

V O L V O



Carregadeiras de rodas Volvo 50,0-56,3 t 540 hp

L350H

Volvo Construction Equipment



A evolução da excelência

Com uma história que remonta ao modelo L320 em 1985, a Volvo desenvolve e refina sua tecnologia de carregadeiras de rodas há décadas. A nova Carregadeira de rodas Volvo L350H continua essa evolução, adicionando uma série de atualizações à base de sucesso da antecessora. O resultado é uma carregadeira de rodas para serviço pesado que oferece um menor custo total unitário e um desempenho mais lucrativo.



▲
Veja a mais nova L350H de serviço pesado em ação.

1985

L320

1997

L330C

2000

L330D



10% mais rápida, maior produtividade

Prepare-se para tempos de ciclo mais rápidos com o sistema hidráulico mais responsivo, apresentando novos cilindros de elevação e inclinação e uma maior pressão hidráulica de trabalho.

Ainda mais resistente

Mais resistente e forte, a L350H conta com um rolamento de articulação central superior mais robusto e estruturas atualizadas do chassi para acomodar os novos eixos e transmissão.

Consumo de combustível 15% mais eficiente

O trem de força bem dimensionado apresenta novos eixos Volvo, e a nova transmissão Volvo permite que o OptiShift de terceira geração, responsável por um aumento de até 15%* na eficiência energética, seja equipado de série. A força de tração também foi aumentada em até 22%, dependendo da velocidade da máquina e da marcha engatada.

*Dependendo da aplicação, da especificação da máquina, da caçamba e do comportamento do operador

Intervalos de manutenção duas vezes maiores

O intervalo de troca de óleo do eixo dobrou para 4.000 horas, reduzindo o tempo de manutenção correspondente. Além disso, os requisitos de óleo e de filtro foram cortados pela metade.

2002

L330E

2007

L350F

2014

Atualização de L350F

2018

L350H

2022

Atualização de L350H

Criada para trabalhos exigentes

Não importa a aplicação, a L350H de serviço pesado está pronta para ação. O consagrado braço de elevação com cinemática de barra em Z e vedação dupla em cada pino e a forte estrutura do chassi se unem a uma articulação central superior reforçada e novos eixos Volvo. A combinação com uma ampla variedade de implementos Volvo especificamente projetados e construídos resulta em uma máquina preparada para enfrentar os trabalhos mais difíceis.

Carregadeira de rochas

A L350H está preparada para correntes de pneus e, com a configuração de lança longa, é a combinação perfeita para caminhões de 65 t. Com um assoalho longo e o raio otimizado, a Caçamba para Rochas Volvo facilita o enchimento. Além disso, há uma variante de Basculamento Lateral disponível para aplicações em túneis.



Manuseio de Agregados

Com uma impressionante capacidade de 10,7 m³, a Caçamba de Manuseio de Agregados Volvo é fácil de encher e reduz o derramamento. Para aumentar a produtividade e absorver impactos, opte pelo sistema de suspensão da lança que se ativa automaticamente conforme a marcha e a velocidade predominantes.



Manuseador de Blocos

Para obter uma grande força de elevação e o máximo de estabilidade da máquina em aplicações de manuseio de blocos, você tem à disposição duas variantes de kit (padrão ou para serviço pesado) e um portfólio de implementos Volvo robustos, que inclui garfos para transporte de blocos, garfos para tombamento de blocos e lanças tomba-blocos. O Freio Motor Volvo (VEB) opcional proporciona um funcionamento mais suave em descidas com blocos de mármore pesados.



Máquina para Manuseio de Escória

Enfrentar temperaturas extremamente altas exige um tipo especial de engenharia. Com recursos que vão da proteção exclusiva até componentes resistentes ao calor, o pacote de manuseio de escória permite que as Carregadeiras de rodas Volvo superem os desafios únicos dessa aplicação.





CARREGADEIRA DE TORAS

Com força de elevação e força de inclinação elevadas, a Carregadeira Volvo L350H foi projetada para suportar os longos turnos e os ambientes exigentes que caracterizam o setor florestal.

Sua parceira para ter lucratividade

Aumente a lucratividade de suas operações com a versão atualizada da Carregadeira de rodas Volvo L350H, equipada com uma transmissão Volvo totalmente nova. Os recursos de série e as funcionalidades complementares, como o conjunto de aplicativos do Sistema Load Assist, disponíveis na tela de 10 polegadas do Volvo Co-Pilot na cabine, aumentam ainda mais a eficiência.

Otimizar o uso de combustível

Otimize o uso do combustível com o controle que adapta a força de tração para evitar a patinagem da roda e facilitar o enchimento da caçamba. Os Implementos Volvo se adaptam perfeitamente à sua máquina para proporcionar os níveis ideais de produtividade e eficiência. Para obter ganhos de eficiência ainda maiores, o Relatório de Eficiência Energética ajuda a identificar áreas para melhoria.



Assuma o controle da sua produtividade

Sobrecarga, carga insuficiente, repesagem e tempo de espera são coisa do passado com o aplicativo On-Board Weighing (Sistema de Pesagem Integrada), que dá informações em tempo real sobre a carga na caçamba ou garra. O Relatório de Produtividade ajuda a tomar as medidas necessárias para reduzir seu custo por tonelada. Com o apoio do Volvo Site Simulation, o seu distribuidor Volvo pode recomendar a melhor configuração de frota e organização da operação.



Treine seu desempenho

O aplicativo Operator Coaching ajuda os operadores a entender como ações deles influenciam a produtividade da máquina, a eficiência energética e o desgaste. Os recursos incluem orientação interativa, avisos na tela e visualização do desempenho. Com um portfólio de iniciativas de treinamento disponíveis, estamos prontos para dar suporte ao desenvolvimento dos operadores, ajudando-os a liberar toda a capacidade de sua máquina Volvo.



Tempos de ciclo mais rápidos

Tenha tempos de ciclo mais rápidos e maior produtividade graças ao novo sistema hidráulico com pressão hidráulica aumentada e aos novos cilindros de elevação/inclinação, combinados com o novo trem de força.





CONSUMO DE COMBUSTÍVEL 15% MAIS EFICIENTE

Graças à nova transmissão, a terceira geração do OptiShift agora está habilitada nas Carregadeiras de rodas Volvo L350H. A tecnologia integra a função Reverse By Braking (reversão de sentido de direção por frenagem) e a função de bloqueio de conversor na transmissão. A eficiência de combustível é aprimorada ainda mais graças à relação de troca de marchas otimizada e ao novo conversor, que oferece saídas mais altas e resulta em um aumento de até 22% na força de tração, dependendo da marcha e da velocidade.

Para seu conforto e segurança

Entre na melhor cabine do mercado, que proporciona uma experiência inigualável ao operador. Os níveis de conforto, conveniência e segurança da Carregadeira de rodas Volvo L350H ajudam os operadores a obter os melhores resultados, turno após turno.

Excelente visibilidade

A visibilidade excepcional ajuda os operadores a trabalhar de maneira confortável e confiável com auxílio dos espelhos retrovisores opcionais aquecidos eletricamente. Quando instalados, a câmera de ré e o sistema de detecção por radar são totalmente integrados ao Volvo Co-Pilot e fornecem um alerta visual e sonoro ao operador no caso de aproximação de um objeto que esteja fora do campo de visão.



Assuma o controle

Configure a máquina de acordo com o trabalho e a capacidade de resposta preferida do operador, com três opções de modo hidráulico. A função de bloqueio do conversor de torque personalizável ajuda ainda mais a adaptar a máquina à tarefa em questão, juntamente com o controle de tração, que modifica a força de tração para evitar a patinação das rodas.



Função de nivelamento da caçamba

A função de nivelamento retorna automaticamente a caçamba ao nível nas posições de despejo e rotação, ajudando a reduzir a fadiga do operador.





FOCO NO OPERADOR

Todos os elementos de conforto e conveniência do operador foram considerados na Carregadeira de rodas Volvo L350H, que tem como itens de série a abertura de porta com controle remoto, o ar-condicionado e o sistema de direção secundário. Escolha entre vários assentos, incluindo o assento Premium totalmente ajustável, disponível com um cinto de segurança de 3 pontos. Para estar sempre preparado, conte com o volante de direção que tem prioridade sobre a alavanca de direção CDC (Comfort Drive Control).

Mais tempo de máquina disponível, menos custos de manutenção

Continue trabalhando por mais tempo, com requisitos de manutenção reduzidos e fácil acesso para manutenção. O monitoramento proativo dos pneus e a conectividade do sistema de telemática reduzem o tempo de máquina parada ao mínimo, permitindo com que você volte ao trabalho sem demora.

Intervalos de manutenção prolongados

A necessidade de manutenção diminui com um intervalo de troca de óleo do eixo de 4.000 horas, graças ao resfriador externo de óleo do eixo com filtragem. A redução resultante de 50% no tempo de manutenção garante que sua máquina permaneça no local, trabalhando e gerando receita por mais tempo, além de reduzir a exigência de troca de óleo e filtros.



Sistema de Monitoramento da Pressão dos Pneus

Aumente a vida útil dos pneus e economize combustível com o suporte do Sistema de Monitoramento da Pressão dos Pneus (TPMS), que faz parte do conjunto de aplicativos do Load Assist acessados no display do Volvo Co-Pilot. O sistema permite o monitoramento da pressão e da temperatura dos pneus sem sair do conforto da cabine.



Feita para durar

Reduza o tempo de máquina parada e aumente a vida útil dos componentes com recursos que incluem eixos para serviço pesado com eixos totalmente flutuantes, redução planetária do cubo e rolamentos dos mancais de articulação do eixo traseiro livres de manutenção. Os filtros de respiro ajudam a aumentar ainda mais a vida útil dos componentes, e o rolamento superior reforçado da articulação central tem um projeto resistente que acomoda a nova transmissão e os novos eixos.



Conecte-se, aumente a disponibilidade

Maximize a disponibilidade da máquina e reduza os custos de reparos com o sistema de telemática CareTrack. Opte por manter o controle de sua máquina ou deixe-nos cuidar dela com o ActiveCare, que oferece monitoramento 24 horas por dia nos 7 dias da semana, além de relatórios semanais. O ActiveCare Direct faz parte de um portfólio de Serviços de Disponibilidade que inclui acordos de manutenção e reparo e garantias estendidas, entre outros itens.





PROJETADO PARA FACILITAR A MANUTENÇÃO

Mantenha o tempo máquina disponível ao máximo com maior facilidade de manutenção. Os painéis laterais do capô do motor e o pacote de arrefecimento de acesso simples facilitam as verificações diárias. Além disso, passarelas ao redor da máquina possibilitam que demais pontos essenciais de manutenção sejam acessados com segurança.

Melhor, mais forte e mais rápida

Foco no operador

- Abertura da porta por controle remoto
- Disponibilidade de assentos com cintos de segurança de três pontos
- Sistema de direção secundária
- Direção com alavanca Comfort Drive Control
- Escolha entre três modos hidráulicos
- Função de nivelamento da caçamba
- Espelhos retrovisores elétricos ajustáveis com aquecimento (opcional)
- Câmera de ré, sistema de detecção por radar (opcional)

Load Assist

Conjunto de aplicativos acessados no display de 10" do Volvo Co-Pilot

- Sistema de pesagem a bordo
- Operator Coaching
- Sistema de Monitoramento da Pressão dos Pneus (TPMS)

Mais disponibilidade

- Intervalo de troca de óleo do eixo de 4.000 horas (ou 18 meses) graças ao resfriador externo de óleo do eixo com filtragem
- Painéis laterais do capô do motor, conjunto de arrefecimento com fácil acesso
- Filtros de respiro
- Rolamentos dos mancais de articulação do eixo traseiro livres de manutenção
- Sistema de lubrificação automático (opcional)

Serviços Volvo: aumente sua lucratividade

- Relatórios de produtividade e eficiência de combustível
- ActiveCare Direct
- Programa de treinamento de operadores
- Volvo Site Simulation
- Acordos de manutenção e reparos
- Peças Genuínas Volvo



Mais rápido e com maior eficiência no uso de combustível

- Produtividade até 10% maior com novos cilindros de elevação/inclinação e maior pressão hidráulica
- Eficiência de combustível até 15% maior graças à terceira geração do OptiShift
- Aumento da força de tração em até 22%, dependendo da velocidade da máquina e da marcha engatada
- Relação de mudança de marchas otimizada
- Controle de força de tração
- Compatível com combustível alternativo HVO

Criada para trabalhos exigentes

- Rolamento da articulação central superior reforçado
- Novas versões de chassi para acomodar a nova transmissão e eixos Volvo
- Eixos de serviço pesado com redução do cubo da planetária e hastes totalmente flutuantes
- Consagrado braço de elevação com barra em Z e vedação dupla em cada um dos pinos
- Portfólio de implementos Volvo



Volvo L350H em detalhes

Motor

Motor: V-ACT Stage III A/Nível 3, 16 litros, 6 cilindros em linha turboalimentado, intercooler tipo ar-ar, motor a diesel com balancins duplos e recirculação interna do gás de escape (I-EGR). Atendem a regulamentação do PROCONVE MAR-I Cabeçote de cilindros inteiriço com quatro válvulas por cilindro e eixo de comando superior. O motor tem camisas de cilindros imersas, substituíveis e guias e sedes de válvulas substituíveis. Unidade injetora acionada mecanicamente e com controle eletrônico. A aplicação do acelerador é transmitida eletricamente a partir do pedal acelerador.

Limpeza de ar: pré-filtro ciclone de três estágios: filtro primário e filtro secundário.

Sistema de resfriamento: Ventilador hidrostático, controlado eletronicamente e resfriador intermediário tipo ar-ar.

| | | |
|---------------------------------|-------|---------------|
| Motor | Volvo | D16E |
| Potência máx. a | r/min | 1.800 |
| SAE J1995 bruta | kW | 397 |
| | hp | 540 |
| ISO 9249, SAE J1349 líquida | kW | 395 |
| | hp | 537 |
| Torque máximo a | r/min | 1.400 |
| SAE J1995 bruta | Nm | 2.550 |
| ISO 9249, SAE J1349 líquida | Nm | 2.532 |
| Intervalo de trabalho econômico | r/min | 1.000 - 1.500 |
| Cilindrada | l | 16,1 |

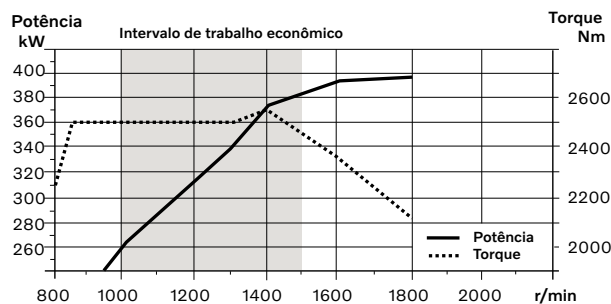

Sistema elétrico

Sistema de advertência central:

Sistema elétrico Contronics com luz e alarme de advertência centrais para as seguintes funções: - Falha grave do motor - Baixa pressão do sistema de direção - Aviso de excesso de velocidade do motor - Interrupção na comunicação (falha no computador)

Luz e alarme de advertência centrais com a marcha engatada para as seguintes funções: - Baixa pressão do óleo do motor - Alta temperatura do óleo do motor - Alta temperatura do ar de carga - Baixo nível do líquido de arrefecimento - Alta temperatura do líquido de arrefecimento - Alta pressão do cárter - Baixa pressão do óleo de transmissão - Alta temperatura do óleo de transmissão - Baixa pressão do freio - Freio de mão engatado - Falha na carga do freio - Baixo nível de óleo hidráulico - Alta temperatura do óleo hidráulico - Excesso e velocidade na marcha engatada - Alta temperatura do óleo de arrefecimento do freio e eixos dianteiros e traseiros.

| | | |
|---------------------------------------|-----|----------|
| Tensão | V | 24 |
| Baterias | V | 2 x 12 |
| Capacidade das baterias | Ah | 2 x 170 |
| Capacidade de arranque a frio, aprox. | A | 1.000 |
| Potência nominal do alternador | W/A | 2.280/80 |
| Saída do motor de arranque | kW | 7 |

Trem de força

Conversor de torque: conversor de torque de 3 elementos, 1 estágio, 2 fases com função Bloqueio e estator de roda livre.

Transmissão: Transmissão planetária Power Shift com câmbio de 4 marchas à frente e à ré com modulação total e controle eletrônico. Transmissão Automática Volvo Automatic Power Shift (APS) da Volvo com mudança totalmente automática de marchas de 1-4 e seletor de modo com 4 programas de troca de marcha diferentes, incluindo o modo AUTO. Equipado também com o controle de força de tração para evitar a patinagem das rodas e otimizar o enchimento da caçamba.

Eixos: Hastes do eixo totalmente flutuantes com duas reduções do cubo da planetária para serviços pesados. Eixo dianteiro fixo e eixo traseiro oscilante.

Opcional: Diferenciais de patinagem limitada nos eixos dianteiro e traseiro.

| | | |
|--|-------|----------------------|
| Transmissão | Volvo | HTL 500 |
| Multiplicação do torque, taxa de estol | | 2,45 |
| Velocidade máxima, marcha à frente/ marcha a ré | | |
| 1ª marcha | km/h | 6,9 |
| 2ª marcha | km/h | 12,2 |
| 3ª marcha | km/h | 21,9 |
| 4ª marcha | km/h | 37,7 |
| Medida com pneus | | 35/65 R33 L4 |
| Eixo dianteiro/eixo traseiro | | Volvo AHW 91/ AHW 91 |
| Oscilação do eixo traseiro | ± ° | 12 |
| Altura livre do solo | mm | 550 |
| na oscilação | ° | 12 |

Sistema de direção

Sistema de direção: Direção articulada hidrostática com sensor de carga, sistema acumulador e tanque não pressurizado.

Fornecimento do sistema: O sistema de direção tem alimentação prioritária de uma bomba de pistão axial de deslocamento variável sensível à carga.

CDC: Sistema de direção com energia eletro-hidráulica dependente da velocidade com reforço hidrostático de centro fechado e amortecimento de final de curso.

| | | |
|----------------------|-------|-----|
| Cilindros de direção | | 2 |
| Diâmetro do cilindro | mm | 110 |
| Diâmetro da haste | mm | 70 |
| Curso | mm | 595 |
| Pressão de trabalho | MPa | 27 |
| Fluxo máximo | l/min | 370 |
| Articulação máxima | ± ° | 37 |

Reabastecimento de manutenção

Acessibilidade de manutenção: Portas de manutenção amplas, fáceis de abrir com pistões a gás. Grade do radiador rebatível. Os filtros de fluido e os componentes dos filtros de respiro promovem longos intervalos de manutenção. Um adaptador de engate rápido no tanque de óleo hidráulico proporciona o enchimento mais rápido do óleo hidráulico. Possibilidade de monitorar, registrar e analisar dados para facilitar a detecção e solução de falhas.

| | | |
|---------------------------|---|-----|
| Tanque de combustível | l | 540 |
| Refrigerante do motor | l | 73 |
| Tanque de óleo hidráulico | l | 365 |
| Óleo da transmissão | l | 134 |
| Óleo do motor | l | 55 |
| Óleo do eixo dianteiro | l | 140 |
| Óleo do eixo traseiro | l | 146 |

Sistema hidráulico

Fornecimento do sistema: Duas bombas de pistão axial de detecção de carga com deslocamento variável. A função de direção sempre tem prioridade de uma das bombas.

Válvulas: Válvula com dois carretéis, de ação dupla. A válvula principal é controlada por um piloto elétrico.

Função de elevação: a válvula tem três posições; elevada, de retenção e abaixada. O desengate automático indutivo/magnético da lança pode ser ligado e desligado e é ajustável em qualquer posição entre o alcance máximo e a altura total de elevação.

Função de inclinação: A válvula possui três funções: recuo, retenção e despejo. Posicionador automático indutivo/magnético da caçamba pode ser ligado e desligado.

Cilindros: Cilindros de dupla ação para todas as funções.

Filtro: Filtragem de fluxo total através do cartucho de filtro de 10 microns (absoluto).

Refrigerador de óleo hidráulico: Refrigerador de óleo refrigerado a ar montado no radiador.

| | | |
|--|-------|-------|
| Pressão de trabalho máxima, bomba 1 para sistema hidráulico de trabalho | MPa | 27 |
| Vazão | l/min | 343 |
| a | MPa | 10 |
| velocidade do motor | r/min | 1.800 |
| Pressão de trabalho máxima, bomba 2 para sistema hidráulico de direção, freios, piloto e de trabalho | MPa | 29 |
| Vazão | l/min | 400 |
| a | MPa | 10 |
| velocidade do motor | r/min | 1.800 |
| Pressão de trabalho máxima, bomba 3 para freios- e sistema da ventoinha de arrefecimento | MPa | 26 |
| Vazão | l/min | 84 |
| a | MPa | 10 |
| velocidade do motor | r/min | 1.800 |
| Tempos do ciclo | | |
| Elevação | s | 7,1 |
| Inclinação | s | 1,9 |
| Descida, vazio | s | 4,3 |
| Tempo do ciclo total | s | 13,3 |
| Tempos de ciclo de elevação e inclinação com carga em conformidade com a ISO 14397 e a SAE J818 | | |

Sistema de braço de elevação

Sistema de acoplamento com barra em Z com elevadas força de desagregação. Os braços de elevação são construídos em chapa única com um tubo de aço fundido de alta resistência. O articulador único e o acoplamento da caçamba são de ferro fundido nodular.

| | | |
|-----------------------------|----|-------|
| Cilindros de elevação | | 2 |
| Diâmetro do cilindro | mm | 190 |
| Diâmetro da haste do pistão | mm | 110 |
| Curso | mm | 1.264 |
| Cilindro de inclinação | | 1 |
| Diâmetro do cilindro | mm | 250 |
| Diâmetro da haste do pistão | mm | 120 |
| Curso | mm | 728 |

Sistema de freios

Freio de serviço: Freios de serviço são do tipo multidisco de circuito duplo totalmente hidráulico com acumuladores carregados a nitrogênio e ajustadores automáticos de folga. Freios a disco úmido em cada roda, de montagem externa e refrigerados a óleo. O desengate da transmissão durante a frenagem pode ser pré-selecionado no Contronic.

Freio de estacionamento: 3 pinças aplicado por mola (seco), eletro-hidráulico liberado através de um interruptor no painel. Aplicado automaticamente quando a chave é acionada.

Freio secundário: Sistema eixo-a-eixo de duplo circuito. Ativado pelo pedal do freio de serviço. Alarme de pressão baixa. Capacidade de frenagem com motor apagado fornecida por três acumuladores com carga de nitrogênio.

Padrão: o sistema de freio atende às exigências da norma ISO 3450:1996.

| | | |
|---|---|---------|
| Número de discos de freio por roda dianteira/traseira | | 10/10 |
| Acumuladores | l | 9 x 1,0 |
| Acumuladores para o freio de estacionamento | l | 1 x 1,0 |

Cabine

Instrumentação: Todas as informações importantes estão centralizadas no campo de visão do operador. Tela para o sistema de monitoramento Contronic.

Aquecedor e descongelador: Bobina do aquecedor com ar fresco filtrado, ventilador com função automática e 11 etapas selecionáveis manualmente, vias de descongelador para todas as áreas das janelas.

Banco do operador: Banco do operador com suspensão ajustável e cinto de segurança retrátil. O assento é montado em um suporte na parede e piso traseiros. As forças do cinto de segurança retrátil são absorvidas pelos trilhos do assento.

Padrão: a cabine é testada e aprovada de acordo com as normas para cabines ROPS (ISO 3471, SAE J1040) e FOPS (ISO 3449). A cabine atende às exigências de acordo com as normas ISO 6055 (proteção suspensa ao operador - caminhões industriais) e SAE J386 ("sistema de proteção do operador").

Utiliza-se refrigerante do tipo R134a quando esta máquina é equipada com ar-condicionado. Contém gás de efeito estufa fluorado R134a, potencial de aquecimento global equivalente a 1.430 t CO₂

| | | |
|--|---------------------|----|
| Saída de emergência: use o martelo de emergência para quebrar a janela | | |
| Ventilação | m ³ /min | 9 |
| Capacidade de aquecimento | kW | 16 |
| Ar-condicionado | kW | 8 |

Nível de ruído

Nível de pressão do som na cabine de acordo com a norma ISO 6396/SAE J2105 com o ventilador na posição de velocidade 3

| | | |
|---|----|-----|
| L _{pA} | dB | 72 |
| Nível de ruído externo de acordo com as normas ISO 6395/SAE J2104 | | |
| L _{WA} | dB | 111 |

Especificações

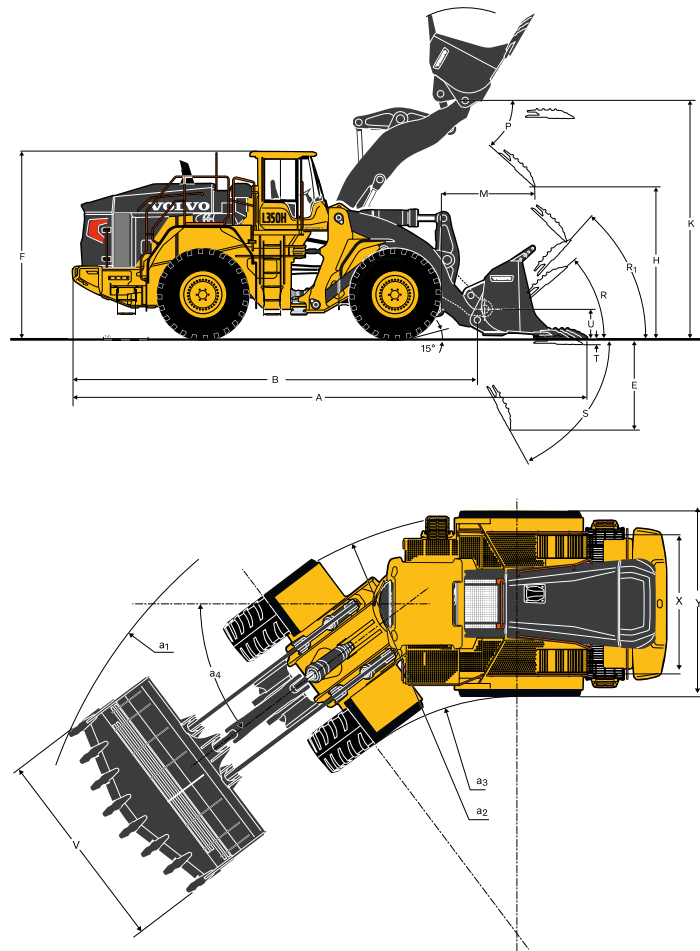

Pneus: 875/65 R33 Goodyear RL-5K*** L5

| | | Braço padrão | Braço longo |
|------------------|----|--------------|-------------|
| B | mm | 9.130 | 9.560 |
| C | mm | 4.300 | 4.300 |
| D | mm | 550 | 550 |
| F | mm | 4.180 | 4.180 |
| F ₁ | mm | 4.000 | 4.000 |
| F ₂ | mm | 3.460 | 3.460 |
| G | mm | 2.135 | 2.134 |
| J | mm | 4.920 | 5.390 |
| K | mm | 5.340 | 5.810 |
| O | ° | 60 | 58 |
| P máx | ° | 46 | 45 |
| R | ° | 44 | 45 |
| R ₁ * | ° | 48 | 50 |
| S | ° | 66 | 72 |
| T | mm | 130 | 130 |
| U | mm | 620 | 750 |
| X | mm | 3.200 | 3.200 |
| Y | mm | 4.100 | 4.100 |
| Z | mm | 4.470 | 4.890 |
| a ₂ | mm | 8.480 | 8.480 |
| a ₃ | mm | 4.380 | 4.380 |
| a ₄ | ±° | 37 | 37 |

*Posição de transporte SAE

Onde aplicável, as especificações e dimensões estão em conformidade com as normas ISO 7131, SAE J732, ISO 7546, SAE J742, ISO 14397, SAE J818.

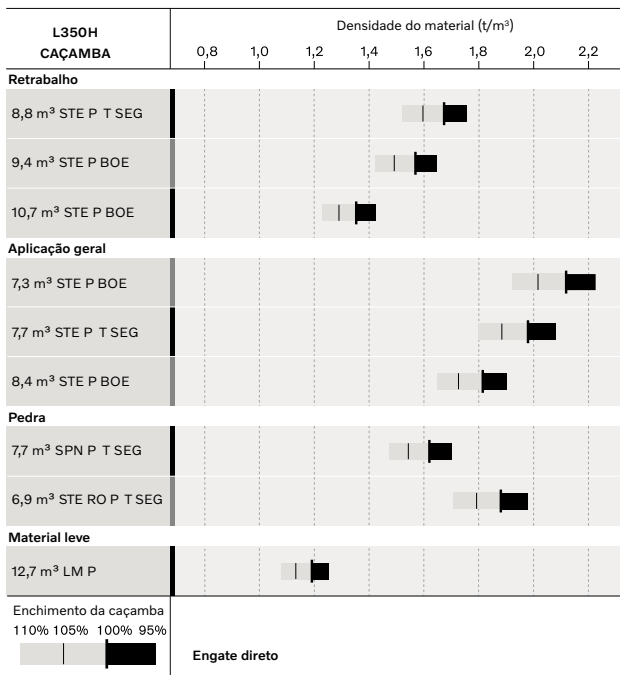

Como ler o fator de enchimento da caçamba

Tabela de seleção de caçambas

O volume manuseado varia de acordo com o enchimento da caçamba e, às vezes, é maior do que o indicado pelas normas ISO/SAE para volume da caçamba. A tabela mostra a escolha da caçamba ideal em relação à densidade do material.

| Material | Enchimento da caçamba, % | Densidade do material, t/m ³ |
|---------------|--------------------------|---|
| Terra | 110-115 | 1,4-1,6 |
| Barro, argila | 110-120 | 1,4-1,6 |
| Areia | 100-110 | 1,6-1,9 |
| Cascalho | 100-110 | 1,7-1,9 |
| Rocha | 75-100 | 1,5-1,9 |









O tamanho das caçambas para rocha é otimizado para penetração e capacidade de enchimento ideais em vez de por densidade do material.

Dados operacionais complementares

| | Largura incluindo os pneus | Altura livre do solo | Peso operacional | Carga de tombamento estática: giro total | |
|-------------------------------------|----------------------------|----------------------|------------------|--|-------------|
| | | | | Braço padrão | Braço longo |
| | mm | mm | kg | kg | kg |
| 35/65 R33 Michelin XMine D2** L5 | +20 | -20 | -220 | -220 | -200 |
| 35/65 R33 Bridgestone VSDL IDU** L5 | -20 | -10 | -240 | -220 | -200 |
| 35/65 R33 Bridgestone VSNT** L4 | 0 | -20 | -800 | -520 | -470 |
| 36/65 R33 Michelin XTXL*** L4 | 0 | -40 | -1 350 | -880 | -790 |

Especificações

L350H

| Braço padrão | | Manuseio de agregados ¹ | | | Aplicação geral ² | | | Rochas ² | | Material leve ³ |
|---|----------------|---|---|---|---|---|---|---|---|---|
| | |  |  |  |  |  |  |  |  |  |
| | | 8,8 m ³ STE P BOE | 9,4 m ³ STE P BOE | 10,7 m ³ STE P BOE | 7,3 m ³ STE P BOE | 7,7 m ³ STE P T SEG | 8,4 m ³ STE P BOE | 6,9 m ³ STE P T SEG | 7,7 m ³ SPN P T SEG | 12,7 m ³ LM P |
| Capacidade coroada ISO/SAE | m ³ | 8,8 | 9,4 | 10,7 | 7,3 | 7,7 | 8,4 | 6,9 | 7,7 | 12,7 |
| Volume com fator de enchimento de 110% | m ³ | 9,7 | 10,3 | 11,8 | 8,0 | 8,5 | 9,2 | 7,6 | 8,5 | 14,0 |
| Carga estática de tombamento, máquina em linha reta | kg | 43.120 | 42.810 | 42.180 | 39.640 | 38.970 | 39.090 | 39.210 | 37.840 | 37.500 |
| Carga estática de tombamento a 35°. Giro | kg | 38.280 | 37.990 | 37.370 | 35.350 | 34.690 | 34.820 | 34.930 | 33.580 | 33.290 |
| Carga de tombamento estática: em giro total | kg | 37.720 | 37.440 | 36.830 | 34.860 | 34.200 | 34.340 | 34.440 | 33.100 | 32.820 |
| Força de desagregação | kN | 404 | 390 | 363 | 464 | 448 | 429 | 465 | 353 | 388 |
| A Comprimento total | mm | 11.100 | 11.180 | 11.330 | 10.840 | 11.270 | 10.980 | 11.200 | 11.740 | 11.170 |
| E Profundidade de escavação, despejo máx. (S) | mm | 1.710 | 1.770 | 1.910 | 1.470 | 1.840 | 1.590 | 1.790 | 2.260 | 1.780 |
| H ⁴ Distância de despejo | mm | 3.690 | 3.640 | 3.530 | 3.880 | 3.590 | 3.780 | 3.630 | 3.270 | 3.630 |
| L Altura de operação total | mm | 7.300 | 7.380 | 7.540 | 7.120 | 7.180 | 7.290 | 7.310 | 7.410 | 7.670 |
| M ⁴ Alcance de despejo | mm | 1.830 | 1.880 | 1.980 | 1.650 | 1.930 | 1.750 | 1.880 | 2.280 | 1.890 |
| N ⁴ Alcance com descarga a 45°, Pos. G | mm | 2.700 | 2.740 | 2.810 | 2.580 | 2.770 | 2.650 | 2.740 | 3.010 | 2.700 |
| V Largura da caçamba | mm | 3.970 | 3.970 | 3.970 | 3.970 | 3.970 | 3.970 | 3.970 | 4.110 | 4.500 |
| a ₁ Círculo livre externo (diâmetro) | mm | 18.350 | 18.390 | 18.480 | 18.210 | 18.450 | 18.290 | 18.400 | 18.830 | 18.860 |
| Peso operacional sem carga | kg | 53.220 | 53.370 | 53.690 | 51.060 | 51.500 | 51.350 | 51.420 | 52.190 | 51.420 |

¹ Calculado com os pneus 875/65 R33 Bridgestone VSNT** L4 e contrapeso de manuseio de agregados.

² Calculado com pneus 875/65 R33 Goodyear RL-5K*** L5.









³ Calculado com pneus 875/65 R33 Bridgestone VSNT** L4.

⁴ Medido até a ponta do dente da caçamba ou lâmina aparafusada. Altura de descarga até a lâmina da caçamba.

Nota: estas medidas se aplicam somente a implementos genuínos Volvo. Medição com ângulo de descarga a 45°. (Caçambas de lâmina em V a 42°.)



L350H

| Braço longo | | Manuseio de agregados ¹ | | | Aplicação geral ² | | | Rochas ² | | Material leve ¹ |
|---|----------------|---|---|---|---|---|---|---|---|---|
| | |  |  |  |  |  |  |  |  |  |
| | | 8,8 m ³ STE P BOE | 9,4 m ³ STE P BOE | 10,7 m ³ STE P BOE | 7,3 m ³ STE P BOE | 7,7 m ³ STE P T SEG | 8,4 m ³ STE P BOE | 6,9 m ³ STE P T SEG | 7,7 m ³ SPN P T SEG | 12,7 m ³ LM P |
| Capacidade coroada ISO/SAE | m ³ | 8,8 | 9,4 | 10,7 | 7,3 | 7,7 | 8,4 | 6,9 | 7,7 | 12,7 |
| Volume com fator de enchimento de 110% | m ³ | 9,7 | 10,3 | 11,8 | 8,0 | 8,5 | 9,2 | 7,6 | 8,5 | 14,0 |
| Carga estática de tombamento, máquina em linha reta | kg | 35.500 | 35.230 | 34.670 | 37.290 | 36.650 | 36.790 | 36.870 | 35.580 | 35.290 |
| Carga estática de tombamento a 35°. Giro | kg | 31.410 | 31.150 | 30.610 | 33.130 | 32.490 | 32.640 | 32.710 | 31.450 | 31.200 |
| Carga de tombamento estática: em giro total | kg | 30.940 | 30.690 | 30.150 | 32.660 | 32.020 | 32.170 | 32.240 | 30.980 | 30.740 |
| Força de desagregação | kN | 367 | 354 | 330 | 421 | 407 | 390 | 422 | 321 | 352 |
| A Comprimento total | mm | 11.520 | 11.600 | 11.750 | 11.250 | 11.680 | 11.400 | 11.620 | 12.150 | 11.590 |
| E Profundidade de escavação, despejo máx. (S) | mm | 1.780 | 1.840 | 1.980 | 1.530 | 1.910 | 1.650 | 1.850 | 2.350 | 1.850 |
| H ³ Distância de despejo | mm | 4.160 | 4.110 | 4.000 | 4.350 | 4.060 | 4.250 | 4.100 | 3.750 | 4.120 |
| L Altura de operação total | mm | 7.770 | 7.850 | 8.010 | 7.590 | 7.650 | 7.760 | 7.780 | 7.880 | 8.140 |
| M ³ Alcance de despejo | mm | 1.830 | 1.880 | 1.990 | 1.660 | 1.940 | 1.760 | 1.890 | 2.290 | 1.920 |
| N ³ Alcance com descarga a 45°, Pos. G | mm | 3.060 | 3.090 | 3.160 | 2.930 | 3.130 | 3.000 | 3.100 | 3.380 | 3.050 |
| V Largura da caçamba | mm | 3.970 | 3.970 | 3.970 | 3.970 | 3.970 | 3.970 | 3.970 | 4.110 | 4.500 |
| a ₁ Círculo livre externo (diâmetro) | mm | 18.690 | 18.740 | 18.830 | 18.550 | 18.790 | 18.630 | 18.750 | 19.190 | 19.200 |
| Peso operacional sem carga | kg | 52.430 | 52.580 | 52.900 | 52.690 | 53.130 | 52.980 | 53.050 | 53.820 | 53.060 |

¹ Calculado com os pneus 875/65 R33 Bridgestone VSNT** L4 e contrapeso de braço longo.

² Calculado com pneus 875/65 R33 Goodyear RL-5K*** L5 e contrapeso de braço longo.

³ Medido até a ponta do dente da caçamba ou lâmina parafusada. Altura de descarga até a lâmina da caçamba.

Nota: estas medidas se aplicam somente a implementos genuínos Volvo. Medição com ângulo de descarga a 45°. (Caçambas de lâmina em V a 42°.)



Equipamento

ITENS DE SÉRIE

Motor

Limpador de ar de três estágios, pré-limpador, filtros primário e secundário

Visor indicador para nível de líquido de arrefecimento

Pré-aquecimento do ar de indução

Pré-filtro de combustível com coletor de água

Filtro de combustível

Coletor de óleo do respiro do cárter

Trem de força

Transmissão Automática (Automatic Power Shift, APS) com desengate da transmissão controlada por operador durante a frenagem e seletor de modo com modo AUTO

Troca de marcha totalmente automática, 1-4

Troca de marcha controlada por por sinal de pulsos proporcionais (PWM)

Conversor de torque com bloqueio

Mudança com bloqueio automático, 2-4 (seletor de marcha em 4), 2 (seletor de marcha em 2) e 1 (seletor de marcha em 1)

Mudança para frente e ré por console de alavanca hidráulica

Controle de força de tração

Refrigerador de óleo do eixo

Visor indicador para nível de óleo de transmissão

Sistema elétrico

24 V, com pré-fiação para acessórios opcionais

Alternador 24V/ 80A

Interruptor de desconexão de bateria com chave removível

Indicador de combustível

Horímetro

Buzina elétrica

Conjunto de instrumentos:

Nível de combustível

Temperatura da transmissão

Temperatura do líquido de arrefecimento

Iluminação dos instrumentos

Iluminação:

- Dois faróis dianteiros de halogênio com luz alta e baixa

- Luzes de estacionamento

- Luzes duplas de freio e traseiras

- Luzes de conversão com função de luz de advertência

- Lâmpada de trabalho, dianteira na cabine, 2 lâmpadas de halogênio, item de série

- Lâmpada de trabalho, traseira na grade, 4 lâmpadas de halogênio, item de série

ITENS DE SÉRIE

Sistema de monitoramento Contronic

Monitoramento e registro de dados da máquina

Display do Contronics

Consumo de combustível

Temperatura ambiente

Relógio

Teste dos freios

Função de teste para luzes de alerta e indicadoras

Luzes de alerta e indicadoras:

Carga da bateria

Freio de estacionamento

Mensagem de alerta e do visor:

- Temperatura do líquido de arrefecimento do motor

- Temperatura do ar de carga

- Temperatura do óleo do motor

- Pressão do óleo do motor

- Temperatura do óleo de transmissão

- Pressão do óleo da transmissão

- Temperatura do óleo hidráulico

- Pressão do freio

- Freio de estacionamento aplicado

- Freio de estacionamento NÃO aplicado

- Carga no freio

- Excesso de velocidade em mudança de direção

- Temperatura do óleo do eixo

- Pressão da direção

- Pressão do cárter

Avisos de níveis:

- Nível baixo de combustível

- Nível do óleo do motor

- Nível do líquido de arrefecimento do motor

- Nível do óleo da transmissão

- Nível do óleo hidráulico

- Nível do fluido do limpador

Redução de torque do motor em caso de indicação de mau funcionamento:

- Temperatura alta do líquido de arrefecimento do motor

- Temperatura alta do óleo do motor

- Baixa pressão do óleo do motor

- Pressão alta do cárter

- Temperatura alta do ar de admissão

Desligamento do motor em marcha lenta em caso de indicação de mau funcionamento:

- Temperatura alta do óleo de transmissão

- Deslizamento nas embreagens de transmissão

Teclado com fundo iluminado

Iniciar intertravamento quando a marcha for engatada

ITENS DE SÉRIE

Sistema hidráulico

Válvula principal, 2 carretéis de ação dupla com pilotos elétricos

Bombas de pistão axial de deslocamento variável (3) para:

Sistema de direção, sistema hidráulico de trabalho

Direção secundária com função de teste automático

Sistema hidráulico de trabalho, freios

Ventilador de refrigeração, freios

Controle servo eletro-hidráulico

Bloqueio de nível elétrico

Elevação automática do braço, ajustável da cabine

Retorno-a-escavação, automático, ajustável da cabine

Posicionador de caçamba, automático, ajustável da cabine

Cilindros hidráulicos de ação dupla com amortecimento na extremidade

Visor indicador para nível de óleo hidráulico

Arrefecedor de óleo hidráulico

Sistema de freios

Freios a disco úmidos refrigerados por circulação de óleo nas quatro rodas

Circuitos de freios duplos

Pedais de freio duplos

Sistema de freio secundário

Freio de estacionamento, eletro-hidráulico

Indicadores de desgaste dos freios

Cabine

ROPS (ISO 3471), FOPS (ISO 3449)

Revestimento acústico interno

Isqueiro, tomada de 24 V

Porta com tranca

Aquecimento da cabine com entrada de ar fresco e desembaçador

Entrada de ar fresco com dois filtros

Sistema de climatização automático (ACC)

Tapete

Iluminação interna

Espelho retrovisor, interior

Espelhos retrovisores duplos externos

Janela deslizante, lado direito

Vidro colorido de segurança

Console de alavanca com suporte no assento, sistema hidráulico de trabalho

Volante ajustável

Porta-objetos

Porta-documentos

Para-sol

Porta-copos

Lavador de para-brisas dianteiro e traseiro

Limpadores de para-brisas dianteiro e traseiro

Função de intervalo para limpadores dianteiro e traseiro

Plataformas de manutenção com superfícies protegidas contra escorregões nos para-lamas dianteiros e traseiros

Comando por alavanca (CDC, Confort Drive Control)

Controle remoto da porta

ITENS DE SÉRIE

Serviço e manutenção

Drenagem e enchimento remotos do óleo do motor

Drenagem e enchimento remotos do óleo da transmissão

Pontos de lubrificação agrupados, acessíveis pelo chão

Conexões de verificação de pressão: transmissão e hidráulicas, conexões rápidas, agrupadas no console para facilitar o acesso

Enchimento de óleo hidráulico do engate rápido

Caixa de ferramentas, com tranca

Jogo de chaves de porca de roda

Equipamento externo

Para-lamas dianteiros com extensões de borracha

Suportes viscosos da cabine

Montagens de borracha de motor e transmissão

Olhais de elevação

Painéis laterais de fácil abertura com pistões a gás

Trava da articulação do chassi

Proteção antivandalismo preparada para:

- Baterias

- Compartimento do motor

- Radiador

Olhais de amarração

Olhais de recuperação

Engate de reboque

Equipamentos

EQUIPAMENTOS OPCIONAIS

Motor

Pré-filtro de ar, a banho de óleo

Pré-filtro de ar, tipo ciclone

Pacote de arrefecimento: Radiador e refrigerador do ar de admissão, protegido contra corrosão

Aquecedor do bloco do motor, 230 V

Aquecedor de bloco do motor, 120 V EUA

Desligamento automático do motor

Sistema de Freio-motor Volvo - VEB

Controle de acelerador manual

Filtro de enchimento de combustível

Sistema de abastecimento rápido de combustível

Aquecedor de combustível

Ventilador reversível

Velocidade máxima do ventilador, clima quente

Trem de força

Patinagem limitada, eixos frontal e traseiro

Patinagem limitada, eixo traseiro

Aquecedor de óleo da transmissão

Limitador de velocidade, 20 km/h

Limitador de velocidade, 30 km/h

Sistema elétrico

Luzes de condução:

Aquecedor da cabine, saída de alimentação de 240 V

Sinalizador de advertência de LED

Sinalizador de advertência de LED automático

Pacote de luzes em LED, Economy

Pacote de luzes em LED, Feature

Pacote de luzes em LED, Power

Luzes de trabalho de LED, implementos

Pacote de luzes de halogênio, Economy

Pacote de luzes de halogênio, Feature

Luzes de trabalho halógenas, implementos

Luz de advertência (intermitente), LED

Luz de advertência de ré, estroboscópica

Alarme de ré, sonoro, multifrequência (ruído branco)

Alarme sonoro de ré

Indicador do cinto de segurança, externo

Conector de partida auxiliar, tipo ISO

Parada de emergência

Unidade de distribuição elétrica de 24 volts

Alternador de 120 A para trabalhos pesados

Dispositivo antifurto

Altura máxima da lança

Interface CAN BUS

Desligamento retardado do motor

Co-Pilot disponível

Câmera de ré no Co-Pilot

Sistema de pesagem integrada (On-Board Weighting, OBW)

Sistema de Monitoramento da Pressão dos Pneus (TPMS)

Connected Map

EQUIPAMENTOS OPCIONAIS

Sistema hidráulico

Sistema de suspensão da lança com função de elevação de ação simples

Kit ártico, mangueiras de pilotagem, acumuladores de freio e óleo hidráulico

2 funções hidráulicas, comando por alavanca única

3 funções hidráulicas, controle por alavanca única

Função eletro-hidráulica, 3ª

3ª função eletro-hidráulica para lança longa

Suporte do implemento

Travamento separado do implemento

Fluido Hidráulico Biodegradável

Fluido hidráulico resistente ao fogo

Fluido hidráulico para clima quente

Óleo mineral para clima frio

Cabine

Rádio com Bluetooth/USB/AUX

Rádio DAB

Kit de instalação de rádio, tomada de 11 A, 12 V inclusa, lado esquerdo

Kit de instalação de rádio, tomada de 11 A, 12 V inclusa, lado direito

Câmera de visão traseira, incl. monitor, colorido

Câmera de visão dianteira, a cores

Espelhos retrovisores ajustáveis e aquecidos eletricamente

Filtro de proteção contra poeira de asbesto

Filtro de carbono

Painel de controle de climatização automático, com escala em Fahrenheit

Suporte para lancheira

Chave universal UE

Chave universal EUA

Manopla de direção

Cortina para proteção solar, vidro traseiro

Cortina para proteção solar, janelas laterais

Temporizador do aquecimento da cabine

Janela e porta corrediças

Assento do operador, suspensão a ar Volvo, trabalhos pesados, encosto alto, aquecido, para CDC

Alarme do freio de estacionamento, sonoro para assentos de suspensão a ar

Assento do operador, Conforto Premium

Assento do operador, cinto de segurança de 3 pontos Premium Comfort ISRI

Assento do operador, (assento a ar de série) cinto de segurança de 3 pontos e CDC

Cinzeiro

Ancoragem para Manual do operador

Espelho para visão dianteira

Serviço e manutenção

Kit de ferramentas

Sistema de lubrificação automática

Sistema de lubrificação automático para lança longa

Bomba de recarga para sistema automático de lubrificação

Válvula de amostragem de óleo

EQUIPAMENTOS OPCIONAIS

Equipamento de proteção

- Protetores para faróis dianteiros
- Protetores das luzes traseiras, serviço pesado
- Protetores para luzes traseiras, serviço pesado
- Protetores para luzes de trabalho traseiras
- Protetor da grade do radiador
- Teto da cabine, serviço pesado
- Janelas, protetores laterais e traseiros
- Proteção do para-brisa
- Chapa de proteção dianteira
- Chapa de proteção traseira
- Extintor de incêndio
- Suporte para extintor de incêndio

Equipamento externo

- Braço longo
- Sistema de extinção de incêndio

Outros equipamentos

- Contrapeso, manuseio de agregados
- Contrapeso, pintura sinalizadora, faixas
- Versão madeireira
- Kit de manuseio de blocos
- Kit de manuseio de blocos, serviço pesado
- Marcação CE
- Adesivos, EUA
- Adesivo de ruído, UE
- Kit de limpeza, com pistola de ar (Stage V)
- Adesivos refletivos (faixas), contorno da máquina e cabine
- Opcional para máquinas sem dinitrol
- CareTrack

EQUIPAMENTOS OPCIONAIS

Pneus e aros

- 35/65 R33 (875/65 R33):
- L4
- L5
- Aros, 33-28.00/3,5:
- Cinco peças, serviço pesado

Implementos

- Caçambas (engate direto):
- Rocha - Lâmina reta
- Rocha - Lâmina em V
- Rocha - Despejo lateral, Lâmina em V
- Aplicação geral, Lâmina reta
- Caçamba para agregados, Lâmina reta
- Material leve, Lâmina reta
- Peças de desgaste:
- Adaptadores para dentes, soldados
- Dentes
- Segmentos, aparafusados
- Protetores de lâmina, aparafusados (reversíveis)
- Equipamento para manuseio de blocos (de engate rápido):
- Caçamba para rocha, lâmina em V
- Garfo para pedras
- Garfo para tombamento de blocos
- Rastelo



Nem todos os produtos estão disponíveis em todos os mercados. De acordo com a nossa política de melhoria contínua, reservamo-nos o direito de modificar especificações e projetos sem aviso prévio. As ilustrações não mostram necessariamente a versão padrão da máquina.

SELEÇÃO DE EQUIPAMENTOS OPCIONAIS DA VOLVO

Sistema de suspensão da lança (BSS), por marcha ou velocidade selecionada



Diferenciais de patinagem limitada



Braço longo



Sistema de supressão de incêndio



Sistema rápido de abastecimento de combustível



Sistema de detecção por radar



Nem todos os produtos estão disponíveis em todos os mercados, Conforme nossa política de melhoria contínua, reservamo-nos o direito de alterar as especificações e os projetos sem aviso prévio. As ilustrações não mostram necessariamente a versão de série da máquina.

V O L V O