



Volvo Construction Equipment

L250H

Cargadoras de ruedas Volvo 33.4-39.0 t 405 hp



Pasión por el rendimiento

En Volvo Construction Equipment, no nos conformamos con hacer de comparsa. Desarrollamos productos y servicios que aumentan la productividad. Estamos seguros de que podemos reducir los costes e incrementar los beneficios de los expertos del sector. Como parte del grupo Volvo, nos apasionan las soluciones innovadoras que le ayuden a trabajar de manera más inteligente.

Ayudarle a hacer más

Hacer más con menos es un rasgo característico de Volvo Construction Equipment. La productividad ha estado vinculada desde hace tiempo al bajo consumo de energía, la facilidad de uso y la durabilidad. En lo que se refiere a reducir los costes de ciclo de vida, Volvo no tiene rival.

Diseñada para ajustarse a sus necesidades

Es muy importante crear soluciones que se adapten a necesidades especiales de diferentes aplicaciones en el sector. La innovación está muchas veces relacionada con la alta tecnología, pero no siempre es así. Algunas de nuestras mejores ideas han sido sencillas, basadas en una comprensión clara y profunda de las circunstancias laborales de nuestros clientes.



Se aprende mucho a lo largo de 180 años

Con el paso de los años, Volvo ha presentado soluciones que han revolucionado el uso de la maquinaria de construcción. Ninguna otra marca habla de seguridad con mayor orgullo que Volvo. Proteger a los operadores y a las personas alrededor y reducir nuestro impacto en el medio ambiente son valores tradicionales que continúan moldeando nuestra filosofía de diseño de productos.

Estamos a su lado

Respaldamos la marca Volvo con la mejor gente. Volvo es una empresa internacional que está preparada para asistir a los clientes con rapidez y eficacia, donde quiera que estén.

Nos apasiona el rendimiento.



Volvo Trucks



Renault Trucks



Mack Trucks



UD Trucks



Volvo Buses



Volvo Construction Equipment



Volvo Penta



Volvo Financial Services



OptiShift

La tecnología OptiShift de Volvo combina la función de marcha atrás con frenado (RBB, por sus siglas en inglés) patentada por la compañía con la función de bloqueo disponible desde la primera a la cuarta marcha para aumentar la productividad y la eficiencia en todas las aplicaciones. El bloqueo crea un accionamiento directo entre el motor y la transmisión, lo que elimina las pérdidas de alimentación en el convertidor de torque y reduce el consumo de combustible hasta en un 18 %.

Funcionamiento eficiente

La innovación representa la esencia de Volvo Construction Equipment. Esa es la razón por la que nuestros ingenieros desarrollan mejoras inteligentes para reducir el consumo de combustible de nuestros equipos y, a su vez, disminuir las emisiones y el impacto ambiental. La tecnología OptiShift es un avance técnico exclusivo que reduce, hasta un 18 %, el consumo de combustible y aumenta el rendimiento de las cargadoras de ruedas (y esto es solo un ejemplo).

Marcha atrás con frenado (RBB, por sus siglas en inglés)

La función RBB es ideal para aplicaciones de ciclo corto o de carga de camiones. Cuando el operador cambia la dirección, la función RBB patentada de Volvo detecta la dirección y desacelera la máquina mediante la aplicación automática de los frenos. Esto incrementa la eficiencia de combustible, mejora la comodidad del operador y aumenta la vida útil de la máquina.

Sistema hidráulico inteligente

El sistema hidráulico de detección de carga de Volvo, combinado con su motor de bajo consumo de combustible, suministran alimentación a las funciones hidráulicas de acuerdo con la demanda, lo que mejora la eficiencia y reduce el consumo de combustible. El sistema garantiza una respuesta rápida en tiempos de ciclo más cortos, al mismo tiempo que brinda un funcionamiento suave mediante un control excelente, tanto de la carga como del accesorio.



Eco pedal

El exclusivo eco pedal de Volvo aplica fuerza mecánica de retroceso cuando se utiliza el acelerador de forma excesiva y las revoluciones del motor están a punto de exceder el rango operativo económico. Esto hace que el operador disminuya la aceleración, lo que reduce el consumo de combustible.

Completamente cargada

La nueva L250H de Volvo es una máquina de alta producción diseñada para aumentar su productividad y rentabilidad en aplicaciones, que incluyen canteras, agregados, minería e infraestructura pesada. Experimente tiempos de ciclo cortos, gran fuerza de desagregación y excelente controlabilidad con esta máquina para trabajo pesado.

Articulación de barra en Z

La articulación de barra en Z comprobada de Volvo proporciona gran fuerza de desagregación para excavaciones potentes en materiales duros. La capacidad de gran elevación permite elevar cucharas completamente cargadas a una altura máxima. Las velocidades hidráulicas rápidas ofrecen ciclos de carga rápidos, lo que aumenta la productividad incluso en los entornos más difíciles.



Sistema de suspensión de la pluma

El sistema de suspensión de la pluma (BSS, por sus siglas en inglés) estándar aumenta, hasta un 20 %, la productividad amortiguando el impacto y minimizando los rebotes y los derrames de la cuchara que se producen al operar sobre terrenos irregulares. Esto tiene como resultado ciclos de trabajo más rápidos y cómodos, y aumenta la vida útil de la máquina.

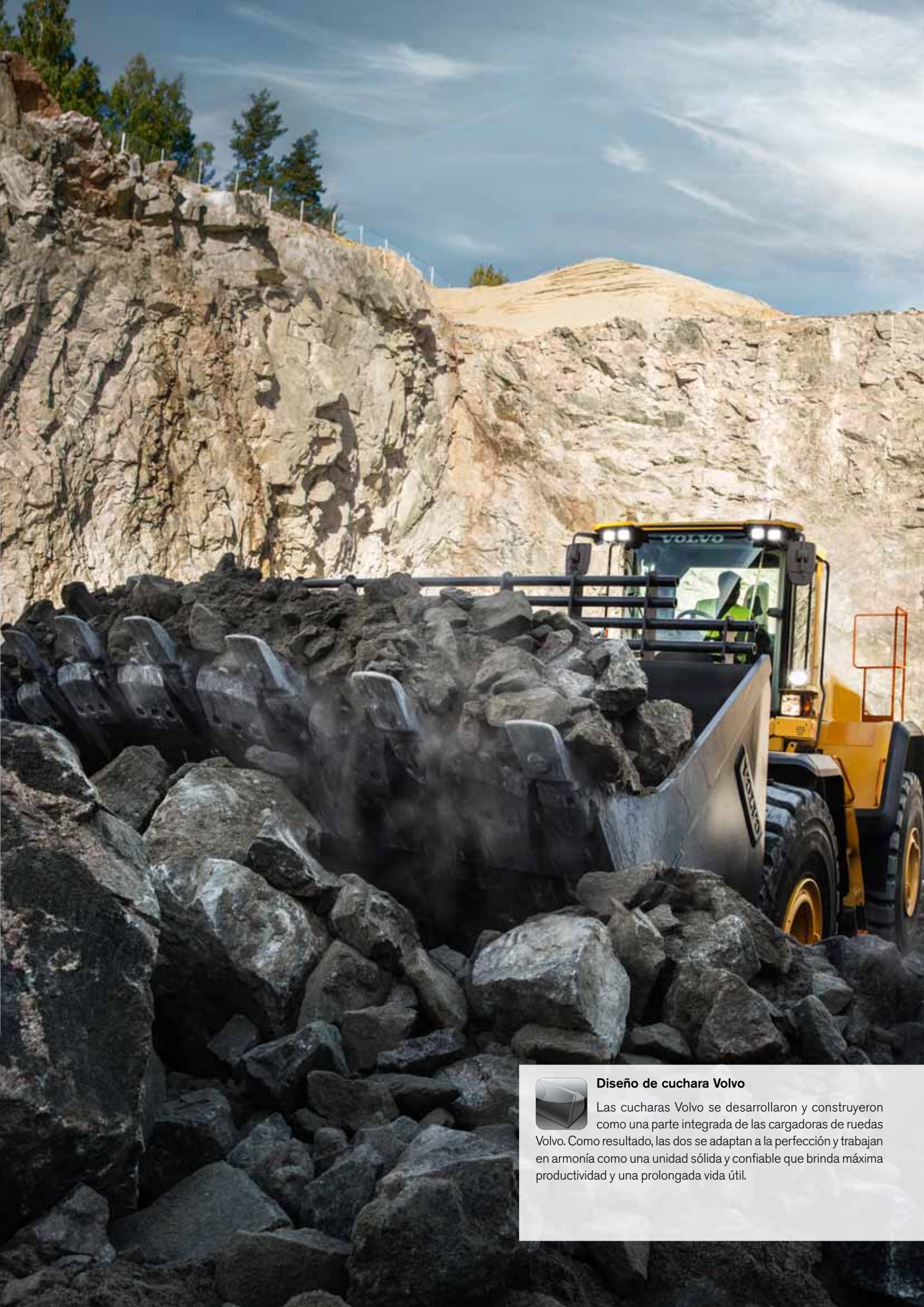

Diseño de cuchara Volvo

Las cucharas Volvo se desarrollaron y construyeron como una parte integrada de las cargadoras de ruedas Volvo. Como resultado, las dos se adaptan a la perfección y trabajan en armonía como una unidad sólida y confiable que brinda máxima productividad y una prolongada vida útil.



Tren de transmisión

El tren de transmisión, que se adapta perfectamente a todos los Volvo, fue construido para funcionar en conjunto en perfecta armonía. El diseño Volvo se ha sometido a pruebas muy rigurosas para ofrecer un rendimiento optimizado, alta productividad, bajo consumo de combustible y una confiabilidad superior. Esta tecnología ha sido comprobada y consolidada por Volvo a lo largo de 40 años, incluidos todos los componentes y piezas propios.

Alta resistencia para trabajos pesados

Si busca una cargadora de ruedas potente, duradera y confiable para aplicaciones de trabajo pesado, no necesita otra que la L250H. Accionada por un motor Volvo de excelente calidad, esta robusta máquina ofrece la fuerza y confiabilidad necesarias para optimizar su operación.

Motor Volvo

Con tecnología avanzada y construido en base a décadas de experiencia, el potente motor Volvo ofrece alto rendimiento y bajo consumo de combustible. El turbocompresor enfriado por agua aumenta la vida del motor y su rendimiento.



Refrigeración según demanda

El ventilador de refrigeración, controlado electrónicamente y con accionamiento hidráulico, controla la temperatura de componentes vitales. Se activa automáticamente solo cuando es necesario, lo que reduce el consumo de combustible y el ruido. La funcionalidad reversible estándar (que sopla aire en sentido contrario) permite la autolimpieza de las unidades de refrigeración.



Sistemas Contronics y electrónico

El sistema electrónico de la máquina cuenta con un servicio de mantenimiento y diagnóstico preventivo para un máximo tiempo de trabajo. Los conectores con sellado impermeable protegen la confiabilidad de su máquina e incrementan su duración.



Circulación del aceite del eje

Tanto el eje delantero como el trasero cuentan con una función de circulación del aceite del eje, que permite circular al aceite y enfriar el interior del eje, protegiendo así sus componentes. El sistema opcional de enfriamiento del aceite del eje enfría los ejes y puede reducir los intervalos de cambio de aceite.

Acceso inteligente para servicio

En Volvo sabemos que, en el lugar de trabajo, el tiempo es dinero. Es por eso que la L250H está equipada con una cabina inclinable, una característica que mejora significativamente el acceso para servicio y mantenimiento, a fin de ofrecerle más tiempo de trabajo. Este es tan solo un ejemplo de las muchas características que le permiten ahorrar tiempo y que Volvo incorpora a sus máquinas. Confíe en Volvo para mantener su tiempo de trabajo.

Baterías que no requieren mantenimiento

Dos baterías en serie de 12 V y alto rendimiento que no requieren mantenimiento proporcionan un sistema eléctrico de 24 V. Las baterías están ubicadas en un compartimento hermético a la derecha de la máquina.



Puntos de engrase agrupados y a nivel del suelo

Los puntos de engrase agrupados y a nivel del suelo facilitan y agilizan las tareas de servicio y mantenimiento de su máquina. El sistema opcional de lubricación automático controla el engrase mientras la máquina está en funcionamiento para mayor tiempo de trabajo y menor mantenimiento.



Mantenimiento de una operación uniforme

Disfrute de la tranquilidad para un tiempo de trabajo máximo con el diseño de eje trasero. El soporte de pasadores de oscilación sellado mantiene la grasa adentro y la suciedad afuera, y mantiene los componentes engrasados durante hasta 8000 horas, para que pueda confiar en una reducción de los costos y tiempos de servicio general.



Acceso al motor

La gran apertura del capó del motor se activa eléctricamente y permite un acceso de servicio fácil y rápido al motor y a los componentes para un máximo tiempo de trabajo.



Cabina inclinable

La cabina puede inclinarse en dos posiciones: 35° y 70°. La inclinación de la cabina mejora considerablemente el acceso para servicio y mantenimiento, lo que aumenta el tiempo de trabajo y la disponibilidad de la máquina. La cabina se inclina a través de una bomba accionada manualmente. La cabina se inclina a través de una bomba hidráulica accionada manualmente.

Llena de características innovadoras



Cabina Volvo

La cabina con certificación ROPS/FOPS de Volvo, líder en la industria, cuenta con controles colocados ergonómicamente, bajos niveles de ruido interno, protección contra las vibraciones y mucho espacio de almacenamiento.



OptiShift

La tecnología OptiShift de Volvo reduce, hasta un 18 %, el consumo de combustible, aumenta la comodidad del operador y reduce la presión en el tren de transmisión.

Articulación de barra en Z

La articulación de barra en Z comprobada de Volvo proporciona gran fuerza de desagregación para excavaciones potentes en materiales duros.



Diseño de cuchara Volvo

Las cucharas Volvo se adaptan a la perfección a las máquinas Volvo; juntas trabajan en armonía como una unidad sólida y confiable que brinda máxima productividad y prolongada vida útil.

Sistema de suspensión de la pluma (BSS)

El BSS estándar aumenta, hasta un 20 %, la productividad amortiguando el impacto y minimizando los rebotes y los derrames de la cuchara que se producen al operar sobre terrenos irregulares.

Sistema hidráulico inteligente

El sistema hidráulico de detección de carga de Volvo suministra alimentación a las funciones hidráulicas de acuerdo con la demanda, lo que reduce el consumo de combustible.



Tren de transmisión

El tren de transmisión, que se adapta perfectamente a todos los Volvo, fue construido para funcionar en conjunto y en perfecta armonía, garantizando un rendimiento optimizado.

Única palanca

El joystick opcional con varias funciones ofrece al operador un control preciso y simultáneo de la articulación y la transmisión.

Motor Volvo

El motor Volvo ofrece alto rendimiento y bajo consumo de combustible.



Fácil acceso de servicio

La gran apertura del capó del motor se activa eléctricamente y permite un acceso de servicio fácil y rápido al compartimento del motor.



Cabina inclinable

La cabina se puede inclinar en dos posiciones, a 30° y a 70°, para un mejor acceso de servicio y mantenimiento. Esto da como resultado más tiempo de trabajo y mayor disponibilidad de la máquina.



Cabina Volvo

La espaciosa cabina con certificación ROPS/FOPS proporciona un entorno operativo cómodo con controles colocados ergonómicamente, mucho espacio de almacenamiento y un cinturón de seguridad de tres puntos y la advertencia del cinturón de seguridad. Con bajos niveles de ruido interno y protección contra las vibraciones, los operadores experimentarán turnos laborales productivos.

La comodidad aumenta la productividad

Espaciosa, cómoda, segura y silenciosa son algunas de las palabras que describen la cabina líder en la industria de Volvo. Con controles distribuidos a la perfección, un asiento cómodo y mucho espacio para almacenamiento, no es extraño que los operadores se sientan a gusto y productivos durante todo el turno en una máquina de Volvo.

Visibilidad

Volvo ofrece diversas opciones para mejorar la seguridad y la visibilidad al trabajar en la oscuridad. Esto incluye reflectores que siguen el contorno de la máquina, luces de entrada LED que iluminan la cabina para un ingreso o una salida seguros y luces de trabajo LED adicionales para aumentar la visibilidad alrededor de la máquina. Todas las luces de la máquina son LED y están disponibles a través de los paquetes de luces de Volvo, lo que aumenta la vida útil de la luz y permite ahorrar energía.

Panel de información

La pantalla presenta claramente al operador información vital de la máquina, como niveles de combustible y aceite así como mensajes de advertencia, lo que garantiza un funcionamiento óptimo. Desde el asiento del operador, pueden realizarse pruebas y configuraciones básicas a través del panel, que puede leerse fácilmente incluso bajo intensa luz solar.



Filtro de aire de la cabina

La entrada de aire de la cabina está ubicada en la parte alta de la máquina, donde se encuentra el aire más limpio. El prefiltro fácil de reemplazar separa el polvo y las partículas más gruesas antes de que el aire atraviese el filtro principal y, finalmente, ingrese a la cabina. El diseño Volvo, líder del sector, permite que el 90 % del aire de la cabina recircule a través del filtro principal, para una continua extracción de polvo.

Control de palanca única

Para facilitar el funcionamiento, el joystick opcional y multifuncional le ofrece al operador un control preciso y simultáneo de las funciones hidráulicas. Las funciones de marcha adelante, marcha atrás y reducción de velocidad están incluidas en la consola.

Agregar valor a su negocio

Ser un cliente Volvo significa tener un conjunto completo de servicios al alcance de su mano. Volvo puede ofrecerle una sociedad de largo plazo, proteger su ingreso y proporcionar una gama completa de soluciones para el cliente utilizando piezas de alta calidad, suministradas por gente apasionada. Volvo está comprometida con el rendimiento positivo de su inversión.



Soluciones completas

Volvo tiene la solución adecuada para usted. Así que ¿por qué no permitimos proveer todas sus necesidades durante todo el ciclo de vida de su máquina? Al escuchar sus requerimientos, podemos reducir su costo total de propiedad y aumentar sus ingresos.



CareTrack

CareTrack le brinda acceso a un amplio rango de información de monitoreo de la máquina y está diseñado para hacerle ahorrar tiempo y dinero. Reduce los costos de combustible, optimiza el rendimiento de la máquina y del operador, y gestiona de forma proactiva el servicio y el mantenimiento para maximizar el tiempo de trabajo.



Piezas Volvo genuinas

Nuestra atención al detalle es lo que nos hace sobresalir. Este concepto probado actúa como una inversión sólida en el futuro de su máquina. Las piezas se prueban ampliamente y aprueban debido a que cada pieza es vital para el tiempo de actividad y el desempeño. Sólo utilizando piezas Volvo genuinas puede estar seguro de que su máquina conserva la renombrada calidad Volvo.



Red de servicio

Para responder más rápido a sus necesidades, un especialista de Volvo está en camino a su local de trabajo desde una de nuestras instalaciones Volvo. Con nuestra amplia infraestructura de técnicos, talleres y distribuidores, Volvo tiene una red integral para apoyarle totalmente utilizando el conocimiento local y la experiencia internacional.



PLAN DE MANTENIMIENTO

	DAY01	DAY02	DAY03	DAY04	DAY05	DAY06	DAY07
1							✓
2				✓	✓		
3	✓						✓
4			✓				✓
5							
6	✓						
7			✓				
8							
9							
10							



Acuerdos de soporte al cliente

La gama de acuerdos de soporte al cliente ofrece mantenimiento preventivo, reparaciones totales y varios servicios para optimizar el tiempo de actividad. Volvo usa lo más reciente en tecnología para monitorizar la operación y el estado de la máquina, dándole asesoramiento para aumentar su rentabilidad. Al tener un acuerdo de soporte al cliente, usted tiene el control de sus costos de servicio.

Volvo L250H en detalle

Motor

Motor diesel turbocargado V-ACT de etapa IIIA, 13 litros, 6 cilindros en línea con 4 válvulas por cilindro, árbol de levas en cabeza e inyectores de la unidad controlados electrónicamente. El motor posee camisas de cilindros húmedas reemplazables y guías y asientos de válvulas reemplazables. El accionamiento del acelerador se transmite eléctricamente desde el pedal del acelerador o desde el acelerador manual opcional.

Limpieza del aire: 2 etapas.

Sistema de refrigeración: Ventilador hidrostático controlado electrónicamente e intercooler tipo aire-aire.

Motor		D13E
Potencia máx. a	r/s (r/min)	25,0 (1 500)
SAE J1995 bruto	kW / hp	298 / 405
ISO 9249, SAE J1349 neto	kW / hp	296 / 402
Torque máx. a	r/s (r/min)	18,3 (1 100)
SAE J1995 bruto	Nm	2 231
ISO 9249, SAE J1349 neto	Nm	2 220
Rango de trabajo económico	r/min	800 - 1 600
Cilindrada	l	12,8

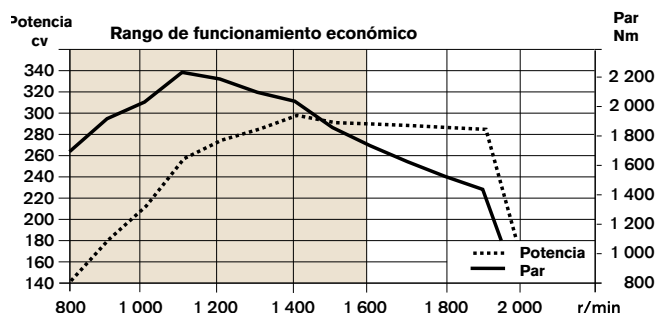

Sistema de frenos

Freno de servicio: Sistema Volvo de doble circuito con acumuladores cargados de nitrógeno. Frenos de disco húmedos, totalmente hidráulicos, de montaje externo, refrigerados por circulación de aceite y sellados por completo. El operador puede seleccionar el desembrague automático de la transmisión cuando frena a través de un interruptor en el tablero de instrumentos.

Freno de estacionamiento: Freno de múltiples discos húmedos completamente sellados incorporados a la transmisión. Aplicado por fuerza del muelle y liberado electrohidráulicamente mediante un interruptor del tablero de instrumentos.

Freno secundario: Freno de circuitos dobles con acumuladores recargables. Un circuito o el freno de estacionamiento cumple todos los requisitos de seguridad.

Estándar: El sistema de frenos cumple con los requisitos establecidos por ISO 3450.

Cantidad de discos de freno por rueda delantera/trasera		2
Acumuladores	l	2 x 1,0 + 1 x 0,5

Sistema eléctrico

Sistema de advertencia central: Sistema eléctrico Contronics con luz de advertencia central y señal sonora para las siguientes funciones: falla grave del motor, baja presión del sistema de dirección, advertencia de velocidad excesiva del motor, interrupción en la comunicación (falla de la computadora), luz de advertencia central y señal sonora con marcha engranada para las siguientes funciones. Baja presión del aceite del motor, alta temperatura del aceite del motor, alta temperatura en la carga de aire, nivel de refrigerante bajo, alta temperatura de refrigerante, alta presión del cárter, baja presión del aceite de transmisión, alta temperatura del aceite de transmisión, baja presión de frenos, freno de estacionamiento engranado, falla en carga de freno, nivel de aceite hidráulico bajo, alta temperatura del aceite hidráulico, velocidad excesiva con marcha engranada, alta temperatura del aceite refrigerante de freno de ejes delantero y trasero.

Voltaje	V	24
Baterías	V	2 x 12
Capacidad de la batería	Ah	2 x 170
Capacidad de arranque en frío, aprox.	A	1 000
Alternador	W/A	2 280 / 80
Salida del motor de arranque	kW	7

Tren de transmisión

Convertidor de torque: Única etapa.

Transmisión: Transmisión por ejes intermedios de Volvo con control de palanca única. Cambio de marchas rápido y suave con válvula de modulación por ancho de pulsos (PWM, por sus siglas en inglés). Convertidor de torque con bloqueo.

Transmisión: Servotransmisión automática (APS, por sus siglas en inglés) de Volvo con cambio de marchas totalmente automático 1-4 y selector de modo con 4 programas de cambio de marchas diferentes, incluido el modo AUTOMÁTICO.

Ejes: Ejes totalmente flotantes de Volvo con reductores de cubos planetarios y carcasa para ejes de hierro nodular. Eje delantero fijo y eje trasero oscilante. 100 % de bloqueo del diferencial en el eje delantero.

Transmisión	Volvo	Volvo HTL307
		2.094:1
Primera marcha	km/h	7
Segunda marcha	km/h	11,5
Tercera marcha	km/h	24,5
Cuarta marcha	km/h	38
Medida con neumáticos		29,5R25 L4
Eje delantero/eje trasero		AWB 50B / 41
Oscilación de eje trasero ±	°	15
Separación del suelo a 15° de oscilación	mm	600

Cabina

Instrumental: Toda la información importante se ubica en el centro del campo visual del operador. Pantalla para el sistema de control Contronics.

Calentador y desempañador: Bobina del calentador con aire fresco filtrado y ventilador, automático y con 11 velocidades. Conductos de desempañador en todas las áreas de ventanas.

Asiento del operador: Asiento del operador con suspensión ajustable y cinturón de seguridad retráctil. El asiento está montado sobre un soporte en la pared y el piso de la parte trasera de la cabina. Las fuerzas del cinturón de seguridad retráctil las absorben los rieles de asiento.

Estándar: La cabina se prueba y aprueba de acuerdo a las normas ROPS (ISO 3471), FOPS (ISO 3449). La cabina cumple con los requisitos conforme a ISO 6055 (Protección aérea para el operador - Camiones industriales) y SAE J386 ("Sistema de sujeción del operador").

Nivel de sonido en cabina conforme a ISO 6396/SAE J2105

LpA	dB(A)	70
-----	-------	----

Nivel de sonido externo conforme a ISO 6395/SAE J2104

LwA	dB(A)	109
-----	-------	-----

Ventilación	m ³ /min	9
-------------	---------------------	---

Capacidad de calefacción	kW	16
--------------------------	----	----

Aire acondicionado (opcional)	kW	7,5
-------------------------------	----	-----

Sistema de dirección

Sistema de dirección: Dirección articulada, hidrostática y con detección de carga.

Suministro del sistema: El sistema de dirección tiene prioridad de alimentación desde una bomba de pistón axial con detección de carga y desplazamiento variable.

Cilindros de dirección: Dos cilindros de doble efecto.

Diámetro del cilindro	mm	100
-----------------------	----	-----

Diámetro de la biela del pistón	mm	60
---------------------------------	----	----

Carrera	mm	525
---------	----	-----

Presión de trabajo	MPa	21,0 ± 0,35
--------------------	-----	-------------

Caudal máximo	l/min	202
---------------	-------	-----

Articulación máxima	± °	37
---------------------	-----	----

Servicio

Accesibilidad de servicio: Un gran capó, fácil de abrir, cubre el compartimento del motor en su totalidad y funciona eléctricamente. Los filtros de líquidos y los de la aireación de componentes favorecen intervalos por mantenimiento más espaciados. Posibilidad de monitorear, registrar y analizar datos para facilitar la resolución de problemas.

Depósito de combustible	l	366
-------------------------	---	-----

Refrigerante del motor	l	55
------------------------	---	----

Depósito de aceite hidráulico	l	226
-------------------------------	---	-----

Aceite de transmisión	l	48
-----------------------	---	----

Aceite del motor	l	50
------------------	---	----

Aceite de eje trasero/delantero	l	78 / 80
---------------------------------	---	---------

Sistema del brazo de elevación

Barra en Z		
Cilindros de elevación		2
Diámetro del cilindro	mm	190
Diámetro de la biela del pistón	mm	100
Carrera	mm	873
Cilindro de inclinación		1
Diámetro del cilindro	mm	220
Diámetro de la biela del pistón	mm	120
Carrera	mm	570

Sistema hidráulico

Suministro del sistema: Dos bombas de pistón axial con detección de carga y desplazamiento variable. Siempre tiene prioridad el sistema de dirección.

Válvulas: Válvula de dos bobinas y doble efecto. La válvula principal la controla una válvula piloto de dos bobinas.

Función de elevación: La válvula posee tres posiciones: elevar, sostener y bajar. Se puede encender o apagar el desenganche automático inductivo/magnético de la pluma y se ajusta a cualquier posición entre el alcance máximo y la altura total de elevación.

Función de inclinación: La válvula posee tres funciones, incluidas bascular hacia atrás, sostener y descargar. La inclinación automática inductiva/magnética puede ajustarse hasta el ángulo de cuchara que se desee.

Cilindros: Cilindros de doble efecto para todas las funciones.

Filtro: Filtrado del caudal total a través de un cartucho de filtro de 10 micrones (absoluto).

Presión de trabajo máxima, bomba 1	MPa	29,0 ± 0,5
------------------------------------	-----	------------

Caudal	l/min	252
--------	-------	-----

a	MPa	10
---	-----	----

velocidad del motor	r/s(r/min)	32 (1 900)
---------------------	------------	------------

Presión de trabajo máxima, bomba 2	MPa	31,0 ± 0,5
------------------------------------	-----	------------

Caudal	l/min	202
--------	-------	-----

a	MPa	10
---	-----	----

velocidad del motor	r/s(r/min)	32 (1 900)
---------------------	------------	------------

Presión de trabajo máxima, bomba 3	MPa	25,0 ± 0,5
------------------------------------	-----	------------

Caudal	l/min	83
--------	-------	----

a	MPa	10
---	-----	----

velocidad del motor	r/s(r/min)	32 (1 900)
---------------------	------------	------------

Sistema piloto	MPa	3,2 - 4,0
----------------	-----	-----------

Tiempos de ciclo		
------------------	--	--

Elevación	s	7,1
-----------	---	-----

Inclinación	s	1,9
-------------	---	-----

Bajada, vacía	s	4,1
---------------	---	-----

Tiempo de ciclo total	s	13,1
-----------------------	---	------

Especificaciones

Neumáticos L250H: 29,5 R25 L4

		Pluma estándar	Pluma larga
A	mm	9 490	9 800
B	mm	7 530	7 800
C	mm	3 750	3 750
D	mm	540	540
E	mm	1 790	1 890
F	mm	3 740	3 730
F ₁	mm	3 630	3 630
F ₂	mm	2 850	2 840
G	mm	2 132	2 133
H	mm	3 140	3 490
J	mm	4 340	4 700
K	mm	4 640	5 000
L	mm	6 330	6 680
M	mm	1 670	1 640
N	mm	2 340	2 610
O	°	62	57
P ₂	°	45	45
P	°	47	47
R	°	41	43
R ₁	°	48	51
S	°	75	81
S ₁	°	42	46
T	mm	129	197
U*	mm	540	620
V	mm	3 580	3 580
X	mm	2 400	2 400
Y	mm	3 170	3 170
Z	mm	3 940	4 150
a ₁	mm	15 860	16 060
a ₂	mm	7 110	7 110
a ₃	mm	3 950	3 950
a ₄	°	37	37



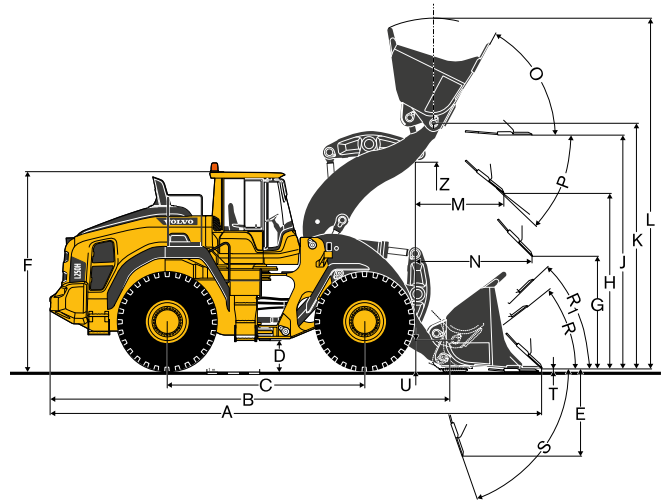



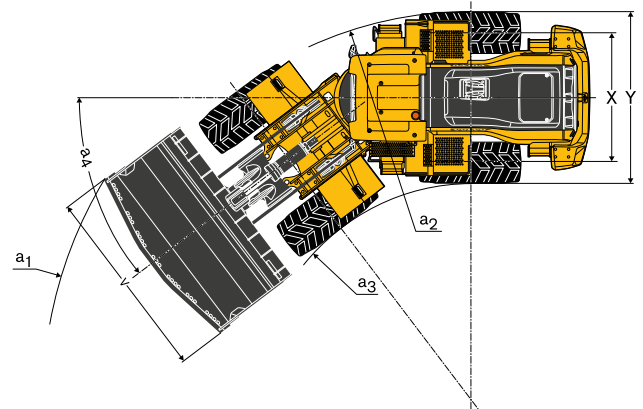

* Posición de transporte SAE
Cuchara: 5.7 m³ STE P T SEG



Donde aplique, las especificaciones y dimensiones están de conformidad con ISO 7131, SAE J732, ISO 7546, SAE J742, ISO 14397, SAE J818.



L250H

Neumáticos 29.5 R25 L4	REMANIPULACIÓN		USO GENERAL			ROCA***			MATERIAL LIVIANO	PLUMA LARGA*	
											
	6.1 m³ STE P BOE	6.9 m³ STE P BOE	5.7 m³ STE P T SEG	6.4 m³ STE P T SEG	6.4 m³ STE P BOE	5.5 m³ STE P T SEG	5.5 m³ SPN P T SEG	6 m³ SPN P T SEG	10.2 m³ LM P		
Volumen, apilado ISO/SAE	m³	6.1	6.9	5.7	6.4	6.4	5.5	5.5	6.0	10.2	-
Volumen a 110 % de factor de llenado	m³	6.7	7.6	6.3	7.0	7.0	6.1	6.1	6.6	11.2	-
Carga de basculación estática, recta	kg	27 590	27 260	25 640	25 370	25 601	26 310	25 790	25 350	24 680	-3 050
a 35° de giro	kg	24 520	24 200	22 760	22 500	22 733	23 390	22 860	22 440	21 810	-2 760
a giro completo	kg	24 170	23 860	22 440	22 180	22 406	23 060	22 530	22 110	21 490	-2 740
Fuerza de desagregación	kN	311.8	291.0	323.4	298.7	303.9	330.9	277.1	265.2	251.9	-28
A	mm	9 230	9 350	9 490	9 600	9 280	9 410	9 740	9 840	9 610	310
E	mm	1 560	1 670	1 790	1 890	1 600	1 710	2 020	2 110	1 930	100
H**)	mm	3 320	3 230	3 140	3 060	3 280	3 200	2 980	2 910	3 010	350
L	mm	6 490	6 610	6 330	6 440	6 440	6 680	6 680	6 740	7 030	350
M**)	mm	1 520	1 610	1 670	1 750	1 550	1 620	1 860	1 930	1 770	-30
N**)	mm	2 270	2 320	2 340	2 390	2 290	2 320	2 460	2 490	2 390	270
V	mm	3 580	3 580	3 580	3 580	3 580	3 580	3 580	3 580	3 700	-
a1 círculo de separación	mm	15 740	15 800	15 860	15 910	15 760	15 830	16 000	16 040	16 060	-
Peso operativo	kg	34 560	34 720	33 980	34 120	33 970	34 900	35 280	35 250	34 790	-80

*) Medido con una cuchara GP STE P T SEG de 5,7 m³.

***) Medido hasta la punta del diente de la cuchara o el borde atomillado.

Altura de descarga hasta el borde de la cuchara medida en un ángulo de descarga de 45° (Cucharas de pala frontal a 42°).

****) Medido con un neumático 29.5 R25 L5.

Nota: Esto solo aplica a accesorios genuinos Volvo.

Cuadro de selección de cuchara

El volumen manejado varía con el llenado de cuchara y, a menudo, es mayor que el que indica el volumen ISO/SAE de la cuchara. La tabla indica la elección óptima de cuchara con respecto a la densidad del material.

Material	Llenado de cuchara, %	Densidad del material, t/m³
Tierra	110 - 115	1.4 - 1.6
arcilla	110 - 120	1.4 - 1.6
Arena	100 - 110	1.6 - 1.9
grava	100 - 110	1.7 - 1.9
Rocas	75 - 100	1.5 - 1.9

El tamaño de las cucharas para roca está optimizado para una excelente penetración y una capacidad de llenado en lugar de la densidad del material.

Tipo de brazo	Tipo de cuchara	ISO/SAE cuchara volumen	L250H Material densidad (t/m³)							
			0,8	1,0	1,2	1,4	1,6	1,8	2,0	
Brazo estándar	Remanipulación	6,1 m³								
		6,9 m³								
	Uso general	5,7 m³								
		6,4 m³								
	Piedra	5,6 m³								
		5,5 m³								
Brazo largo	Material ligero	10,2 m³								
		10,2 m³								
	Remanipulación	6,1 m³								
		5,7 m³								
Uso general	5,7 m³									
	5,5 m³									
Piedra	5,5 m³									
	10,2 m³									
Llenado cuchara			Enganche directo							
110% 105% 100% 95%										

Como leer el factor de llenado

Datos suplementarios de funcionamiento

Neumáticos 29.5 R25 L4	Pluma estándar		Pluma larga		
	29.5 R25 L5	875/65R29 L3	29.5 R25 L5	875/65R29 L3	
Ancho sobre neumáticos	mm	35	95	35	95
Separación del suelo	mm	40	-10	40	-20
Carga de basculación, giro completo	kg	1 010	180	930	180
Peso operativo	kg	1 490	650	1 500	650

Equipo

EQUIPO DE SERIE

Servicio y mantenimiento

Drenaje y llenado de aceite del motor a distancia
Drenaje y llenado de aceite de la transmisión a distancia
Colectores de lubricación, accesibles desde el suelo
Conexiones de verificación de presión: transmisión y sistema hidráulico, conexiones rápidas
Caja de herramientas, con bloqueo de seguridad

Motor

Filtro de aire de 2 etapas, prefiltro, filtro primario y secundario
Indicador de nivel de refrigerante
Precalentamiento de aire de inducción
Prefiltro de combustible con colector de agua
Filtro de combustible
Separador de aceite de la ventilación del cárter
Protección de la toma de aire exterior del radiador

Sistema eléctrico

Precableado de 24 V para accesorios opcionales
Alternador de 24 V/80 A/2280 W
Interruptor de desconexión de la batería
Indicador de combustible
Contador de horas
Bocina eléctrica
Conjunto de instrumentos: <ul style="list-style-type: none">Nivel de combustibleNivel de líquido de escape diésel/AdBlueTemperatura de transmisiónTemperatura del refrigeranteIluminación de instrumentos

Iluminación:

Dos faros delanteros halógenos con luces altas y bajas
Luces de estacionamiento
Luces dobles de freno y traseras
Luces de giro con función de luz de advertencia intermitente
Luces de trabajo halógenas (2 delanteras y 2 traseras)
Sistema de control Contronics
Monitoreo y registro de datos de la máquina
Pantalla Contronics
Consumo de combustible
Consumo de líquido de escape diésel/AdBlue
Temperatura ambiente
Reloj

Función de prueba para luces indicadoras y de advertencia
Prueba de frenos
Función de prueba, nivel de sonido a velocidad máxima del ventilador
Luces indicadoras y de advertencia: <ul style="list-style-type: none">Carga de bateríaFreno de estacionamiento

Mensaje de advertencia en pantalla
Regeneración <ul style="list-style-type: none">Temperatura del refrigerante del motorTemperatura del aire de cargaTemperatura del aceite del motorPresión del aceite del motorTemperatura del aceite de transmisiónPresión del aceite de transmisiónTemperatura del aceite hidráulicoPresión de frenosFreno de estacionamiento aplicadoRealimentación del frenoExceso de velocidad en cambio de direcciónTemperatura del aceite del ejePresión de direcciónPresión del cárter de aceiteBloqueo de implemento abiertoAdvertencia de cinturón de seguridad

Sistema eléctrico

Advertencias de nivel <ul style="list-style-type: none">Nivel de combustibleNivel de líquido de escape diésel/AdBlueNivel de aceite del motorNivel de refrigerante del motorNivel de aceite de transmisiónNivel de aceite hidráulicoNivel de líquido de lavaparabrisas
--

Reducción de torque del motor en caso de indicación de mal funcionamiento: <ul style="list-style-type: none">Alta temperatura del refrigerante del motorAlta temperatura del aceite del motorBaja presión del aceite del motorAlta presión del cárter de aceiteAlta temperatura del aire de carga

Apagado del motor hasta ralentí en caso de indicación de mal funcionamiento: <ul style="list-style-type: none">Alta temperatura del aceite de transmisiónDeslizamiento en embragues de transmisión

Teclado retroiluminado
Interbloqueo de arranque cuando se engrana una marcha

Tren de transmisión

Servotransmisión automática
Cambio de velocidades totalmente automático, 1-4
Cambio de velocidades controlado por PWM
Cambio de dirección hacia adelante o hacia atrás mediante consola de palancas hidráulicas
Mirilla para nivel de aceite de transmisión
Diferenciales: Delantero, 100 % bloqueo hidráulico de diferencial Trasero, convencional
OptiShift
Bloqueo de primera marcha

Sistema de frenos

Circuitos dobles de frenos
Pedales dobles de freno
Sistema secundario de freno
Freno de estacionamiento, electrohidráulico
Indicadores de desgaste de freno

Cabina

ROPS (ISO 3471), FOPS (ISO 3449)
Puerta/arranque con llave única
Revestimiento acústico interior
Encendedor, salida de 24 V
Puerta con traba
Calefacción de la cabina con entrada de aire fresco y desempañador
Entrada de aire fresco con dos filtros
Control automático de la calefacción
Alfombra
Luces interiores dobles
Espejos retrovisores internos
Espejos retrovisores exteriores dobles
Ventana deslizante, lado derecho
Parabrisas polarizado
Cinturón de seguridad retráctil (SAE J386)
Volante de dirección ajustable
Compartimiento de almacenamiento
Compartimiento para documentos
Parasol
Portavasos
Lavaparabrisas delantero y trasero
Limpiaparabrisas delantero y trasero
Función de intervalo para limpiaparabrisas delantero y trasero

Sistema hidráulico

Válvula principal, de doble efecto y 2 bobinas con pilotos hidráulicos
Bombas (3) de pistón axial y desplazamiento variable para: <ul style="list-style-type: none">1 Sistema hidráulico de trabajo, pilotos hidráulicos y sistema de frenos2 Sistema hidráulico de trabajo, pilotos hidráulicos, dirección y sistema de frenos3 Ventilador de refrigeración y sistema de frenos
Servocontroles electrohidráulicos
Bloqueo de palanca electrónico hidráulico
Desenganche de pluma automático
Posicionador de cuchara automático
Cilindros hidráulicos de doble efecto
Mirilla para nivel de aceite hidráulico
Enfriador de aceite hidráulico

Equipo externo

Barandas naranjas
Guardabarros delantero y trasero
Soportes viscosos de la cabina
Soportes de goma de transmisión y motor
Bastidor, bloqueo de junta
Bloqueo contra vandalismo preparado para: <ul style="list-style-type: none">Compartimiento del motorRejilla del radiador
Argollas de suspensión
Argollas de amarre
Contrapeso fabricado
Contrapeso pretaladrado para protecciones opcionales

EQUIPO OPCIONAL

Servicio y mantenimiento

Sistema de lubricación automático
Sistema de lubricación automático para pluma larga
Válvula de muestreo de aceite
Bomba de recarga de grasa al sistema de lubricación
Kit de herramientas
Kit de llaves para tuercas de rueda
CareTrack, GSM, GSM/Satellite
Telemática, suscripción

Motor

Prefiltro de aire, tipo ciclónico
Prefiltro de aire, tipo baño de aceite
Prefiltro de aire, tipo turbo
Apagado del motor automático
Calentador del bloque del motor, 230 V/110 V
Tamiz de llenado de combustible
Calentador de combustible
Control de aceleración manual
Velocidad máxima de ventilador, clima cálido
Radiador, protegido contra la corrosión
Ventilador de refrigeración reversible
Ventilador de refrigeración reversible y enfriador de aceite del eje

Sistema eléctrico

Dispositivo antirrobo
Parada de emergencia
Dispositivo de cierre, etiquetado, bloqueo
Faros delanteros, asimétr. izquierdo
Sujetador de placa de matrícula, iluminación
Sistema de visión hacia atrás, monitor color LCD en la cabina
Luces de trabajo de función reducida, marcha atrás activada
Alarma de marcha atrás sonora

EQUIPO OPCIONAL

Sistema eléctrico

Alarma de marcha atrás sonora, multifrecuencia
Luz de advertencia de marcha atrás, iluminación estroboscópica
Soportes acortados para faro
Luces laterales de posición
Lámpara de advertencia LED
Luces de trabajo halógenas, implementos
Luces de trabajo LED, implementos
Luces de trabajo halógenas en cabina, delanteras y traseras
Faro delantero LED
Luces de trabajo LED en cabina, delanteras y traseras
Luces de trabajo traseras en rejilla, 2 lámparas LED
Luces de trabajo, lámparas delanteras por encima de la cabeza, 2 lámparas LED
Luz trasera, lámpara LED
Unidad de distribución eléctrica de 24 V
Carga asistida
Sistema de detección de radar
Conector de arranque forzado tipo OTAN

Cabina

Anclaje para manual de operador
Control climático automático (Automatic Climate Control, ACC)
Panel de control de ACC, con escala Fahrenheit
Filtro de protección contra polvo de asbesto
Cenicero
Prefiltro de aire de cabina, tipo ciclónico
Filtro de carbono
Placa de protección, debajo de la cabina
Soporte para lonchera
Apoyabrazo izquierdo de asiento del operador Volvo
Asiento del operador Volvo con suspensión neumática, de servicio pesado, respaldo alto, calefaccionado
Asiento del operador, (asiento neumático estándar) cinturón de seguridad de 2 puntos
Asiento del operador, (asiento neumático estándar) cinturón de seguridad de 3 puntos
Kit de instalación de radio con salida de 12 V del lado izquierdo
Kit de instalación de radio con salida de 12 V del lado derecho
Radio (con AUX, Bluetooth y conexión USB)
Parlante de graves
Perilla del volante de dirección
Protecciones solares, ventanas traseras
Protecciones solares, ventanas laterales
Calefacción de cabina con temporizador
Ventana de puerta deslizante
Juego de llave única para puertas/ignición
Apertura remota de la puerta
Espejo delantero
Salida de corriente de calefacción de cabina de 240 V

Tren de transmisión

100 % de bloqueo de diferencial delantero.
Deslizamiento trasero limitado
Limitador de velocidad
Protecciones de las juntas del eje/ruedas

Sistema de frenos

Enfriador de aceite y eje trasero y delantero del filtro
Líneas de freno de acero inoxidable

Sistema hidráulico

Sistema de suspensión de la pluma
Bloqueo de implementos independiente
Kit Arctic para tercera función
Protecciones de tubo y manguera de cilindro de pluma
Fluido hidráulico biodegradable Volvo
Fluido hidráulico ignífugo
Fluido hidráulico para clima cálido
Tercera función hidráulica
Control de palanca única, 2 funciones de sistema hidráulico
Control de palanca única, 3 funciones de sistema hidráulico
Control de palanca única, 4 funciones de sistema hidráulico

Equipo externo

Escalera de cabina con suspensión de goma
Guardabarros delanteros eliminados
Sistema de extinción de incendios
Guardabarros delantero y trasero de cobertura total para neumáticos serie 80
Guardabarros delantero y trasero de cobertura total para neumáticos serie 65
Pluma larga
Enganche de remolque

Equipo de protección

Placa de protección inferior delantera
Protección inferior trasera
Bastidor delantero con tapa de servicio pesado
Bastidor trasero con tapa
Eje delantero/trasero con tapa
Techo de cabina de servicio pesado
Protecciones para faros delanteros
Protecciones para la rejilla del radiador
Protecciones para faros traseros
Protecciones para ventanas laterales y traseras
Protección para parabrisas
Pintura de la máquina con protección contra la corrosión

Otros equipos

Marca CE
Dirección de palanca (Comfort Drive Control, CDC)
Contrapeso para explotación forestal
Dirección secundaria con función de prueba automática
Autoadhesivo sobre sonido, UE
Autoadhesivo sobre sonido, EE. UU.
Calcomanías (autoadhesivos) reflectantes en el contorno de la máquina
Calcomanías (bandas) reflectantes en el contorno de la cabina de la máquina
Kit de reducción de ruido exterior

Neumáticos

26.5 R25
775/65 R29
29.5 R25
875/65 R29

Accesorios

Cucharas:
Cuchara para roca recta o pala frontal
Uso general
Remanipulación
Descarga lateral
Material liviano
Piezas de desgaste:
Dientes de la cuchara atornillados y soldados
Segmentos
Filo de corte en tres secciones, atornillado

SELECCIÓN DE EQUIPOS OPCIONALES VOLVO

Pluma larga

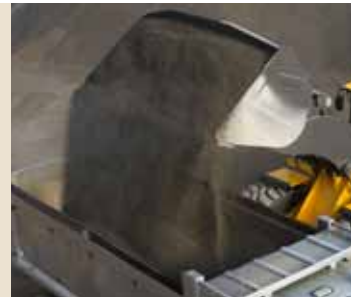

Carga asistida



Enfriador de aceite del eje



Lubricación automática



Cámara retrovisora/de visión delantera



Control de palanca única



No todos los productos están disponibles en todos los mercados. Conforme a nuestra política de mejora continua, nos reservamos el derecho a cambiar las especificaciones y diseños sin previo aviso.

Las ilustraciones no muestran necesariamente la versión de serie de la máquina.

VOLVO

Volvo Construction Equipment

www.volvoce.com