

V O L V O



Volvo kompakte gravemaskiner 1,79-2,06 t

EC18 ELECTRIC

Volvo Construction Equipment

EC18 ELECTRIC

Støjsvag, nul emissioner og ergonomisk designet førerhus for at gøre EC18 Electric stille, ren og bekvem. Passer perfekt ind på en moderne arbejdsplads.



Lille, men hårdfør

EC18 Electric kan bryste sig med lav støj og nul emissioner fra udstødningsrøret, hvilket skaber nye muligheder for din forretning. Nu kan du arbejde i støjfølsomme områder, udenfor den almindelige arbejdstid, på projekter med et lavt CO₂-aftryk eller indendørs uden behov for dyre røgdugsningsystemer. Få glæde af en forbedret betjeningsoplevelse med ergonomiske og intuitive betjenings-elementer, præstationer uden lige med kombinerede bevægelser og den bedste stabilitet i klassen.



Fleksible opladningsløsninger

- Sikker og standardopladningsprotokol for elektriske køretøjer (EV)
- 10 til 100 % på seks timer ved 240V-opladning niveau 2
- 10 til 80 % på mindre end 55 minutter med hurtig standardopladning med jævnstrøm
- Understøttet af styringsappen til elektriske maskiner

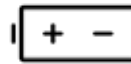

Premiumbatteri

- 48V litium-ionbatteri
- 2 til 5 timers driftstid
- Vedligeholdelsesfrit batteri
- Designet til at levere op til 2.000 fulde opladningscyklusser



Førerkomfort

- Bedre udsyn, lav vibration
- 5" farvedisplay med navigering med joghjul
- Omfattende informationer og muligheder for brugertilpasning
- Forenklet menuvalgmulighed for ejere af store flåder
- Betjenings-elementer ved fingerspidserne med justerbart, hydraulisk flow



Lille, men hårdfør

- Samlet minimumsbredde på 995 mm med ekstra undervogn
- Ultrakort radius bag
- Forreste højre hjørne, svingstolpe og cylinder med sporbredde
- Højprofil støbejernsmodvægt
- Stålpåner hele vejen rundt indfældet fra modvægt
- Slanger ført i bommen



Nul emissioner

- Ingen emission lokalt
- Lydniveau ned – 80 dB ekstern støj L_{WA}
- Lave elomkostninger
- Intet strømforbrug, når maskinen ikke er i drift

Volvo EC18 Electric i detaljer

Elektrisk system		
Batteritype		Litium-ion
Batterispænding	V	48
Batterikapacitet	kWh	20
	Ah	450
Vejledende kørselstid (afhængig af anvendelse)	timer	op til 6
Spænding ekstrabatteri	V	12
Elektrisk motor		
Motortype		Permanent magnet
Motorkraft (maksimal)	kW	18
Motorkraft (fortsat)	kW	12.5
Driftstilstand maks. / standard	o/min	2 550
Driftstilstand maks. / Eco	o/min	2 250
Driftstilstand maks. / Boost	o/min	3 000
Svingsystem		
Maks., drejningshastighed	o/min	9,5
Maks., drejningsmoment	daNm	243
Graveydelse		
Standard skovlbredde (blad uden sideskær)	mm	450
Standardskovls masse	kg	33
Standardskovls nominelle kapacitet	l	36
Skovldrejning	°	196
Skovlens brydekraft (ISO)	daN	1 290
Kort arms løsrivningskraft (ISO)	daN	795
Lang arms løsrivningskraft (ISO)	daN	695
Køresystem		
Maks., trækstangstræk	daN	1 300
Maks. kørehastighed lav	km/t	1,8
Maks. kørehastighed høj	km/t	3.5
Stigningsevne	°	30

Hydrauliksystem		
Maks. systemflow	l/min	34
Maks. flow for tilbehør	l/min	30
Maks. flow for 2. tilbehørskredsløb	l/min	23
Maks. driftstryk	MPa	17
Vægt og jordtryk		
Driftsvægt i henhold til ISO 6016	kg	1 955
Jordtryk (førerhus)	kPa	28,9
Jordtryk (halvtag)	kPa	27
Transportvægt	kg	1 880
Med gummi-larvebånd	mm	230
Med kort arm	mm	950
Med halvtag	-kg	84
Med lang arm	+kg	4
Med lang arm og tung modvægt	+kg	42
Med tung modvægt	+kg	38
Med stålbælter	+kg	32
Servicepåfyldning		
Hydraulisk system, i alt	l	21
Hydrauliktank	l	15
Undervogn		
Under- og overruller pr. side		3 / 0
Bæltespænding		Af smørestempel
Blad (bredde x højde)	mm	1 340 x 230



Specifikationer

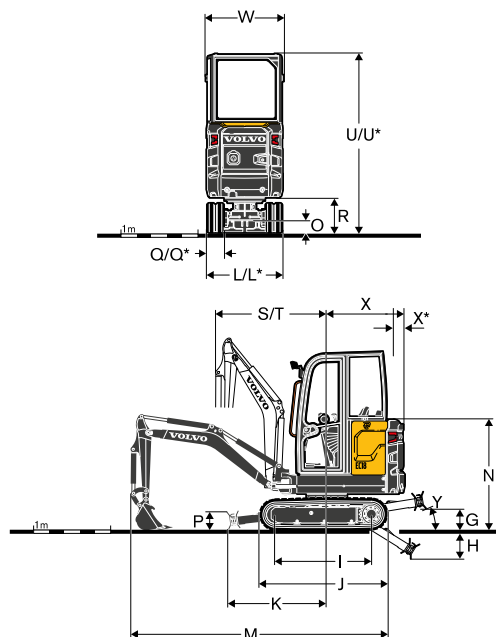
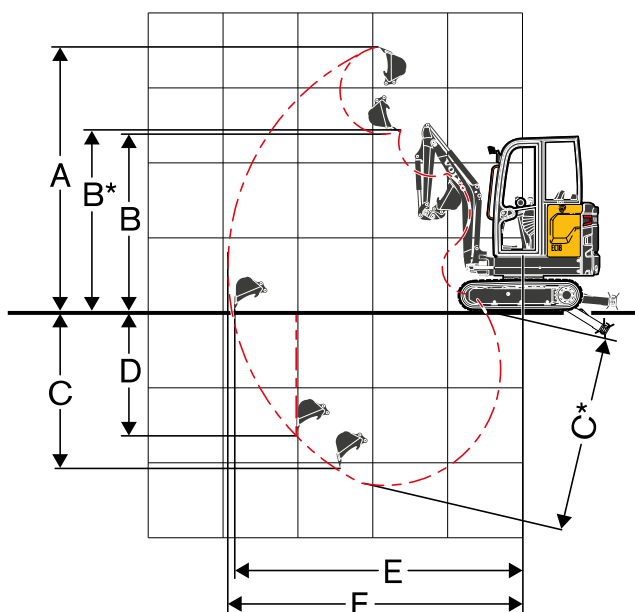

DIMENSIONER

Beskrivelse		Enhed	EC18 Electric	
Arm		mm	950	1 150
A	Maks. skærehøjde	mm	3 439	3 582
B	Maks. tømnehøjde	mm	2 444	2 588
B*	Maks. skovfrigang	mm	2 482	2 625
C	Gravedybde	mm	2 234	2 434
C*	Maks. gravedybde	mm	2 500	2 700
D	Maks. gravedybde ved vertikal væg	mm	1 898	2 091
E	Maks. graverækkevidde på jordniveau	mm	3 800	3 993
G	Højeste position dozerblad	Kort blad	mm	225
		Langt blad	mm	267
H	Laveste position dozerblad	Kort blad	mm	296
		Langt blad	mm	386
J	Sporlængde	mm	1 620	
K	Dozerblad, maks.rækkevidde i jordniveau	Kort blad	mm	1 082
		Langt blad	mm	1 272
L	Samlet bredde med 230 mm spor	Min	mm	995
		Maks	mm	1 352
M	Totallængde	mm	3 550	3 431
M*	Transportlængde (arm sænket)	Kort blad	mm	3 810
		Langt blad	mm	4 000
P	Dozerbladshøjde	mm	231	
Q	Skobredde (gummi)	mm	230	
Q ⁽¹⁾	Skobredde (stål)	mm	230	
R	Jordrækkevidde til superstruktur	mm	456	
S	Forreste drejningsradius	mm	1 455	1 476
T	Forreste drejningsradius med maksimal forskydning	mm	1 181	1 184
U	Samlet højde førerhus	mm	2 334	
U*	Samlet højde halvtag	mm	2 298	
X	Bageste drejningsradius	mm	1 018	
X*	Bageste overhæng (på tværs af spor)	mm	342	
β_1	Maks. bomforskydning til højre	mm	419	
β_2	Maks. bomforskydning til venstre	mm	525	

⁽¹⁾ Option

LØFTEKAPACITET EC18 ELECTRIC

Denne kapacitet er angivet for en maskine udstyret med halvtag, gummi-larvebånd og uden skovl eller hurtigkobling. Værdierne nedenfor er i overensstemmelse med ISO standard 10567. De overstiger ikke 75 % af tippelasten eller 87 % af den hydrauliske grænse med maskinen på fast jævn grund. Laster mærket med en asterisk (*) er begrænset af maskinens hydrauliske løftekapacitet i stedet for tippelast. Bemærk: I overensstemmelse med EN 474-5 skal maskinen være udstyret til at udføre håndteringsaktiviteter. Det er operatørens pligt at kende og følge de gældende nationale og lokale sikkerhedsforskrifter.

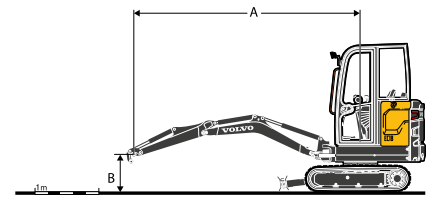

	Løftepunkt højde (B) m		Løftepunkt radius (A)										Maks. m
			1,5 m		2,0 m		2,5 m		3,0 m		Maks. rækkevidde		
			Langs med U/C	På tværs af U/C	Langs med U/C	På tværs af U/C	Langs med U/C	På tværs af U/C	Langs med U/C	På tværs af U/C	Langs med U/C	På tværs af U/C	
Arm: 950 mm + Dozerblad op	2 m	kg	-	-	-	-	246*	246*	-	-	246*	246*	2.95
	1 m	kg	-	-	443*	443*	345*	345*	293*	293*	293*	293*	3.32
	0 m	kg	326*	326*	547*	547*	391*	391*	296*	296*	296*	296*	3.28
	-1 m	kg	634*	634*	429*	429*	310*	310*	-	-	310*	310*	2.81
Arm: 950 mm + Dozerblad ned	2 m	kg	-	-	-	-	246*	246*	-	-	246*	246*	2.95
	1 m	kg	-	-	443*	443*	345*	345*	293*	293*	293*	293*	3.32
	0 m	kg	326*	326*	547*	547*	391*	391*	296*	296*	296*	296*	3.28
	-1 m	kg	634*	634*	429*	429*	310*	310*	-	-	310*	310*	2.81
Arm: 950 mm + Dozerblad ned + Tung modvægt	2 m	kg	-	-	-	-	196*	196*	-	-	196*	196*	3.17
	1 m	kg	-	-	367*	367*	310*	310*	276*	276*	243*	243*	3.52
	0 m	kg	383*	383*	552*	552*	390*	390*	299*	299*	299*	299*	3.48
	-1 m	kg	693*	693*	458*	458*	331*	331*	237*	237*	237*	237*	3.05
Arm: 1 150 mm + Dozerblad op + Tung modvægt	2 m	kg	-	-	-	-	196*	196*	-	-	196*	196*	3.17
	1 m	kg	-	-	367*	367*	310*	310*	276*	276*	243*	243*	3.52
	0 m	kg	383*	383*	552*	552*	390*	390*	299*	299*	299*	299*	3.48
	-1 m	kg	693*	693*	458*	458*	331*	331*	237*	237*	237*	237*	3.05
Arm: 1 150 mm + Dozerblad ned + Tung modvægt	2 m	kg											3.17
	1 m	kg											3.52
	0 m	kg											3.48
	-1 m	kg											3.05











Redskabsspecifikationer

	Enhed	Universalskovle							"Aggressive Cut" skovle			Grøftegravningsskovle				Hydraulisk hammer HB02 støjsvag
		200	250	300	400	450	500	600	350	550*	550	Fast	Kan vippes		850	
Hurtigkoblingstype	mm	200	250	300	400	450	500	600	350	550*	550	850	1 000	850	1 000	-
Volvo-mekanik (fastgørelse)	l	14	19	23	32	36	41	51	-	-	-	59	76	59	-	Fastgørelsesbeslag
Lehnhoff® mekanik	l	-	-	23	32	-	41	-	-	-	-	59	76	59	-	Beslag af Lehnhoff-typen
Mekanisk, symmetrisk type	l	-	-	-	-	-	-	-	25	55	55	-	76	-	76	Beslag af symmetrisk type

*med tænder

Der kan indhentes yderligere oplysninger i Redskabskataloget

Specifikationer

Opladningstider EC18 Electric	Netside					Maskinside
	Elektrisk strømforsyning				Opladnings stik	
	Type	Spænding	Strøm	Strømuttag		
HURTIG OPLADNING Med ekstern, hurtig jævnstrømsoplader Opladers maks. udgangseffekt/-strøm: -9,6 kW/200 A -17,3 kW/360A	3P+N+E	400 V	32 A (=>360A)		 DIN	10-80 %: 55 min
			16 A (=>200 A)			
OPLADNING OM NATTEN Med standardvekselstrømsoplader ombord Opladers maks. udgangseffekt/-strøm: -3 kW	1P+N+E	230 V	16 A		 Type 2	5t45 min
			13 A	 Type E		6t30 min
			10 A			8t 30 min
			8 A			10t 30 min
			6 A	 Type F  Type G		14h
Ladestation og vægboks				 Type 2 AC	 Type 2	5t45 min



Udstyr

STANDARDUDSTYR
Transmission
Automatiske hydrauliske motorer med to hastigheder og reduktionsgear
Indvendige flangeunderruller smurt for levetid
Smør strammerhjul smurt for levetid
Elektrisk/elektronisk styresystem
Vedligeholdelsesfrit 48V batteri - fastmonteret for tyverisikring
On-board lader med type 2 stik
Standardladekabel med 3 stik (til husholdning - hvid, CEE 16A 1 fase - blå, og CEE 32A 3 fase - rød)
Hurtiglader klar med vejrbestandig stikkontakt
Vedligeholdelsesfrit 12V ekstra batteri
Stik af høj kvalitet
Beskyttet batteriafbryder
Automatisk tomgangs- og automatisk nedlukningsfunktion på elektrisk motor
Svingsystem
Hydraulisk radialstempelmotor med indbygget stødfri ventil
Automatisk, flerpladet, fjederaktiveret, hydraulisk udløst drejningsbremse
Centraliseret og fjernsmøring af kronhjul og kugleleje
Overbygning
Trykte stålpaneler hele vejen rundt, indfældet 5-15 mm
4 indbyggede forankringssteder på øverste struktur
Undervogn
Ramme fremstillet svejset i boks
Kraftige, aftagelige beskyttelseskapper til motorer til larvefodder og drejningssystem
Bokssektion meget hård dozerbladstruktur
Hydrauliksystem
Højtydende Volvo-hydrauliksystem
Flowdelende og belastningsregistrerende hovedstyreventil
Bomcylinderpolstring ved slutningen af vandrigen (op)
Patenteret filtrerings- og påfyldningselement
Stor sidestillet oliekoeler og radiator
Dobbeltvirkende hydraulisk kredsløb til redskaber
Hammer/saksventil
Hydrauliske slange ført inde i bommen for bedre beskyttelse
Plastiktank med aftapningsprop
Førerhus/halvtag
Polstret operatørstation
Stor indgang
Stort, rummeligt og frit gulvareal
Meget synligt, orange fodspor
Meget synlig, orange sikkerhedssele med advarselsindikator
Advarselssignal, blinkende LED
LED-arbejdslys forrest i førerhus
Højre og venstre sidespejl
Hvid støjkørselsalarm
Værktøjskasse med indbygget opbevaring til instruktionsbog samt låsbar lem

STANDARDUDSTYR
Førerhus
Meget synligt, orange håndliste
Fladt, hærdet glas hele vejen rundt
Forrude åbnes med gasfjeder
Forrudevisker og -vaskerdyse
Skyderude i højre side
Varmesystemer med justering af temperatur og luftflow i førerhuset samt flere udluftningsåbninger
Filtreret luftindtag
Forberedelse til radio (antenne, ledningsføring)
Ekstra, aflåselig opbevaringsboks (bag sædet)
Graveudstyr
Støbt ende og strukturelle dele på arm, drejearm, undervogn og den øverste strukturs spids
Bom og arm fremstillet i et stykke, svejset i boks
Langtidsholdbare stålbeslagninger og hærdede, forhåndssmurte og korrosionsbestandige tapper
50-timers intervaller på alle smøresteder
Maskinstyreenheder
Automatisk låseenhed for styreenheder og joysticks, når venstre konsol er løftet
Proportionalt og justerbart betjeningselement ved fingerspidsen til forskydning af bom og ekstra kredsløb
Brede kørepedaler
Vippekontakt for hammer (fuldt flow) på højre joystick
Trykkumulator til at sænke udstyret ned på jorden
Instrumentering og overvågning
Højkontrastfarve 5" LCD-display med dag-/nattilstand for god aflæsning uanset lysforhold
Joghjul for let navigering og justering af elmotorens hastighed
Førenklede menuer med hovedprofil for fuld kontrol og brugerprofil med begrænset tilpasning
3 arbejdstilstande: Standard, ECO og Boost
Indbygget tyverisikringsfunktion
Flere advarselsmeddelelser med angivelse af nødvendig handling i tilfælde af fejlfunktion
Volvo Telematic System
Officielle godkendelser
Maskinen overholder det europæiske direktiv 2006/42/EF.
Lavspændingscertificeret i henhold til EU-direktiv 2014/35/EU
Støjafgivelse til miljøet overholder direktiv 2000/14/EF.
Hånd-, armvibrationer - helkropsvibrationer i overensstemmelse med direktiv 2002/44/EF
Elektromagnetisk kompatibilitet (EMC), der overholder det europæiske direktiv 2014/30/EU
Redskaberne opfylder standard EN 474-1 og EN 474-5
ROPS (Roll-Over Protective Structure) i henhold til ISO 3471
TOPS (Tip-Over Protective Structure) i henhold til ISO 12117 and EN 13531-normerne
OPG 1 (Operator Protective Guard on top) i henhold til ISO 10262-normen (såfremt maskinen er udstyret dermed)
FOPS (Falling Object Protective Structure) i henhold til EN ISO 3449

EKSTRAUDSTYR
Førerens arbejdsplads
Robust halvtag med 4-stolpestruktur
Opvarmet førerhus
Vinylsæde med mekanisk affjedring, udvidet ryglæn med lændeindstilling og 2" orange, optrækkelig sikkerhedssele
Stofsæde med mekanisk affjedring, udvidet ryglæn med lændeindstilling og 2" orange, optrækkelig sikkerhedssele
Elektrisk kontakt til ISO/SAE-styringsmønsterændring
Radio, AUX, USB, Bluetooth
Radio DAB, USB, Bluetooth, MP3
Låsning af betjeningslementer, kontakt
Låsning af betjeningslementer, operatørregistrering i sæde og kontakt
Låsning af betjeningslementer, sikkerhedsselesensor
Frontværn OPG1 til halvtag
Værktøjssæt
Maskine udvendigt
LED-arbejdslyspakke
Grønt lys tilkobling til sikkerhedssele
Tung kontravægt
Flere tilpasningsniveauer (RAL-specifikationer) for at passe til din virksomheds identitet
Undervogn
230 mm (0'9") gummi-larvebånd
230mm (0'9") stål-larvebånd
Kort dozerblad
Langt dozerblad
Hydraulik
Aflastningsventil til hjælpeudstyr
Hydraulisk afløb for tilbehør
Andet tilbehørskredsløb med proportionale og justerbare betjeningslementer
Sæt 2 hydrauliske koblinger med flad overflade
Sæt 4 hydrauliske hurtigkoblinger med flad overflade
Dobbeltvirkende kredsløb for hydrauliske hurtigkoblinger
Sikkerhedsløfteventiler til bom og arm
Sikkerhedsløfteventiler til bom, arm og dozerblad
Certificering af sikkerhedsventil
Mineralsk hydraulikolie VG32
Mineralsk hydraulikolie VG46
Mineralsk hydraulikolie VG68
Bio-hydraulikolie VG32 (PANOLIN®)
Bio-hydraulikolie VG46 (PANOLIN®)

EKSTRAUDSTYR
Graveudstyr
Kort arm
Lang arm
Redskaber
Volvo mekanisk hurtigkobling (fastgørelse)
Lehnhoff® mekanisk lynkobling
Mekanisk hurtigkobling af symmetrisk type (S30)
Universalskovle
Faste grøftegravningsskovle
Vipbare grøftegravningsskovle
Hydraulisk hammer HB02LN
Opladningsløsninger
Hurtigoplader, 9,6 kW, indendørs brug
Hurtigoplader, 17,3 kW, indendørs brug
Hurtigoplader, 17,3 kW, udendørs brug

V O L V O