

EXCAVADORA VOLVO

EC460B LC

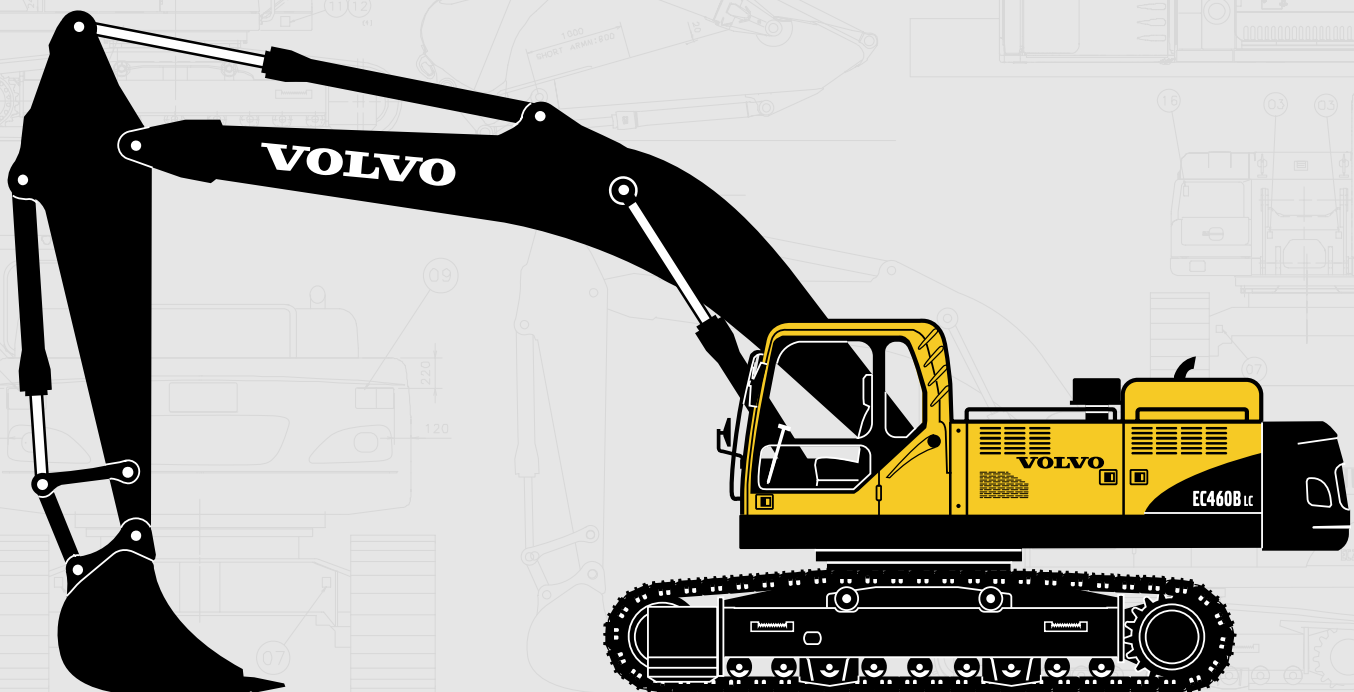

- **Potencia del motor:**
245 kW (329 hp)
- **Peso nominal:**
45,1 ~ 47,9 t
- **Cazos (SAE):**
1 800 ~ 3 775 l
- Motor VOLVO diesel con turbo-compresor, inyección directa e intercooler según la normativa EU Etapa IIIA
- Contronic, sistema avanzado de selección de modo, controlado electrónicamente
- 2 bombas con pistones axiales y caudal variable. El movimiento independiente y simultáneo del equipo de excavación se controla mediante el "Modo de trabajo con detección automática".
- Cabina
 - Entorno ergonómico para facilitar el trabajo al operador
 - Bajo nivel sonoro
 - Aire filtrado
 - Amortiguadores hidráulicos
- Equipo de excavación de gran resistencia, fabricado mediante soldadura automatizada
- Altas fuerzas de elevación, penetración y arranque en condiciones de excavación de gran dureza
- Carro largo con excelente estabilidad
- La válvula hidráulica auxiliar es estándar
- Preparada para diversos implementos opcionales.

VOLVO



MOTOR

El motor diesel Volvo de última generación utiliza la tecnología de combustión avanzada (V-ACT) que produce menos emisiones y ofrece un rendimiento superior y un gran ahorro de combustible. El motor ajustado a las especificaciones Etapa IIIA, utiliza inyectores de combustible precisos de alta presión, recirculación interna de gases de escape y controles electrónicos del motor para lograr el máximo rendimiento de la máquina.

Filtro de aire: 3 etapas y prefiltro

Sistema de ralentí automático: Reduce la velocidad del motor a ralentí cuando no se utilizan ni las palancas ni los pedales, lo que resulta en menor consumo de combustible y bajo nivel de ruido en la cabina.

Motor con baja emisión de gases de escape:

Marca	VOLVO
Modelo	D12D EAE3
Potencia a	30 r/s (1 800 rpm)
Neta (ISO 9249/ DIN 6271)	235 kW (320 ps / 316 hp)
Bruta (SAE J1995)	245 kW (333 ps / 329 hp)
Par máximo	1 720 N·m at 1 350 rpm
N.º de cilindros	6
Cilindrada	12,1 l
Diámetro interior	131 mm
Carrera	150 mm



SISTEMA DE GIRO

El sistema de giro utiliza 2 motores de pistones axiales y un reductor planetario, para lograr máximo par. El freno de retención automático y las válvulas antirrebote vienen de serie.

Velocidad máxima de giro 8,5 rpm



TRACCIÓN

Cada cadena se acciona mediante un motor hidrostático automático de dos velocidades. Los frenos de las cadenas son multidisco, se aplican mediante resorte y se liberan hidráulicamente. Los engranajes del motor de traslación, frenos y planetarios se encuentran bien protegidos dentro del bastidor.

Fuerza de tracción máxima 324,6 kN
Velocidad de desplazamiento
máxima (1^º/2^º) 2,9 / 4,8 km/h
Pendiente máxima superable 35° (70%)



SISTEMA ELÉCTRICO

Sistema eléctrico de gran capacidad bien protegido. Se utilizan enchufes estancos de doble cierre para los mazos de cables, a fin de garantizar unas conexiones libres de corrosión. Los relés principales y las válvulas de solenoide van protegidos para evitar que resulten dañados. Dispone de un interruptor principal de serie.

El sistema **Contronic** monitoriza las funciones de la máquina y proporciona importante información para diagnóstico.

Tensión	24 V
Batteries	2 de 12 V
Capacidad de la batería	200 Ah
Alternador	28 V / 80 A



CAPACIDADES DE LLENADO DE SERVICIO

Depósito de combustible	685 l
Sistema hidráulico, total	525 l
Depósito hidráulico	270 l
Aceite de motor	42 l
Refrigerante del motor	60 l
Reductor de giro	2 x 6,0 l
Reductor de traslación	2 x 5,5 l



CARRO INFERIOR

El carro inferior está formado por una sólida estructura en forma de X, y dispone de cadenas de tracción engrasadas y selladas de serie.

Bastidor fijo (De serie):

N.º de eslabones	2 x 52
Paso de los eslabones	216 mm
Ancho de cadena, triple arista	600 / 700 / 800 / 900 mm
Ancho de cadena, doble arista	600 mm
N.º de rodillos inferiores	2 x 9
N.º de rodillos superiores	2 x 2

Bastidor retráctil mecánicamente (Opcional):

N.º de eslabones	2 x 52
Paso de los eslabones	216 mm
Ancho de cadena, triple arista	600 / 700 / 800 / 900 mm
Ancho de cadena, doble arista	600 mm
N.º de rodillos inferiores	2 x 9
N.º de rodillos superiores	2 x 3



SISTEMA HIDRÁULICO

El sistema hidráulico, también conocido como "Modo de Trabajo con Detección Automática", está diseñado para conseguir una gran productividad, alta capacidad de excavación, gran precisión y buena economía de combustible. El sistema de suma en pluma, balancín y la prioridad de giro, junto con la regeneración en pluma y balancín proporcionan unas prestaciones óptimas.

El sistema incorpora importantes funciones como:

Sistema de suma automático: Combina el caudal de ambas bombas para asegurar ciclos rápidos y alta productividad.

Prioridad de pluma: Da prioridad al movimiento de la pluma para lograr que la elevación sea más rápida en operaciones de carga o excavación profunda.

Prioridad del brazo: Da prioridad al funcionamiento del brazo para obtener ciclos más rápidos al nivelar y un mayor llenado del cazo al excavar.

Prioridad de giro: Da prioridad a la función de giro para lograr operaciones simultáneas más rápidas.

Sistema de regeneración: Impide la cavitación y proporciona mayor caudal para otros movimientos durante las operaciones simultáneas, a fin de obtener la máxima productividad.

Aumento de potencia: Se incrementan todas las fuerzas de excavación y elevación.

Válvulas de retención: Las válvulas de retención de la pluma y el brazo son elementos estándar.

Máxima potencia: Se aumenta la rapidez y la fuerza de todos los movimientos.

Bomba principal:

Tipo 2 bombas con pistones axiales de caudal variable
Caudal máximo 2 x 345 l/min

Bomba de servo:

Tipo Engranajes
Caudal máximo 1 x 31 l/min

Motores hidráulicos:

Traslación Motor de pistones axiales con desplazamiento variable y freno mecánico
Giro Motor con pistones axiales, frenado automático y fijación mecánica

Configuración de la válvula de descarga:

Implemento 31,4 / 34,3 Mpa
Traslación 31,4 Mpa
Giro 24,5 Mpa
Circuito servo 3,9 Mpa

Cilindros hidráulicos:

Pluma monobloque 2
Diámetro interior x Carrera $\varnothing 165 \times 1\ 590$ mm
Brazo 1
Diámetro interior x Carrera $\varnothing 190 \times 1\ 850$ mm
Cazo 1
Diámetro interior x Carrera $\varnothing 165 \times 1\ 335$ mm
Cazo ME 1
Diámetro interior x Carrera $\varnothing 175 \times 1\ 335$ mm



CABINA

Cabina fácilmente accesible, gracias a la amplia apertura de la puerta. La cabina se apoya en amortiguadores hidráulicos que reducen los niveles de impacto y vibración, lo que, junto con un revestimiento insonorizante, ofrece un bajo nivel de ruido. La visibilidad de la cabina en todas las direcciones es excelente. El parabrisas delantero se puede deslizar fácilmente hacia arriba hasta el techo, y el cristal inferior delantero se puede desmontar y guardar en la puerta.

Sistema integral de climatización y calefacción:

El aire presurizado y filtrado de la cabina es suministrado por un ventilador controlado automáticamente. El aire se distribuye en la cabina a través de 13 salidas de aire.

Asiento ergonómico: El asiento ajustable y la consola del joystick se mueven independientemente para comodidad del operador. El asiento tiene nueve ajustes distintos y cinturón de seguridad que garantizan el confort del operador y su seguridad.

Nivel de ruido:

Nivel de ruido de la cabina conforme con ISO 6396 LpA 73 dB(A)
Nivel de ruido exterior garantizado medida real conforme con ISO 6395 y EU Directiva 2000/14/EC LwA 106 dB(A)



PRESIÓN SOBRE EL SUELO

- **Máquina bastidor fijo**, con pluma monobloque de 7,0 m, brazo de 3,35 m, 1 cazo de 1 730 kg (2 060 l) y contrapeso.

Descripción	Ancho de cadena	Peso en orden de trabajo	Presión sobre el suelo	Ancho total
Triple arista	600 mm	45 100 kg	78,4 kPa	3 340 mm
	700 mm	45 600 kg	67,7 kPa	3 440 mm
	800 mm	46 100 kg	59,8 kPa	3 540 mm
	900 mm	46 620 kg	53,9 kPa	3 640 mm
Doble arista	600 mm	44 850 kg	78,4 kPa	3 340 mm

- **Máquina carro extensible**, con pluma monobloque de 7,0 m, brazo de 3,35 m, 1 cazo de 1 730 kg (2 060 l) y contrapeso.

Descripción	Ancho de cadena	Peso en orden de trabajo	Presión sobre el suelo	Ancho total
Triple arista	600 mm	46 300 kg	80,4 kPa	3 340 mm
	700 mm	46 820 kg	69,6 kPa	3 440 mm
	800 mm	47 340 kg	61,8 kPa	3 540 mm
	900 mm	47 880 kg	55,9 kPa	3 640 mm
Doble arista	600 mm	46 050 kg	80,4 kPa	3 340 mm

CAZOS MÁXIMOS PERMITIDOS

Nota: 1. Tamaño del cazo conforme con ISO 7451, material colmado con ángulo de reposo 1:1.
2. Los "tamaños máximos permitidos" son orientativos; no están necesariamente disponibles en fábrica.

- Tamaños máximos permitidos para cazos de montaje directo:

Bastidor fijo con contrapeso

Descripción	Unidad	Pluma ME de 6,5 m	Pluma de 7,0 m			
		Brazo de 2,55 m	Brazo de 2,55 m	Brazo de 3,35 m	Brazo de 3,9 m	Brazo de 4,8 m
Cazo GP para 1,5 t/m ³	l	3 725	3 425	3 125	2 850	2 525
Cazo GP para 1,8 t/m ³	l	3 275	3 000	2 725	2 500	2 225
Cazo HD para 1,8 t/m ³	l	3 000	2 775	2 525	2 300	2 050
Cazo HD para 2,0 t/m ³	l	2 800	2 575	2 325	2 150	1 900

- Tamaños máximos permitidos para cazos de montaje rápido:

Bastidor fijo con contrapeso

Descripción	Unidad	Pluma ME de 6,5 m	Pluma de 7,0 m			
		Brazo de 2,55 m	Brazo de 2,55 m	Brazo de 3,35 m	Brazo de 3,9 m	Brazo de 4,8 m
Cazo GP para 1,5 t/m ³	l	3 600	3 300	2 975	2 725	2 400
Cazo GP para 1,8 t/m ³	l	3 150	2 875	2 600	2 375	2 100
Cazo HD para 1,8 t/m ³	l	2 900	2 650	2 400	2 200	1 950
Cazo HD para 2,0 t/m ³	l	2 700	2 475	2 225	2 050	1 800

- Tamaños máximos permitidos para cazos de montaje directo:

Carro extensible con contrapeso

Descripción	Unidad	Pluma ME de 6,5 m	Pluma de 7,0 m			
		Brazo de 2,55 m	Brazo de 2,55 m	Brazo de 3,35 m	Brazo de 3,9 m	Brazo de 4,8 m
Cazo GP para 1,5 t/m ³	l	3 775	3 475	3 175	2 900	2 575
Cazo GP para 1,8 t/m ³	l	3 300	3 050	2 775	2 550	2 250
Cazo HD para 1,8 t/m ³	l	3 050	2 800	2 550	2 350	2 075
Cazo HD para 2,0 t/m ³	l	2 825	2 600	2 375	2 175	1 925

- Tamaños máximos permitidos para cazos de montaje rápido:

Carro extensible con contrapeso

Descripción	Unidad	Pluma ME de 6,5 m	Pluma de 7,0 m			
		Brazo de 2,55 m	Brazo de 2,55 m	Brazo de 3,35 m	Brazo de 3,9 m	Brazo de 4,8 m
Cazo GP para 1,5 t/m ³	l	3 650	3 350	3 025	2 775	2 450
Cazo GP para 1,8 t/m ³	l	3 200	2 925	2 650	2 425	2 150
Cazo HD para 1,8 t/m ³	l	2 950	2 700	2 450	2 250	1 975
Cazo HD para 2,0 t/m ³	l	2 725	2 500	2 275	2 075	1 825

DIMENSIONES

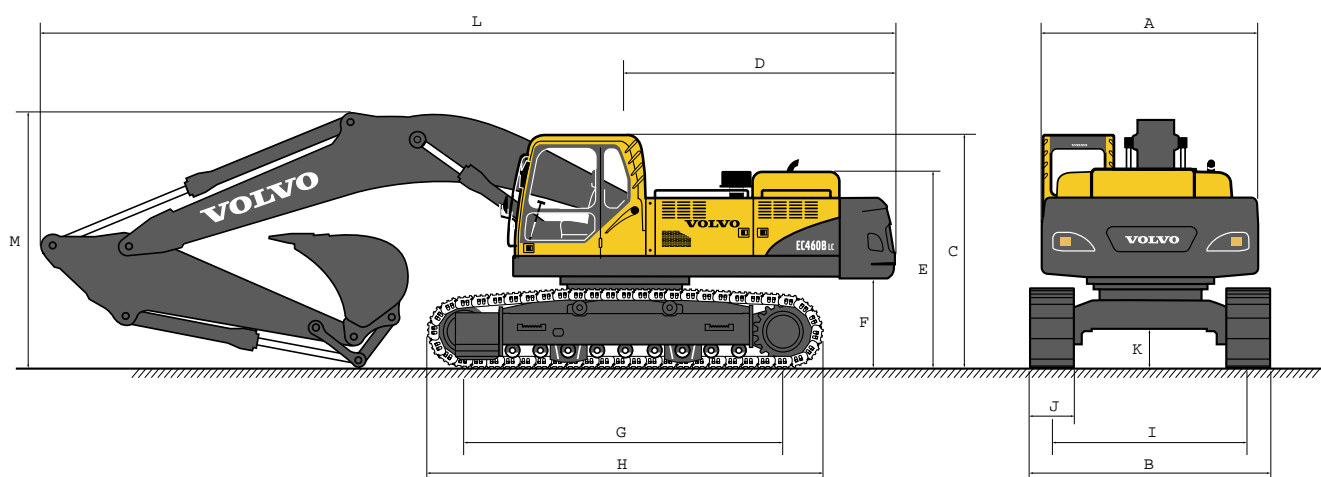

● Máquina bastidor fijo

Descripción	Unidad	Pluma ME de 6,5 m	Pluma de 7,0 m			
		Brazo de 2,55 m	Brazo de 2,55 m	Brazo de 3,35 m	Brazo de 3,9 m	Brazo de 4,8 m
A. Ancho total de la superestructura	mm	2 990	2 990	2 990	2 990	2 990
B. Ancho total	mm	3 340	3 340	3 340	3 340	3 340
C. Altura total de la cabina	mm	3 250	3 250	3 250	3 250	3 250
D. Radio de giro horizontal de la cola	mm	3 730	3 730	3 730	3 730	3 730
E. Altura total de la cubierta del motor	mm	2 750	2 750	2 750	2 750	2 750
F. Altura del contrapeso *	mm	1 275	1 275	1 275	1 275	1 275
G. Distancia entre ejes	mm	4 370	4 370	4 370	4 370	4 370
H. Longitud de cadena	mm	5 370	5 370	5 370	5 370	5 370
I. Ancho de vía	mm	2 740	2 740	2 740	2 740	2 740
J. Ancho de cadena	mm	600	600	600	600	600
K. Altura mínima al suelo *	mm	550	550	550	550	550
L. Longitud total	mm	11 560	12 060	12 070	12 070	11 940
M. Altura total a la pluma	mm	3 770	3 630	3 650	3 690	4 650

● Máquina carro extensible

Descripción	Unidad	Pluma ME de 6,5 m	Pluma de 7,0 m			
		Brazo de 2,55 m	Brazo de 2,55 m	Brazo de 3,35 m	Brazo de 3,9 m	Brazo de 4,8 m
A. Ancho total de la superestructura	mm	2 990	2 990	2 990	2 990	2 990
B. Ancho total (desplegada)	mm	3 490	3 490	3 490	3 490	3 490
Ancho total (plegada)	mm	2 990	2 990	2 990	2 990	2 990
C. Altura total de la cabina	mm	3 360	3 360	3 360	3 360	3 360
D. Radio de giro horizontal de la cola	mm	3 730	3 730	3 730	3 730	3 730
E. Altura total de la cubierta del motor	mm	2 860	2 860	2 860	2 860	2 860
F. Altura del contrapeso *	mm	1 385	1 385	1 385	1 385	1 385
G. Distancia entre ejes	mm	4 370	4 370	4 370	4 370	4 370
H. Longitud de cadena	mm	5 370	5 370	5 370	5 370	5 370
I. Ancho de vía (desplegada)	mm	2 890	2 890	2 890	2 890	2 890
Ancho de vía (plegada)	mm	2 390	2 390	2 390	2 390	2 390
J. Ancho de cadena	mm	600	600	600	600	600
K. Altura mínima al suelo *	mm	746	746	746	746	746
L. Longitud total	mm	11 540	12 060	12 070	12 070	11 940
M. Altura total a la pluma	mm	3 800	3 770	3 790	3 830	4 790

* Tejas lisas

DIMENSIONES

• Pluma

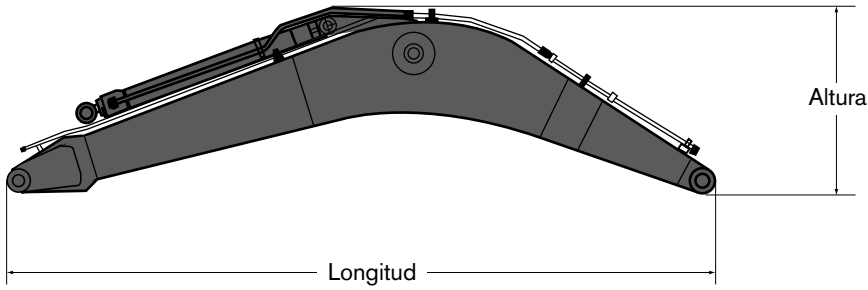

Descripción	6,5 m ME	7,0 m
Longitud	6 750 mm	7 250 mm
Altura	2 000 mm	1 840 mm
Anchura	960 mm	960 mm
Peso	3 950 kg	4 000 kg

* Incluye cilindro, bulon y tuberías

• Brazo

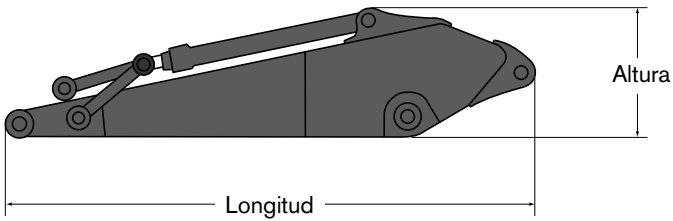

Descripción	2,55 m	3,35 m	3,9 m	4,8 m
Longitud	3 770 mm	4 590 mm	5 140 mm	6 100 mm
Altura	1 235 mm	1 230 mm	1 240 mm	1 250 mm
Anchura	600 mm	600 mm	600 mm	600 mm
Peso	2 350 kg	2 500 kg	2 500 kg	2 700 kg

* Incluye cilindro, tubos, bulones y bieleta

RANGOS DE EXCAVACIÓN

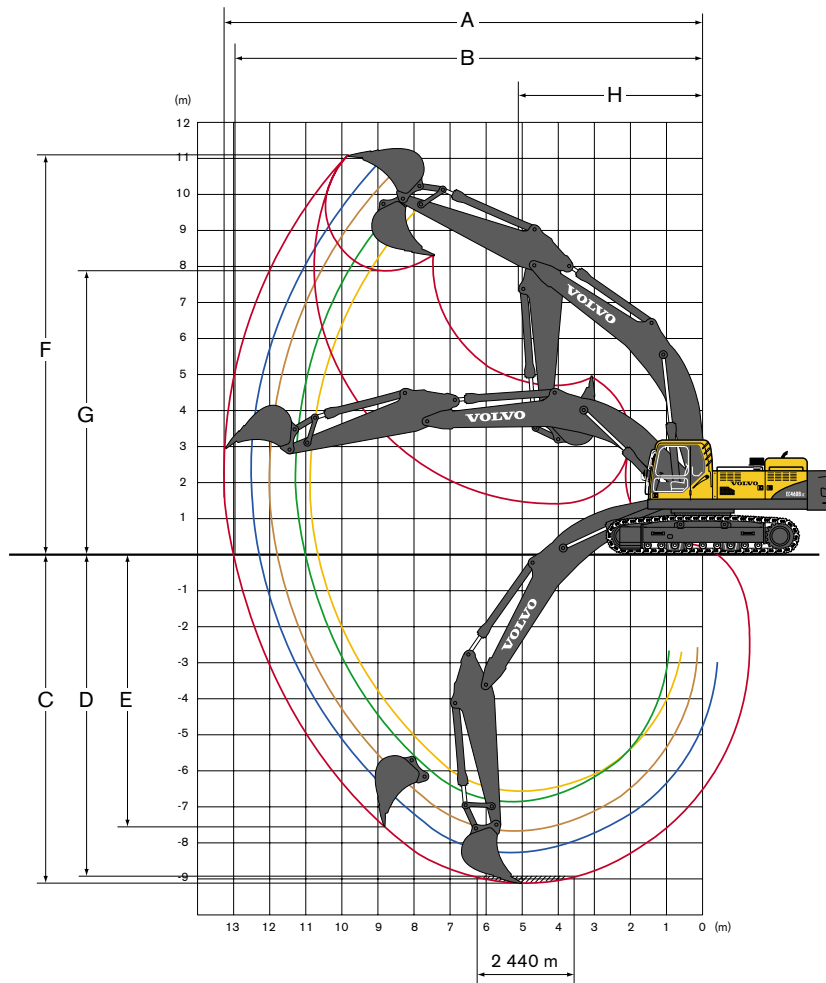

• Máquina con cazo GP de montaje directo: bastidor fijo

Descripción	Unidad	Pluma ME de 6,5 m	Pluma de 7,0 m			
		Brazo de 2,55 m	Brazo de 2,55 m	Brazo de 3,35 m	Brazo de 3,9 m	Brazo de 4,8 m
A. Alcance máximo de excavación	mm	10 900	11 310	12 000	12 500	13 220
B. Alcance máximo de excavación sobre el suelo	mm	10 660	11 070	11 780	12 290	13 020
C. Profundidad máxima de excavación	mm	6 570	6 900	7 700	8 250	9 150
D. Profundidad máxima de excavación útil (A nivel 2,44 m)	mm	6 400	6 720	7 550	8 120	9 030
E. Profundidad máxima de excavación en pared vertical	mm	5 800	6 150	6 840	7 300	7 730
F. Altura de corte máxima	mm	10 580	10 820	10 970	11 150	11 090
G. Altura máxima de descarga	mm	6 980	7 440	7 650	7 840	7 870
H. Radio mínimo de giro frontal	mm	4 770	5 170	5 090	4 990	5 040

• Fuerzas de excavación con cazo de montaje directo

Descripción	Unidad	Pluma ME de 6,5 m	Pluma de 7,0 m			
		Brazo de 2,55 m	Brazo de 2,55 m	Brazo de 3,35 m	Brazo de 3,9 m	Brazo de 4,8 m
Radio de cazo	mm	1 923	1 810	1 810	1 810	1 810
Fuerza de arranque (Normal/Refuerzo de potencia)	SAE kN	245,2 / 267,7	222,6 / 244,2	222,6 / 244,2	222,6 / 244,2	222,6 / 244,2
Fuerza de arranque (Normal/Refuerzo de potencia)	ISO kN	276,5 / 302,0	253,0 / 276,5	253,0 / 276,5	253,0 / 276,5	253,0 / 276,5
Fuerza de penetración (Normal/Refuerzo de potencia)	SAE kN	217,7 / 237,3	224,6 / 245,2	190,2 / 208,9	170,6 / 186,3	154,9 / 169,6
Fuerza de penetración (Normal/Refuerzo de potencia)	ISO kN	224,6 / 246,1	231,4 / 253,0	195,1 / 213,8	173,6 / 190,2	157,9 / 172,6
Ángulo de giro, cazo grados	grados	169	183	183	183	183

RANGOS DE EXCAVACIÓN

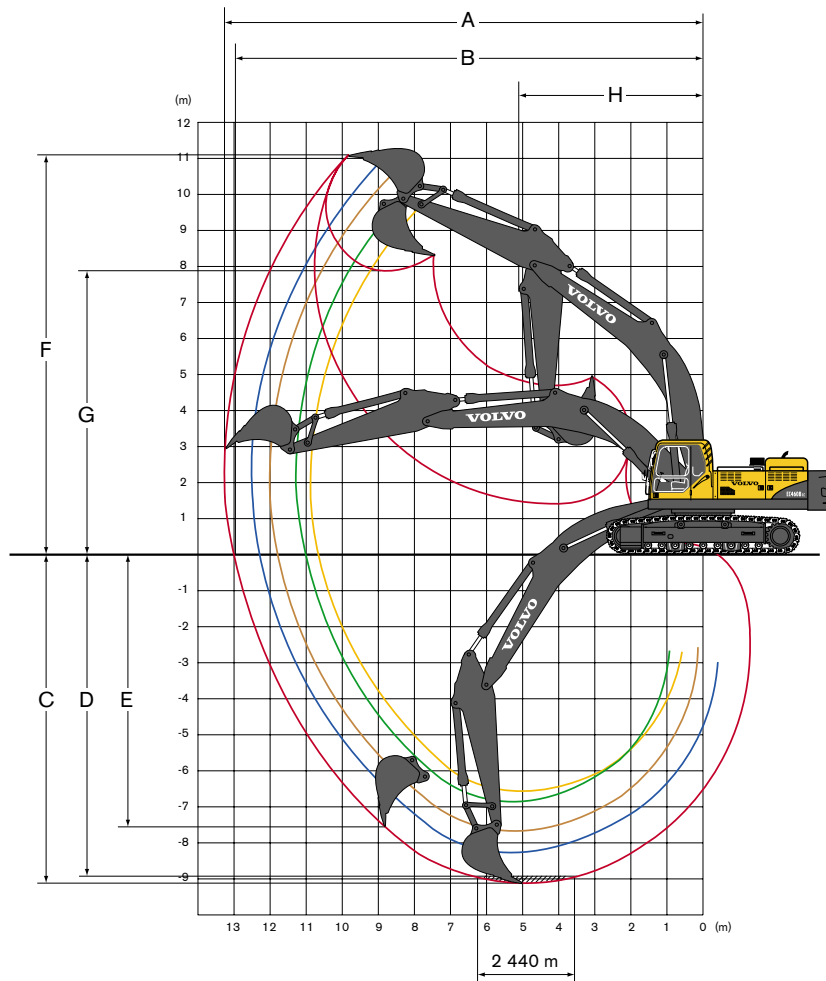

• Máquina con cazo GP de montaje directo: carro extensible mecánicamente

Descripción	Unidad	Pluma ME de 6,5 m	Pluma de 7,0 m			
		Brazo de 2,55 m	Brazo de 2,55 m	Brazo de 3,35 m	Brazo de 3,9 m	Brazo de 4,8 m
A. Alcance máximo de excavación	mm	10 900	11 310	12 000	12 500	13 220
B. Alcance máximo de excavación sobre el suelo	mm	10 630	11 050	11 750	12 260	12 990
C. Profundidad máxima de excavación	mm	6 440	6 770	7 570	8 120	9 020
D. Profundidad máxima de excavación útil (A nivel 2,44 m)	mm	6 270	6 590	7 420	7 980	8 900
E. Profundidad máxima de excavación en pared vertical	mm	5 670	6 020	6 710	7 170	7 600
F. Altura de corte máxima	mm	10 710	10 950	11 110	11 280	11 220
G. Altura máxima de descarga	mm	7 110	7 570	7 780	7 970	8 000
H. Radio mínimo de giro frontal	mm	4 770	5 170	5 090	4 990	5 040















• Fuerzas de excavación con cazo de montaje directo

Descripción	Unidad	Pluma ME de 6,5 m	Pluma de 7,0 m				
		Brazo de 2,55 m	Brazo de 2,55 m	Brazo de 3,35 m	Brazo de 3,9 m	Brazo de 4,8 m	
Radio de cazo	mm	1 923	1 810	1 810	1 810	1 810	
Fuerza de arranque (Normal/Refuerzo de potencia)	SAE	kN	245,2 / 267,7	222,6 / 244,2	222,6 / 244,2	222,6 / 244,2	222,6 / 244,2
Fuerza de arranque (Normal/Refuerzo de potencia)	ISO	kN	276,5 / 302,0	253,0 / 276,5	253,0 / 276,5	253,0 / 276,5	253,0 / 276,5
Fuerza de penetración (Normal/Refuerzo de potencia)	SAE	kN	217,7 / 237,3	224,6 / 245,2	190,2 / 208,9	170,6 / 186,3	154,9 / 169,6
Fuerza de penetración (Normal/Refuerzo de potencia)	ISO	kN	224,6 / 246,1	231,4 / 253,0	195,1 / 213,8	173,6 / 190,2	157,9 / 172,6
Ángulo de giro, cazo grados	grados		169	183	183	183	183

CAPACIDAD DE ELEVACIÓN (En el brazo y sin cazo)

Nota: Si se desea obtener la capacidad de elevación con el cazo incluido, sólo hay que restar de los valores siguientes el peso real del cazo de montaje directo o de montaje rápido.

EC460B LC con bastidor fijo















 A través del carro inferior  A lo largo carro inferior	Gancho de elevación respecto al nivel del suelo	3,0 m		4,5 m		6,0 m		7,5 m		9,0 m		Alcance máximo		
														Máx. mm
con cadena de 600 mm, contrapeso pluma monobloque ME de 6,5 m y brazo de 2,55 m	6,0 m	kg				*12 860	*12 860	*11 840	10 250			*11 050	8 940	8 140
	4,5 m	kg			*19 240	*19 240	*14 670	13 930	*12 580	9 990		*11 060	7 950	8 680
	3,0 m	kg			*22 060	20 050	*16 720	13 300	*13 590	9 670		*11 440	7 470	8 940
	1,5 m	kg			*15 740	*15 740	*18 290	12 820	*14 460	9 400		11 580	7 350	8 940
	0 m	kg			*23 190	19 220	*18 930	12 570	14 860	9 240		12 020	7 600	8 680
	-1,5 m	kg	*16 930	*16 930	*24 370	19 290	*18 520	12 530	*14 460	9 220		*12 910	8 310	8 130
	-3,0 m	kg	*28 150	*28 150	*21 790	19 550	*16 760	12 690				*13 030	9 880	7 230
	-4,5 m	kg			*16 830	*16 830						*12 390	*12 390	5 810
con cadena de 600 mm, contrapeso pluma monobloque de 7,0 m y brazo de 2,55 m	6,0 m	kg				*12 630	*12 630	*11 310	10 270			*10 980	8 060	8 710
	4,5 m	kg				*14 650	13 740	*12 250	9 940	*11 110	7 550	*11 060	7 260	9 220
	3,0 m	kg				*16 750	13 060	*13 350	9 590	*11 570	7 390	10 720	6 860	9 460
	1,5 m	kg				*18 240	12 590	*14 270	9 300	11 420	7 250	10 620	6 760	9 460
	0 m	kg				*18 790	12 380	14 730	9 130	11 330	7 170	10 970	6 950	9 210
	-1,5 m	kg			*23 890	19 060	*18 450	12 360	*14 580	9 100		11 920	7 520	8 700
	-3,0 m	kg	*25 020	*25 020	*21 800	19 310	*17 100	12 510	*13 300	9 250		*12 280	8 720	7 870
	-4,5 m	kg			*18 060	*18 060	*13 930	12 890				*12 020	11 390	6 590
con cadena de 600 mm, contrapeso pluma monobloque de 7,0 m y brazo de 3,35 m	6,0 m	kg						*10 290	*10 290	*9 860	7 860	*8 660	7 210	9 460
	4,5 m	kg			*17 390	*17 390	*13 320	*13 320	*11 360	10 150	*10 320	7 700	*8 730	6 570
	3,0 m	kg			*22 140	*20 140	*15 620	13 380	*12 620	9 750	*10 980	7 490	*9 030	6 240
	1,5 m	kg			*14 340	*14 340	*17 490	12 790	*13 750	9 410	11 480	7 300	*9 580	6 140
	0 m	kg			*17 590	*17 590	*18 550	12 450	*14 520	9 170	11 330	7 160	9 860	6 270
	-1,5 m	kg	*12 690	*12 690	*25 020	18 910	*18 720	12 330	14 670	9 070	11 280	7 120	10 550	6 690
	-3,0 m	kg	*21 670	*21 670	*23 500	19 080	*17 960	12 390	*14 150	9 100		*11 590	7 540	8 690
	-4,5 m	kg	*27 480	*27 480	*20 640	19 440	*15 930	12 620	*11 970	9 360		*11 780	9 260	7 560
con cadena de 600 mm, contrapeso pluma monobloque de 7,0 m y brazo de 3,9 m	6,0 m	kg						*9 450	*9 450	*9 090	7 890	*6 990	6 580	9 990
	4,5 m	kg				*12 190	*12 190	*10 560	10 180	*9 650	7 690	*7 050	6 020	
	3,0 m	kg			*20 150	*20 150	*14 550	13 430	*11 880	9 740	*10 390	7 440	*7 280	
	1,5 m	kg			*19 550	19 180	*16 630	12 740	*13 130	9 330	*11 130	7 210	*7 710	
	0 m	kg			*19 410	18 640	*17 980	12 290	*14 060	9 040	11 200	7 030	*8 390	
	-1,5 m	kg	*12 720	*12 720	*24 360	18 510	*18 480	12 090	14 470	8 880	11 100	6 940	*9 490	
	-3,0 m	kg	*19 640	*19 640	*24 030	18 620	*18 090	12 090	*14 240	8 860	11 140	6 970	10 700	
	-4,5 m	kg	*28 640	*28 640	*21 730	18 930	*16 620	12 260	*12 910	9 020		*11 180	8 030	
con cadena de 600 mm, contrapeso pluma monobloque de 7,0 m y brazo de 4,8 m	6,0 m	kg								*7 930	*7 930	*6 480	5 820	
	4,5 m	kg						*9 250	*9 250	*8 600	7 740	*6 570	5 350	
	3,0 m	kg			*16 980	*16 980	*12 770	*12 770	*10 660	9 820	*9 440	7 440	*6 800	
	1,5 m	kg			*21 240	19 530	*15 130	12 850	*12 070	9 340	*10 310	7 150	*7 200	
	0 m	kg			*23 570	18 560	*16 920	12 230	*13 240	8 940	*11 050	6 910	*7 830	
	-1,5 m	kg	*12 870	*12 870	*24 770	18 150	*17 920	11 880	*13 990	8 690	10 910	6 750	8 460	
	-3,0 m	kg	*18 000	*18 000	*24 500	18 100	*18 090	11 750	14 180	8 590	10 850	6 690	9 250	
	-4,5 m	kg	*24 690	*24 690	*23 070	18 290	*17 330	11 820	*13 590	8 640	*10 710	6 790	*10 430	

- Notas:
- Máquina en "Modo de precisión-F" (con refuerzo de potencia), para mayores fuerzas de elevación.
 - Las cargas anteriores cumplen las normativas SAE J1097 e ISO 10567 en cuanto a capacidades de elevación de excavadoras hidráulicas.
 - Las cargas nominales no exceden del 87% de la capacidad de elevación hidráulica ni del 75% de la carga de basculación.
 - Las cargas nominales marcadas con un asterisco (*) están limitadas por la capacidad hidráulica más que por la carga de basculación.

CAPACIDAD DE ELEVACIÓN (En el brazo y sin cazo)

Nota: Si se desea obtener la capacidad de elevación con el cazo incluido, sólo hay que restar de los valores siguientes el peso real del cazo de montaje directo o de montaje rápido.

EC460B LC con carro extensible

 A través del carro inferior  A lo largo carro inferior	Gancho de elevación respecto al nivel del suelo	3,0 m		4,5 m		6,0 m		7,5 m		9,0 m		Alcance máximo			
														Máx. mm	
con cadena de 600 mm, contrapeso pluma monobloque ME de 6,5 m y brazo de 2,55 m	6,0 m kg					*13 000	*13 000	*11 890	10 360				*11 040	8 940	8 200
	4,5 m kg			*19 690	*19 690	*14 860	14 050	*12 670	10 090				*11 070	7 990	8 720
	3,0 m kg					*16 900	13 410	*13 680	9 770				*11 490	7 540	8 950
	1,5 m kg			*16 090	*16 090	*18 390	12 960	*14 520	9 510				11 770	7 460	8 920
	0 m kg			*24 220	19 480	*18 930	12 730	*14 880	9 360				12 280	7 750	8 640
	-1,5 m kg	*18 290	*18 290	*24 190	19 560	*18 420	12 710	*14 360	9 360				*12 940	8 530	8 060
	-3,0 m kg	*27 690	*27 690	*21 460	19 840	*16 490	12 890						*13 020	10 240	7 120
	-4,5 m kg														
con cadena de 600 mm, contrapeso pluma monobloque de 7,0 m y brazo de 2,55 m	6,0 m kg					*12 800	*12 800	*11 380	10 380				*10 980	8 080	8 770
	4,5 m kg					*14 850	13 860	*12 350	10 050	*11 150	7 650		*11 070	7 310	9 250
	3,0 m kg					*16 930	13 190	*13 450	9 700	*11 620	7 490		10 870	6 940	9 470
	1,5 m kg					*18 330	12 740	*14 340	9 420	11 590	7 350		10 800	6 870	9 450
	0 m kg			*13 680	*13 680	*18 790	12 550	*14 770	9 260	11 510	7 280		11 210	7 100	9 180
	-1,5 m kg			*23 740	19 350	*18 370	12 550	*14 520	9 240				*12 120	7 720	8 640
	-3,0 m kg	*26 440	*26 440	*21 540	19 620	*16 910	12 720	*13 070	9 410				*12 290	9 020	7 770
	-4,5 m kg			*17 570	*17 570	*13 430	13 140						*11 940	*11 940	6 440
con cadena de 600 mm, contrapeso pluma monobloque de 7,0 m y brazo de 3,35 m	6,0 m kg							*10 380	*10 380	*9 890	7 950		*8 660	7 230	9 510
	4,5 m kg			*17 850	*17 850	*13 540	*13 540	*11 480	10 240	*10 380	7 780		*8 750	6 620	9 960
	3,0 m kg			*20 610	20 270	*15 820	13 480	*12 730	9 850	*11 040	7 580		*9 060	6 310	10 160
	1,5 m kg			*14 380	*14 380	*17 630	12 920	*13 840	9 510	11 630	7 390		*9 650	6 230	10 140
	0 m kg			*18 140	*18 140	*18 600	12 600	*14 560	9 290	11 490	7 260		10 060	6 390	9 890
	-1,5 m kg	*13 490	*13 490	*24 950	19 180	*18 690	12 500	*14 710	9 190	11 450	7 220		10 800	6 840	9 390
	-3,0 m kg	*22 600	*22 600	*23 300	19 360	*17 840	12 570	*14 040	9 250				*11 610	7 760	8 600
	-4,5 m kg	*26 930	*26 930	*20 270	19 740	*15 640	12 830						*11 780	9 640	7 430
con cadena de 600 mm, contrapeso pluma monobloque de 7,0 m y brazo de 3,9 m	6,0 m kg							*9 540	*9 540	*9 130	7 980		*6 990	6 610	10 050
	4,5 m kg					*12 410	*12 410	*10 680	10 280	*9 720	7 770		*7 060	6 070	10 470
	3,0 m kg			*20 550	*20 550	*14 770	13 550	*12 000	9 830	*10 460	7 530		*7 310	5 790	10 660
	1,5 m kg			*19 150	*19 150	*16 790	12 870	*13 230	9 440	*11 190	7 300		*7 760	5 710	10 640
	0 m kg			*19 710	18 890	*18 060	12 450	*14 120	9 160	11 370	7 130		*8 480	5 830	10 400
	-1,5 m kg	*13 320	*13 320	*25 000	18 790	*18 480	12 270	*14 500	9 010	11 280	7 040		*9 610	6 190	9 930
	-3,0 m kg	*20 360	*20 360	*23 870	18 910	*18 010	12 280	*14 180	9 010	*11 280	7 100		*10 890	6 920	9 190
	-4,5 m kg	*29 500	*29 500	*21 440	19 240	*16 410	12 480	*12 690	9 190				*11 200	8 340	8 100
-6,0 m kg			*16 920	*16 920	*12 620	*12 620						*11 120	*11 120	6 490	
con cadena de 600 mm, contrapeso pluma monobloque de 7,0 m y brazo de 4,8 m	6,0 m kg									*7 980	*7 980		*6 480	5 860	10 810
	4,5 m kg							*9 370	*9 370	*8 670	7 820		*6 580	5 400	11 200
	3,0 m kg			*17 420	*17 420	*13 000	*13 000	*10 790	9 910	*9 520	7 530		*6 830	5 150	11 390
	1,5 m kg			*21 560	19 680	*15 330	12 970	*12 190	9 430	*10 380	7 240		*7 250	5 060	11 370
	0 m kg			*23 460	18 780	*17 040	12 370	*13 330	9 050	*11 110	7 000		*7 910	5 130	11 140
	-1,5 m kg	*13 300	*13 300	*24 790	18 410	*17 970	12 040	*14 030	8 810	11 090	6 850		8 660	5 390	10 700
	-3,0 m kg	*18 540	*18 540	*24 420	18 380	*18 060	11 930	*14 160	8 720	11 040	6 800		9 510	5 910	10 020
	-4,5 m kg	*25 430	*25 430	*22 870	18 590	*17 210	12 020	*13 480	8 790	*10 550	6 920		*10 480	6 880	9 030
-6,0 m kg	*27 620	*27 620	*19 750	19 050	*14 960	12 330	*11 250	9 090				*10 910	8 890	7 630	

- Notas: 1. Máquina en "Modo de precisión-F" (con refuerzo de potencia), para mayores fuerzas de elevación.
 2. Las cargas anteriores cumplen las normativas SAE J1097 e ISO 10567 en cuanto a capacidades de elevación de excavadoras hidráulicas.
 3. Las cargas nominales no exceden del 87% de la capacidad de elevación hidráulica ni del 75% de la carga de basculación.
 4. Las cargas nominales marcadas con un asterisco (*) están limitadas por la capacidad hidráulica más que por la carga de basculación.

EQUIPO ESTÁNDAR

<p>Motor Motor diesel de 4 tiempos con turbocompresor, refrigerado por agua, inyección directa e intercooler según la normativa EU Etapa IIIA Filtro de aire de 3 etapas con indicador y prefiltro Prefiltro de aire Calentador de admisión de aire Desconexión eléctrica del motor Filtro de combustible con separador de agua Bomba de llenado de combustible: 50 l/min con función de parada Filtro de refrigerante Alternador, 80 A</p> <p>Sistema de control eléctrico/electrónico Contronics: - Sistema de control avanzado - Sistema de autodiagnóstico Indicador de estado de la máquina Control de potencia con detección de régimen del motor Sistema de modo "Máxima potencia" Sistema de ralentí automático Refuerzo de potencia con una sola pulsación</p>	<p>Función de parada/arranque de seguridad Monitor regulable Interruptor principal Circuito inhibidor de re arranque del motor Luces halógenas de gran capacidad: - 2 montadas en el bastidor - 4 montadas en la pluma Baterías, 2 de 12 V / 200 Ah Motor de arranque, 24 V / 6,6 kW</p> <p>Sistema hidráulico Sistema hidráulico automático: - Sistema de suma - Prioridad de pluma - Prioridad de brazo - Prioridad de giro Válvula de regeneración de pluma y brazo Válvula antirrebote Válvulas de retención en pluma y brazo Sistema de filtrado tres etapas Amortiguación de carrera cilindros hidráulicos Juntas de estanqueidad anti-contaminación de los cilindros Válvula hidráulica auxiliar Válvula anticáida de equipos: pluma</p>	<p>Circuito de traslación en línea recta Motores de traslación automáticos de dos velocidades Aceite hidráulico ISO VG 46</p> <p>Superestructura Acceso con asideros Espacio para guardar herramientas Pletinas antideslizantes de metal perforado Plancha inferior (gran resistencia, 4,5 mm)</p> <p>Cabina y habitáculo Calefacción y aire acondicionado automáticos Amortiguadores hidráulicos para la cabina Asiento del operario regulable y consola de control del mando Antena flexible Palanca de bloqueo de seguridad hidráulica Mando de control con 5 interruptores Cabina, insonorizada en cualquier condición climática. Incluye: - Cenicero - Portabebidas - Encendedor</p>	<ul style="list-style-type: none"> - Cerraduras en las puertas - Cristales tintados - Alfombra para el suelo - Bocina - Gran espacio de almacenamiento - Ventana delantera elevable - Parte inferior del parabrisas desmontable - Cinturón de seguridad - Cristal de seguridad - Limpiaparabrisas con función intermitente - Parasol delantero, de techo, trasero - Radiocasete estéreo <p>Preparación para montaje de un kit antivandalismo Llave de contacto maestra</p> <p>Bastidor Tensores hidráulicos de cadena Cadena engrasada y sellada Guías para las cadenas Plancha inferior (gran resistencia, 10 mm)</p> <p>Servicio Kit de herramientas, mantenimiento diario</p>
---	--	---	--

EQUIPO ALTERNATIVO

<p>Cabina y habitáculo Asiento: - Asiento de tela - Asiento de tela, con calentador - Asiento de tela, con calentador y suspensión neumática</p>	<p>Cadenas Cadenas de 600 / 700 / 800 / 900 mm con triples arista Cadenas de 600 mm con doble arista</p>	<p>Equipo de excavación Pluma: ME monobloque de 6,5 m Monobloque de 7 m Brazo: 2,55 / 3,35 / 3,9 / 4,8 m</p>	
---	---	---	--

EQUIPOS OPCIONALES (De serie en algunos mercados)

<p>Motor Calefactor del bloque. 240V Prefiltro con baño de aceite Calentador de refrigerante diésel</p> <p>Parte eléctrica Luces adicionales: - 3 montadas en la cabina (2 delante, 1 detrás) - 1 montada en el contrapeso Dispositivo de aviso de sobrecarga Luz de advertencia giratoria Alarma de desplazamiento</p>	<p>Sistema hidráulico Válvula anticáida de equipos: brazo Tuberías hidráulicas - Martillo y cizalla: 1 bomba o 2 bombas Control de caudal de bomba para martillos y cizallas Filtro de retorno adicional Tuberías adicionales para cazo angulable y rotativo - Control de angulación y rotación - Bivalva - Tubería de vaciado de aceite - Tuberías con conectores rápidos Portaimplementos hidráulicos rápidos Volvo, tamaño S3 Aceite hidráulico ISO VG 32 Aceite hidráulico ISO VG 68 Aceite hidráulico biodegradable 32 Aceite hidráulico biodegradable 46 Función de flotación de pluma Pedal para desplazamiento en línea recta</p>	<p>Superestructura Pasarela de servicio Estríbo de entrada a la cabina Contrapeso hidráulico desmontable</p> <p>Cabina y habitáculo Protección contra caída de objetos (FOG = Falling Object Guard) Estructuras protectoras contra la caída de objetos, montadas en la cabina (FOPS = Falling Object Protective Structures) Protección delantera contra la lluvia Protección contra la luz solar, techo (acero) Rejilla de seguridad para la ventana delantera Limpiaparabrisas para la parte inferior del parabrisas Kit antivandalismo Llave específica</p>	<p>Bastidor Protecciones para toda la cadena Calibre de cadena retráctil mecánicamente</p> <p>Servicio Kit de herramientas completo</p>
---	--	---	---

No todos los productos están disponibles en todos los mercados. De acuerdo con nuestra política de mejorar continuamente nuestros productos, nos reservamos el derecho de variar, sin previo aviso, las especificaciones y diseños de las máquinas. Las ilustraciones no siempre muestran las máquinas en su versión estándar.

VOLVO

Construction Equipment
www.volvo.com

Ref. No. 33 3 435 1646 Spanish
Printed in Sweden 2006.01-1,0 EXB
Volvo, Eskilstuna