

EXCAVADORA VOLVO

EC240B LC

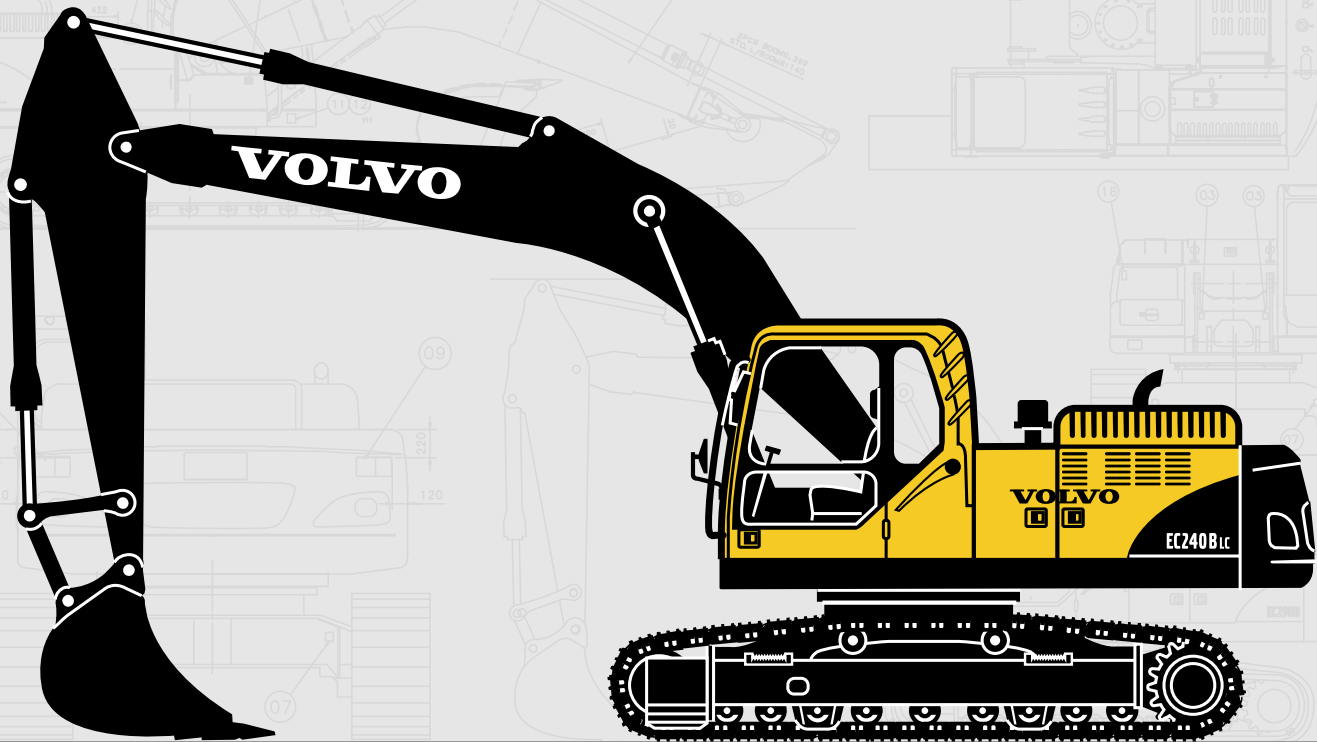

- Potencia del motor, bruta:
134 kW 180 hp
- Peso de operación:
24,2 ~ 25,8 t
53.360 ~ 56.820 lb
- Cucharones (SAE):
1.050 ~ 1.975 l
1,37 ~ 2,58 yd³
- Motor VOLVO diesel turboalimentado, con inyección directa y enfriador de aire con corriente que cumple con los estándares de emisión de contaminantes EPA Tier 2
- Sistema avanzado de selección "Contronics" y sistema controlado electrónicamente.
- Dos bombas de pistón axial de desplazamiento variable. La modalidad "Automatic Sensing Work Mode" controla los movimientos independientes y simultáneos del equipo de excavación.
- Cabina
 - Ambiente ergonómico
 - Bajo nivel sonoro
 - Aire filtrado
 - Soportes hidráulicos de amortiguación
- Asiento tapizado con tela, con calefacción y suspensión neumática
- Sólido equipo de excavación fabricado con soldadura robotizada
- Grandes fuerzas de elevación, rompimiento y desgarre para trabajar en condiciones difíciles de excavación.
- Carro inferior largo para mayor estabilidad
- Válvula hidráulica auxiliar estándar
- Preparada para un sinnúmero de aditamentos opcionales

VOLVO



MOTOR

Motor diesel de 4 tiempos, turboalimentado, con enfriador de agua, inyección directa y enfriador de aire que cumple con los estándares de emisión de contaminantes de la EPA (Environment Protection Agency) Tier 2.

El motor ha sido específicamente desarrollado para excavación, proporcionando buen ahorro de combustible, bajos niveles de ruido y larga vida.

Filtro de Aire: de 3 pasos, incluye prefiltro

Sistema Automático de Marcha en Vacío: Reduce la velocidad del motor a marcha en vacío cuando las palancas y los pedales no están activados gastando así menos combustible y reduciendo el nivel de ruido en la cabina.

Motor de Bajas Emisiones:

Marca	VOLVO	
Modelo	D7D EBE2	
Potencia de salida a	33 r/s	2.000 rpm
Neta (ISO 9249/ SAE J1349)	125 kW	168 hp
Bruta (SAE J1995)	134 kW	180 hp
Par de torsión máx.	750 N-m a 1.400 rpm	
	557 lb-ft a 1.400 rpm	
No. de cilindros	6	
Desplazamiento	7,1 l	436 pulgs.cúb
Diámetro	108 mm	4,25"
Carrera	130 mm	5,12"



SISTEMA DE GIRO

La superestructura gira mediante un motor de pistón axial y un diferencial de reducción planetaria. El equipo estándar incluye un freno automático de giro y una válvula antirebote.

Velocidad de giro máx. 11,4 rpm



TRANSMISIÓN

Cada oruga es impulsada mediante un motor de desplazamiento automático de dos velocidades. Los frenos de la oruga son multidisco, se accionan con resorte y se liberan hidráulicamente. El motor de desplazamiento, freno y diferenciales planetarios permanecen bien protegidos dentro del bastidor de la oruga.

Esfuerzo sobre el gancho de tracción (esfuerzo de tracción) máx.	209 kN	46.960 lb
Velocidad de desplazamiento máx.	3,2 / 5,5 km/h	2,0 / 3,4 mph
Pendiente máx.	35°	70%



SISTEMA ELÉCTRICO

Sistema eléctrico de alta capacidad bien protegido. Usamos un conjunto de conectores de doble seguro, resistentes al agua, para garantizar conexiones libres de corrosión. Los principales relevadores y válvulas selenoides están protegidos para que no se dañen. Interruptor maestro estándar.

Contronics, ofrece monitoreo avanzado del funcionamiento de la máquina e información importante de diagnóstico.

Voltaje	24 V	
Acumuladores	2 x 12 V	
Capacidad del acumulador	200 Ah	
Alternador	28 V / 55 A	



CARRO INFERIOR

El tren de rodaje cuenta con un bastidor robusto en forma de X y con un equipo estándar de cadenas de oruga engrasadas y selladas.

Número de cojinetes en la oruga	2 x 51	
Separación de eslabones	190 mm 7,5"	
Ancho de zapata, con triple garra	600/700/800(Est.)/900 mm 24"/28"/32"(Est.)/36"	
Ancho de Zapata, con doble garra	700 mm 28"	
Número de rodillos inferiores	2 x 9	
Número de rodillos superiores	2 x 2	



CAPACIDADES DE RELLENO DE SERVICIO

Tanque de combustible	380 l	100 gal
Sistema hidráulico, total	320 l	85 gal
Tanque hidráulico	190 l	50 gal
Aceite del motor	32 l	8 gal
Refrigerante del motor	44 l	12 gal
Unidad de reducción de giro	12 l	3,2 gal
Unidad de reducción de desplazamiento	2 x 5,2 l	2 x 1,4 gal



SISTEMA HIDRÁULICO

El sistema hidráulico llamado "Automatic Sensing Work Mode", está diseñado para lograr alta productividad, gran capacidad de excavación, excelente precisión de maniobra y buen ahorro de combustible.

El sistema totalizador y de prioridad de aguilón, brazo y giro así como de regeneración de aguilón y brazo proporcionan un desempeño óptimo.

El sistema incluye las siguientes funciones importantes:

Sistema totalizador: Combina el flujo de ambas bombas hidráulicas para garantizar ciclos rápidos y alta productividad.

Prioridad de aguilón: Le da prioridad a la operación del aguilón para un levantamiento más rápido cuando se está cargando o cuando se está haciendo una excavación profunda.

Prioridad de brazo: Le da prioridad a la operación del brazo para lograr ciclos más rápidos al nivelar y para llenar más rápidamente el cucharón cuando se está excavando.

Prioridad de giro: Otorga prioridad a la operación de giro para mayor velocidad durante operaciones simultáneas.

Sistema de regeneración: Evita la cavitación y proporciona flujo a otros movimientos durante operaciones simultáneas para una máxima productividad.

Reforzador de potencia: Se incrementan todas las fuerzas de excavación y levantamiento.

Válvulas de retención: Las válvulas de retención del aguilón y del brazo evitan que el equipo de excavación se patine.

Bomba principal:

Tipo 2 bombas de pistón axial
de desplazamiento variable
Flujo máximo 2 x 230 l/min 2 x 61 gpm

Bomba piloto:

Tipo Bomba de transmisión
Flujo máximo 1 x 20 l/min 5,3 gpm

Motores hidráulicos:

Desplazamiento Motores de pistón axial
de desplazamiento variable
Giro Motor de pistón axial de desplazamiento
fijo con freno mecánico

Configuración de la válvula de desahogo:

Implemento 31,4 / 34,3 Mpa 4.550/4.980 psi
Circuito de
desplazamiento ... 34,3 Mpa 4.980 psi
Circuito de giro ... 26,5 Mpa 3.840 psi
Circuito piloto 3,9 Mpa 570 psi

Cilindros hidráulicos:

Aguilón 2
Diámetro x Carrera Ø 135 x 1.345 mm
Ø 5,3" x 53,0"
Brazo 1
Diámetro x Carrera Ø 140 x 1.665 mm
Ø 5,5" x 65,6"
Cucharón 1
Diámetro x Carrera Ø 130 x 1.150 mm
Ø 5,1" x 45,3"



CABINA

La cabina del operador es de fácil acceso gracias a su amplia puerta. La cabina está montada sobre soportes hidráulicos de amortiguación para reducir los niveles de impacto y de vibración. Estos, junto con un revestimiento absorbente de ruidos, proporciona bajos niveles de ruido. La cabina tiene excelente visibilidad a todo el rededor. El parabrisas frontal se puede deslizar fácilmente hacia el todo, y el parabrisas frontal inferior se puede desmontar y guardar. El vidrio se guarda en la puerta.

Sistema integrado de aire acondicionado y calefacción: Un ventilador de control automático proporciona a la cabina aire presurizado y filtrado. El aire se distribuye a través de 13 ventilas.

Asiento ergonómico del operador: El asiento ajustable y la consola del monomando "joystick" se mueven independientemente para comodidad del operador. El asiento tiene nueve posiciones diferentes y un cinturón de seguridad para adecuarse a cualquier requerimiento de seguridad y comodidad del operador.

Nivel de ruido:

Nivel de ruido en la cabina
conforme a ISO 6396 LpA 73 dB(A)
Nivel de ruido externo
conforme a ISO 6395 LwA 106 dB(A)
(Directive 2000/14/EC)



PRESIÓN SOBRE EL SUELO

- Máquina con aguilón estándar de 6,0 m, 19' 8", brazo de 2,97 m, 9' 9", cucharón de 820 kg, 1.810 lb y contrapeso de 4.600 kg, 10.140 lb.

Descripción	Ancho de zapata	Peso de operación	Presión sobre el suelo	Ancho total
Triple garra	600 mm 24"	24.200 kg 53.360 lb	47,9 kPa 6,9 psi	3.190 mm 10' 6"
	700 mm 28"	24.490 kg 54.000 lb	41,5 kPa 6,0 psi	3.290 mm 10' 10"
	800 mm 32"	24.780 kg 54.640 lb	36,8 kPa 5,3 psi	3.390 mm 11' 1"
	900 mm 36"	25.070 kg 55.280 lb	33,1 kPa 4,8 psi	3.490 mm 11' 5"
Doble garra	700 mm 28"	24.850 kg 54.790 lb	42,1 kPa 6,1 psi	3.290 mm 10' 10"

- Máquina con aguilón estándar de 6,0 m, 19' 8", brazo de 2,97 m, 9' 9", cucharón de 820 kg, 1.810 lb y contrapeso de 5.300 kg, 11.690 lb.

Descripción	Ancho de zapata	Peso de operación	Presión sobre el suelo	Ancho total
Triple garra	600 mm 24"	24.900 kg 54.900 lb	49,3 kPa 7,1 psi	3.190 mm 10' 6"
	700 mm 28"	25.190 kg 55.540 lb	42,7 kPa 6,2 psi	3.290 mm 10' 10"
	800 mm 32"	25.480 kg 56.180 lb	37,8 kPa 5,5 psi	3.390 mm 11' 1"
	900 mm 36"	25.770 kg 56.820 lb	34,0 kPa 4,9 psi	3.490 mm 11' 5"
Doble garra	700 mm 28"	25.550 kg 56.340 lb	43,2 kPa 6,3 psi	3.290 mm 10' 10"

CUCHARONES MÁX. PERMITIDOS

Nota: 1. El tamaño del cucharón conforme a SAE-J296, colmado con material en ángulo de reposo 1:1.

2. Los "tamaños máximos permitidos" son únicamente como referencia y no necesariamente están disponibles de fábrica.

- Tamaños máx. permitidos para cucharones de perno:

Contrapeso 4.600 kg, 10.140 lb

Aguilón	Unidad	Est. 6,0 m, 19' 8"			
Brazo		2,5 m, 8' 2"	Est. 2,97 m, 9' 9"	HD 2,97 m, 9' 9"	3,6 m, 11' 10"
Cucharón GP 1,5 t/m ³ , 2.530 lb/yd ³	l, yd ³	1.825, 2,39	1.700, 2,22	1.675, 2,19	1.575, 2,06
Cucharón GP 1,8 t/m ³ , 3.030 lb/yd ³	l, yd ³	1.600, 2,09	1.500, 1,96	1.450, 1,90	1.375, 1,80
Cucharón RB 1,8 t/m ³ , 3.030 lb/yd ³	l, yd ³	1.400, 1,83	1.325, 1,73	1.275, 1,67	1.225, 1,60
Cucharón RB 2,0 t/m ³ , 3.370 lb/yd ³	l, yd ³	1.300, 1,70	1.225, 1,60	1.200, 1,57	1.125, 1,47

- Tamaños máx. permitidos para cucharones de gancho:

Contrapeso 4.600 kg, 10.140 lb

Aguilón	Unidad	Est. 6,0 m, 19' 8"			
Brazo		2,5 m, 8' 2"	Est. 2,97 m, 9' 9"	HD 2,97 m, 9' 9"	3,6 m, 11' 10"
Cucharón GP 1,5 t/m ³ , 2.530 lb/yd ³	l, yd ³	1.725, 2,26	1.600, 2,09	1.575, 2,06	1.475, 1,93
Cucharón GP 1,8 t/m ³ , 3.030 lb/yd ³	l, yd ³	1.500, 1,96	1.400, 1,83	1.375, 1,80	1.275, 1,67
Cucharón RB 1,8 t/m ³ , 3.030 lb/yd ³	l, yd ³	1.325, 1,73	1.225, 1,60	1.200, 1,57	1.125, 1,47
Cucharón RB 2,0 t/m ³ , 3.370 lb/yd ³	l, yd ³	1.225, 1,60	1.150, 1,50	1.125, 1,47	1.050, 1,37

- Tamaños máx. permitidos para cucharones de perno:

Contrapeso 5.300 kg, 11.690 lb

Aguilón	Unidad	Est. 6,0 m, 19' 8"			
Brazo		2,5 m, 8' 2"	Est. 2,97 m, 9' 9"	HD 2,97 m, 9' 9"	3,6 m, 11' 10"
Cucharón GP 1,5 t/m ³ , 2.530 lb/yd ³	l, yd ³	1.975, 2,58	1.850, 2,42	1.800, 2,35	1.700, 2,22
Cucharón GP 1,8 t/m ³ , 3.030 lb/yd ³	l, yd ³	1.725, 2,26	1.625, 2,13	1.575, 2,06	1.500, 1,96
Cucharón RB 1,8 t/m ³ , 3.030 lb/yd ³	l, yd ³	1.525, 1,99	1.425, 1,86	1.400, 1,83	1.325, 1,73
Cucharón RB 2,0 t/m ³ , 3.370 lb/yd ³	l, yd ³	1.400, 1,83	1.325, 1,73	1.300, 1,70	1.225, 1,60

- Tamaños máx. permitidos para cucharones de gancho:

Contrapeso 5.300 kg, 11.690 lb

Aguilón	Unidad	Est. 6,0 m, 19' 8"			
Brazo		2,5 m, 8' 2"	Est. 2,97 m, 9' 9"	HD 2,97 m, 9' 9"	3,6 m, 11' 10"
Cucharón GP 1,5 t/m ³ , 2.530 lb/yd ³	l, yd ³	1.875, 2,45	1.750, 2,29	1.700, 2,22	1.600, 2,09
Cucharón GP 1,8 t/m ³ , 3.030 lb/yd ³	l, yd ³	1.625, 2,13	1.525, 1,99	1.500, 1,96	1.400, 1,83
Cucharón RB 1,8 t/m ³ , 3.030 lb/yd ³	l, yd ³	1.450, 1,90	1.350, 1,77	1.325, 1,73	1.250, 1,64
Cucharón RB 2,0 t/m ³ , 3.370 lb/yd ³	l, yd ³	1.325, 1,73	1.250, 1,64	1.225, 1,60	1.150, 1,50

DIMENSIONES

• Aguilón

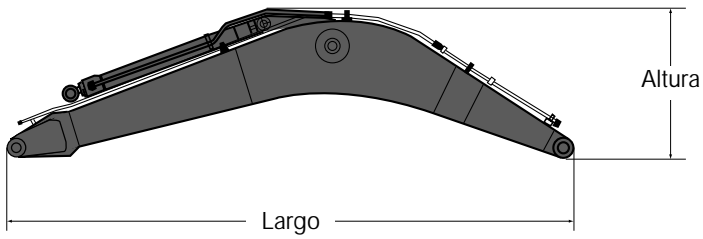

Descripción	6,0 m, 19' 8"	
	Estándar	Uso rudo
Largo	6.210 mm, 20' 4"	6.210 mm, 20' 4"
Altura	1.630 mm, 5' 4"	1.630 mm, 5' 4"
Ancho	730 mm, 2' 5"	730 mm, 2' 5"
Peso	2.040 kg, 4.500 lb	2.130 kg, 4.700 lb

* Incluye cilindro, clavija y tubería

• Brazo

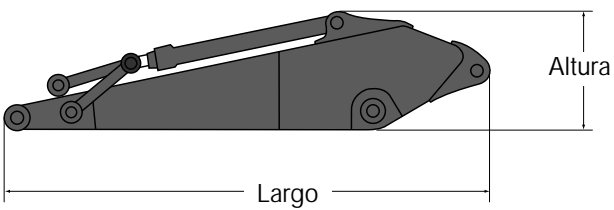

Descripción	2,5 m, 8' 2"	2,97 m, 9' 9"		3,6 m, 11' 10"
		Estándar	Uso rudo	
Largo	3.590 mm, 11' 9"	4.060 mm, 13' 4"	4.060 mm, 13' 4"	4.730 mm, 15' 6"
Altura	930 mm, 3' 1"	920 mm, 3' 0"	920 mm, 3' 0"	920 mm, 3' 0"
Ancho	480 mm, 1' 7"	480 mm, 1' 7"	480 mm, 1' 7"	480 mm, 1' 7"
Peso	1.185 kg, 2.610 lb	1.210 kg, 2.670 lb	1.290 kg, 2.840 lb	1.290 kg, 2.840 lb

* Incluye cilindro, tubería y varillaje

DIMENSIONES

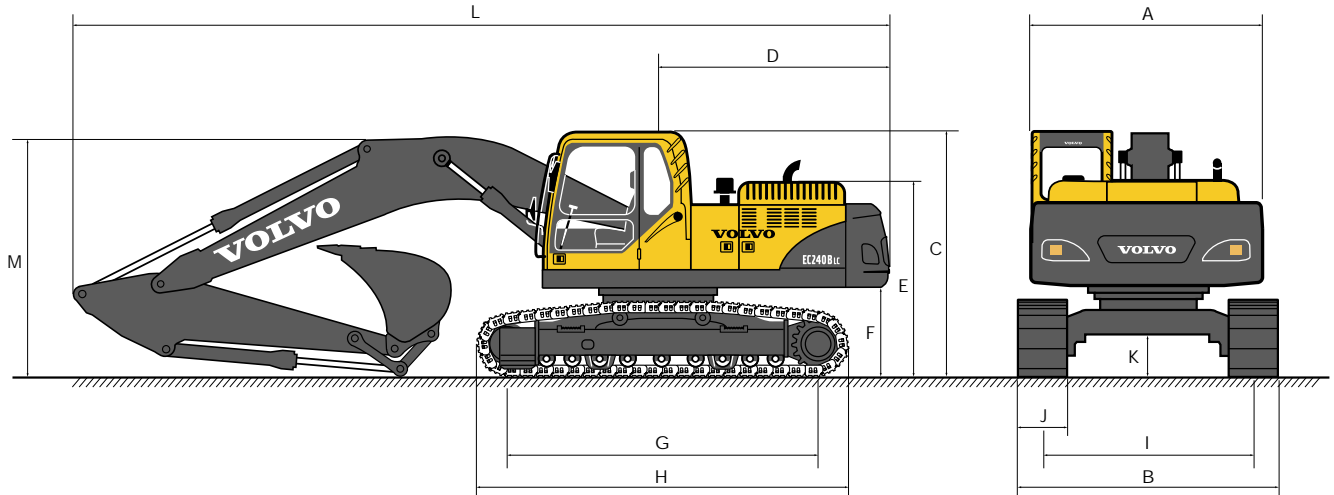

Aguilón	Unidad	Est. 6,0 m, 19' 8"		
Brazo		2,5 m, 8' 2"	Est. 2,97 m, 9' 9"	3,6 m, 11' 10"
A. Ancho total de la superestructura	mm, ft-in	2.840, 9' 4"	2.840, 9' 4"	2.840, 9' 4"
B. Ancho total	mm, ft-in	3.390, 11' 1"	3.390, 11' 1"	3.390, 11' 1"
C. Altura total de cabina	mm, ft-in	2.990, 9' 10"	2.990, 9' 10"	2.990, 9' 10"
D. Radio de giro de cola	mm, ft-in	2.940, 9' 8"	2.940, 9' 8"	2.940, 9' 8"
E. Altura total hasta la cubierta del motor	mm, ft-in	2.390, 7' 10"	2.390, 7' 10"	2.390, 7' 10"
F. Claro del contrapeso *	mm, ft-in	1.080, 3' 7"	1.080, 3' 7"	1.080, 3' 7"
G. Largo del tambor	mm, ft-in	3.850, 12' 8"	3.850, 12' 8"	3.850, 12' 8"
H. Largo de la oruga	mm, ft-in	4.650, 15' 3"	4.650, 15' 3"	4.650, 15' 3"
I. Ancho de la oruga	mm, ft-in	2.590, 8' 6"	2.590, 8' 6"	2.590, 8' 6"
J. Ancho de zapata	mm, in	800, 32"	800, 32"	800, 32"
K. Claro mínimo desde nivel de piso *	mm, ft-in	470, 1' 7"	470, 1' 7"	470, 1' 7"
L. Largo total	mm, ft-in	10.110, 33' 2"	10.020, 32' 10"	10.100, 33' 2"
M. Altura total del aguilón	mm, ft-in	3.220, 10' 7"	3.040, 10' 0"	3.220, 10' 7"

* Sin garra de la zapata

RANGOS DE OPERACIÓN Y FUERZAS DE EXCAVACIÓN

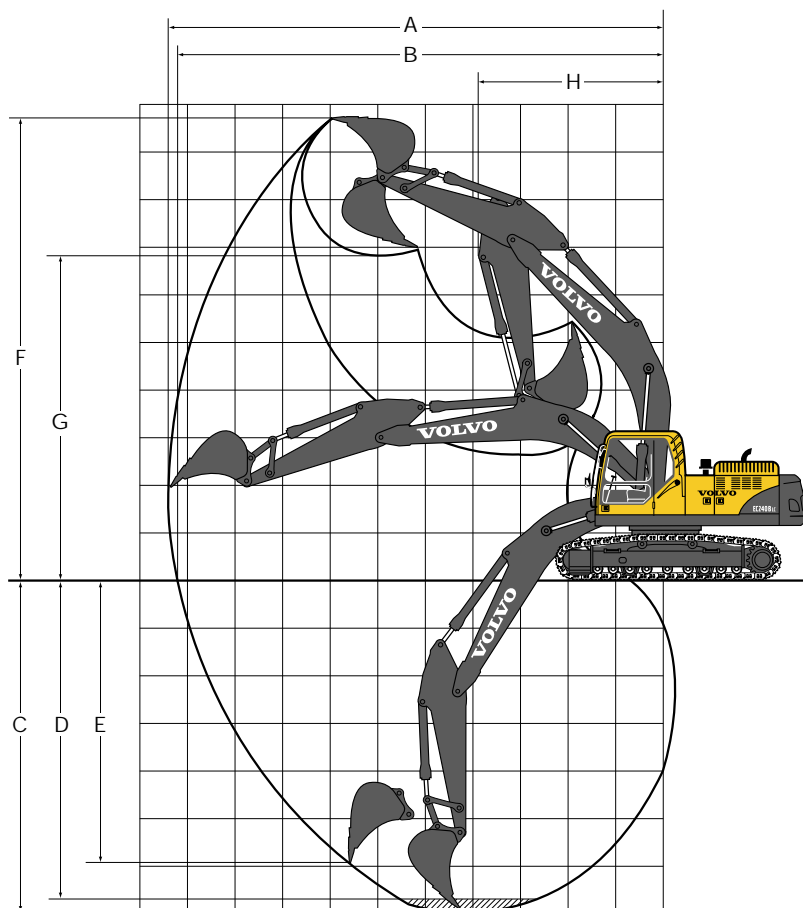

• Máquina con cucharón de perno

Aguilón	Unidad	Est. 6,0 m, 19' 8"		
		2,5 m, 8' 2"	Est. 2,97 m, 9' 9"	3,6 m, 11' 10"
Brazo				
A. Alcance máx. de excavación	mm, ft-in	9.880, 32' 5"	10.260, 33' 8"	10.730, 35' 2"
B. Alcance máx. de excavación a nivel de piso	mm, ft-in	9.690, 31' 9"	10.080, 33' 1"	10.560, 34' 8"
C. Profundidad máx. de excavación	mm, ft-in	6.500, 21' 4"	6.980, 22' 11"	7.600, 24' 11"
D. Profundidad máx. de excavación (a nivel de 8')	mm, ft-in	6.280, 20' 7"	6.740, 22' 1"	7.380, 24' 3"
E. Profundidad máx. de excavación en pared vertical	mm, ft-in	5.730, 18' 10"	5.970, 19' 7"	6.270, 20' 7"
F. Altura máx. de corte	mm, ft-in	9.620, 31' 7"	9.690, 31' 9"	9.660, 31' 8"
G. Altura máx. de volteo	mm, ft-in	6.700, 22' 0"	6.800, 22' 4"	6.820, 22' 5"
H. Radio mínimo de giro frontal	mm, ft-in	3.910, 12' 10"	3.890, 12' 9"	3.890, 12' 9"



• Fuerzas de excavación con cucharón de perno

Aguilón	Unidad	Est. 6,0 m, 19' 8"		
		2,5 m, 8' 2"	Est. 2,97 m, 9' 9"	3,6 m, 11' 10"
Brazo				
Radio de punta de cucharón	mm, ft-in	1.540, 61"	1.540, 61"	1.540, 61"
Fuerza de perforación – Cucharón (Normal / Refuerzo de potencia)	SAE kN lb	143,2 / 156,9 32.190 / 35.280	143,2 / 156,9 32.190 / 35.280	143,2 / 156,9 32.190 / 35.280
Fuerza de desgarre – Brazo (Normal / Refuerzo de potencia)	SAE kN lb	125,2 / 137,0 28.160 / 30.800	108,8 / 118,7 24.480 / 26.680	97,1 / 105,9 21.830 / 23.810
Ángulo de rotación, cucharón	grados	177°	177°	177°

CAPACIDAD DE LEVANTAMIENTO (En la punta del brazo sin cucharón)

Nota: Para determinar la capacidad de levantamiento incluyendo el cucharón, simplemente hay que restarle el peso real del cucharón de perno o del cucharón de acople rápido a los siguientes valores.

EC240B LC (Zapata estándar 800 mm, 32", contrapeso 4.600 kg, 10.140 lb)

 A lo ancho del carro inferior  A lo largo del carro inferior	Gancho de levantamiento con relación al nivel de piso	4,5 m, 15'		6,0 m, 20'		7,5 m, 25'		9,0 m, 30'		Alcance máx.		
		t	lb	t	lb	t	lb	t	lb	t	lb	Máx. m / ft



Aguilón estándar 6,0 m 19' 8" + Brazo 2,5 m 8' 2"	7,5 25'																	*6,5	*14.370	6,5	*14.370	6,1 / 19,7	
	6,0 20'					*6,5	*14.170	*6,5	*14.170										*6,5	*14.330	4,9	10.970	7,2 / 23,5
	4,5 15'	*8,7	*18.800	*8,7	*18.800	*7,3	*15.790	6,5	13.910	*6,7	*14.630	4,6	9.810						6,3	13.890	4,2	9.260	7,9 / 25,8
	3,0 10'	*11,3	*24.270	9,3	20.130	*8,4	*18.220	6,1	13.260	6,7	14.420	4,4	9.540						5,8	12.710	3,8	8.430	8,3 / 27,1
	1,5 5'	*13,3	*28.640	8,8	18.960	9,2	19.730	5,9	12.670	6,5	14.100	4,3	9.260						5,6	12.350	3,7	8.140	8,3 / 27,3
	0 0'	*14,0	*30.360	8,6	18.480	9,0	19.300	5,7	12.290	6,4	13.890	4,2	9.060						5,8	12.690	3,8	8.320	8,1 / 26,6
	-1,5 -5'	*13,8	*30.010	8,6	18.430	8,9	19.170	5,6	12.170										6,3	13.950	4,1	9.090	7,6 / 24,9
	-3,0 -10'	*12,8	*27.720	8,7	18.680	9,0	19.360	5,7	12.340										7,6	16.970	4,9	10.960	6,7 / 21,8
-4,5 -15'	*10,3	*21.970	9,0	19.340														*8,6	*18.940	7,2	16.250	5,3 / 16,9	
Aguilón estándar 6,0 m 19' 8" + Brazo estándar 2,97 m 9' 9"	7,5 25'																		*5,5	*12.240	*5,5	*12.240	6,6 / 21,4
	6,0 20'					*5,9	*12.920	*5,9	*12.920										*5,3	*11.660	4,5	10.060	7,7 / 25,0
	4,5 15'	*7,9	*16.950	*7,9	*16.950	*6,7	*14.650	6,5	14.080	*6,2	*13.650	4,6	9.910						*5,3	*11.680	3,9	8.610	8,3 / 27,2
	3,0 10'	*10,4	*22.430	9,5	20.500	*7,9	*17.200	6,2	13.390	6,7	14.480	4,5	9.590						5,4	11.880	3,6	7.870	8,6 / 28,3
	1,5 5'	*12,7	*27.310	8,9	19.140	*9,1	*19.760	5,9	12.720	6,6	14.110	4,3	9.260						5,2	11.540	3,4	7.600	8,7 / 28,5
	0 0'	*13,8	*29.850	8,6	18.460	9,0	19.290	5,7	12.270	6,4	13.840	4,2	9.000						5,4	11.810	3,5	7.730	8,5 / 27,9
	-1,5 -5'	*13,9	*30.200	8,5	18.280	8,9	19.070	5,6	12.070	6,4	13.730	4,1	8.910						5,8	12.820	3,8	8.350	8,0 / 26,2
	-3,0 -10'	*13,2	*28.620	8,6	18.430	8,9	19.150	5,6	12.140										6,8	15.190	4,4	9.830	7,2 / 23,4
-4,5 -15'	*11,3	*24.270	8,8	18.950														*8,4	*18.600	6,0	13.600	5,8 / 18,8	
Aguilón estándar 6,0 m 19' 8" + Brazo 3,6 m 11' 10"	7,5 25'																		*4,6	*10.180	*4,6	*10.180	7,2 / 23,4
	6,0 20'									*5,3	*11.680	4,8	10.320						*4,5	*9.840	4,1	9.160	8,2 / 26,7
	4,5 15'					*6,0	*13.100	*6,0	*13.100	*5,7	*12.440	4,7	10.080						*4,5	*9.920	3,6	7.940	8,8 / 28,8
	3,0 10'	*9,2	*19.870	*9,2	*19.870	*7,3	*15.760	6,3	13.620	*6,3	*13.800	4,5	9.710						*4,7	*10.370	3,3	7.290	9,1 / 29,9
	1,5 5'	*11,7	*25.290	9,0	19.460	*8,6	*18.560	6,0	12.850	6,6	14.180	4,3	9.310	5,0	10.750	3,3	7.080	4,8	10.690	3,2	7.030	9,2 / 30,1	
	0 0'	*13,3	*28.770	8,6	18.490	9,0	19.320	5,7	12.280	6,4	13.830	4,2	8.980						4,9	10.870	3,2	7.100	9,0 / 29,4
	-1,5 -5'	*13,9	*30.050	8,4	18.100	8,8	18.970	5,6	11.970	6,3	13.630	4,1	8.800						5,3	11.650	3,4	7.570	8,5 / 27,9
	-3,0 -10'	*13,6	*29.380	8,4	18.120	8,8	18.920	5,5	11.930	6,3	13.660	4,1	8.820						6,1	13.430	3,9	8.690	7,7 / 25,3
-4,5 -15'	*12,3	*26.400	8,6	18.490	8,9	19.230	5,6	12.200										7,9	17.680	5,0	11.310	6,5 / 21,1	

- Notas:
1. Máquina en modalidad "Fine Mode-F" (Refuerzo de Potencia), para capacidades de levantamiento.
 2. Las cargas arriba mencionadas cumplen con los Estándares de Capacidad de Levantamiento de Excavadoras Hidráulicas SAE e ISO.
 3. Las cargas estimadas no exceden el 87% de la capacidad hidráulica de levantamiento ni el 75% de la carga de flotación.
 4. Las cargas estimadas marcadas con un asterisco (*) están limitadas más por la capacidad hidráulica que por la carga de flotación.
 5. Contiene tablas de medidas con sistema métrico y estadounidense.

CAPACIDAD DE LEVANTAMIENTO (En la punta del brazo sin cucharón)

Nota: Para determinar la capacidad de levantamiento incluyendo el cucharón, simplemente hay que restarle el peso real del cucharón de perno o del cucharón de acople rápido a los siguientes valores.

EC240B LC (Zapata estándar 800 mm, 32", contrapeso 5.300 kg, 11.690 lb)

 A lo ancho del carro inferior  A lo largo del carro inferior	Gancho de levantamiento con relación al nivel de piso	4,5 m, 15'		6,0 m, 20'		7,5 m, 25'		9,0 m, 30'		Alcance máx.			
		t	lb	t	lb	t	lb	t	lb	t	lb	t	lb

Aguilón estándar 6,0 m 19' 8" + Brazo 2,5 m 8' 2"	7,5 25'																	*6,5	*14.370	*6,5	*14.370	6,1 / 19,7		
	6,0 20'					*6,5	*14.170	*6,5	*14.170										*6,5	*14.330	5,3	11.760	7,2 / 23,5	
	4,5 15'	*8,7	*18.800	*8,7	*18.800	*7,3	*15.790	6,9	14.890	*6,7	*14.630	4,9	10.550						*6,6	*14.620	4,5	9.960	7,9 / 25,8	
	3,0 10'	*11,3	*24.270	10,0	21.570	*8,4	*18.220	6,6	14.230	7,1	15.330	4,8	10.280						6,1	13.540	4,1	9.090	8,3 / 27,1	
	1,5 5'	*13,3	*28.640	9,5	20.400	*9,5	*20.550	6,3	13.640	7,0	15.020	4,6	9.990						6,0	13.160	4,0	8.800	8,3 / 27,3	
	0 0'	*14,0	*30.360	9,3	19.920	9,6	20.550	6,2	13.260	6,9	14.800	4,5	9.790						6,1	13.530	4,1	9.000	8,1 / 26,6	
	-1,5 -5'	*13,8	*30.010	9,2	19.870	9,5	20.420	6,1	13.150										6,7	14.870	4,5	9.830	7,6 / 24,9	
	-3,0 -10'	*12,8	*27.720	9,3	20.120	9,6	20.600	6,2	13.310										8,1	18.070	5,3	11.830	6,7 / 21,8	
	-4,5 -15'	*10,3	*21.970	9,6	20.780															*8,6	*18.940	7,7	17.460	5,3 / 16,9
Aguilón estándar 6,0 m 19' 8" + Brazo estándar 2,97 m 9' 9"	7,5 25'																		*5,5	*12.240	*5,5	*12.240	6,6 / 21,4	
	6,0 20'					*5,9	*12.920	*5,9	*12.920											*5,3	*11.660	4,8	10.800	7,7 / 25,0
	4,5 15'	*7,9	*16.950	*7,9	*16.950	*6,7	*14.650	*6,7	*14.650	*6,2	*13.650	4,9	10.640						*5,3	*11.680	4,2	9.270	8,3 / 27,2	
	3,0 10'	*10,4	*22.430	10,2	21.930	*7,9	*17.200	6,7	14.360	*6,8	*14.840	4,8	10.330						*5,5	*12.150	3,9	8.510	8,6 / 28,3	
	1,5 5'	*12,7	*27.310	9,5	20.580	*9,1	*19.760	6,3	13.690	7,0	15.030	4,6	9.990						5,6	12.310	3,7	8.220	8,7 / 28,5	
	0 0'	*13,8	*29.850	9,2	19.890	9,5	20.540	6,1	13.240	6,8	14.750	4,5	9.740						5,7	12.600	3,8	8.370	8,5 / 27,9	
	-1,5 -5'	*13,9	*30.200	9,2	19.710	9,4	20.320	6,0	13.040	6,8	14.650	4,5	9.640						6,2	13.680	4,1	9.040	8,0 / 26,2	
	-3,0 -10'	*13,2	*28.620	9,2	19.870	9,5	20.390	6,1	13.110										7,3	16.190	4,8	10.620	7,2 / 23,4	
	-4,5 -15'	*11,3	*24.270	9,5	20.380															8,4	*18.600	6,5	14.650	5,8 / 18,8
Aguilón estándar 6,0 m 19' 8" + Brazo 3,6 m 11' 10"	7,5 25'																		*4,6	*10.180	*4,6	*10.180	7,2 / 23,4	
	6,0 20'									*5,3	*11.680	5,1	11.050							*4,5	*9.840	4,4	9.840	8,2 / 26,7
	4,5 15'					*6,0	*13.100	*6,0	*13.100	*5,7	*12.440	5,0	10.810							*4,5	*9.920	3,9	8.560	8,8 / 28,8
	3,0 10'	*9,2	*19.870	*9,2	*19.870	*7,3	*15.760	6,8	14.590	*6,3	*13.800	4,8	10.440							*4,7	*10.370	3,6	7.890	9,1 / 29,9
	1,5 5'	*11,7	*25.290	9,7	20.900	*8,6	*18.560	6,4	13.830	7,0	15.100	4,7	10.040	5,3	11.480	3,6	7.670		*5,1	*11.210	3,5	7.620	9,2 / 30,1	
	0 0'	*13,3	*28.770	9,3	19.920	9,6	20.570	6,1	13.250	6,8	14.740	4,5	9.720						5,3	11.600	3,5	7.710	9,0 / 29,4	
	-1,5 -5'	*13,9	*30.050	9,1	19.540	9,4	20.220	6,0	12.940	6,8	14.540	4,4	9.530						5,6	12.440	3,7	8.220	8,5 / 27,9	
	-3,0 -10'	*13,6	*29.380	9,1	19.550	9,4	20.170	6,0	12.900	6,8	14.570	4,4	9.560						6,5	14.330	4,2	9.410	7,7 / 25,3	
	-4,5 -15'	*12,3	*26.400	9,2	19.920	*9,1	*19.400	6,1	13.170											*8,1	*17.970	5,4	12.210	6,5 / 21,1

- Notas:
- Máquina en modalidad "Fine Mode-F" (Refuerzo de Potencia), para capacidades de levantamiento.
 - Las cargas arriba mencionadas cumplen con los Estándares de Capacidad de Levantamiento de Excavadoras Hidráulicas SAE e ISO.
 - Las cargas estimadas no exceden el 87% de la capacidad hidráulica de levantamiento ni el 75% de la carga de flotación.
 - Las cargas estimadas marcadas con un asterisco (*) están limitadas más por la capacidad hidráulica que por la carga de flotación.
 - Contiene tablas de medidas con sistema métrico y estadounidense.

EQUIPO ESTÁNDAR

<p>Motor Motor diesel de 4 tiempos, turboalimentado, con enfriador de agua, inyección directa y enfriador de aire que cumple con los estándares de emisión de contaminantes de la EPA (Environment Protection Agency) Tier 2. Filtro de aire de 3 pasos con indicador, incluye un prefiltro Calentador del aire de entrada Interruptor eléctrico del motor Filtro del combustible y separador de agua Filtro del líquido refrigerante Alternador, 55 A</p> <p>Sistema Contronics de control eléctrico/electrónico – Sistema avanzado de control – Sistema de autodiagnóstico Indicador del estado de la máquina Sensor de la velocidad del motor Sistema automático de marcha en vacío Refuerzo de potencia de un solo toque Bloqueo de alto/marcha Alarma de desplazamiento Monitor ajustable Interruptor maestro</p>	<p>Circuito de prevención de reencendido del motor Faros halógenos de alta capacidad: – 2 Montados en el bastidor – 2 Montados en la aguilón Acumuladores, 2 de 12V / 200 Ah Motor de marcha, 24 V / 4,8 kW</p> <p>Sistema hidráulico Sistema hidráulico automático: – Sistema totalizador – Prioridad de aguilón – Prioridad de brazo – Prioridad de giro Tubería hidráulica – Martillo y Cizalla: 1 bomba de flujo – Tubería de acoplamiento rápido Válvulas de regeneración de aguilón y brazo Válvulas de giro antirebote Válvulas de retención de aguilón y brazo Control de flujo de la bomba para el martillo y cizalla Sistema de filtro de distintas etapas Amortiguamiento con cilindro Sellos de contaminación de cilindro Válvula hidráulica auxiliar Circuito lineal de desplazamiento Motores automáticos de desplazamiento de dos velocidades Aceite hidráulico, ISO VG 46</p>	<p>Superestructura Acceso con pasamanos Contrapeso para altura total 5.300 kg, 11.690 lb Área de almacenamiento de herramientas Placas metálicas perforadas antiderrapantes Cubierta inferior (para uso rudo 4,5 mm, 0,18")</p> <p>Cabina e interiores Asiento tapizado con tela, con calefacción y suspensión neumática Monomandos "Joystick" de operación tipo piloto, con 3 botones cada uno Calefacción y Aire Acondicionado automáticos Cabina con soportes hidráulicos de amortiguación Asiento ajustable del operador y consola de control "joystick" Antena flexible Bloqueo hidráulico de seguridad Cabina, con eliminación de ruidos de todo tiempo, incluye: – Cenicero – Portataza – Encendedor – Vidrios tintados – Cerradura en las puertas – Tapete en el piso</p>	<p>– Claxon – Amplia área de almacenaje – Parabrisas levadizo – Parabrisas inferior desmontable – Cinturón de seguridad – Vidrio de seguridad – Visera/persiana en la parte anterior, posterior y en el toldo – Protección contra lluvia al frente – Limpiaparabrisas con modalidad intermitente – Radio con tocacintas Preparación para ensamblaje del paquete antivandalismo Llave maestra de marcha</p> <p>Carro inferior Ajustadores hidráulicos de la oruga Cadena de oruga engrasada y sellada Guardas de oruga Cubierta inferior (4,5 mm, 0,18")</p> <p>Zapatas Zapatas de 800 mm, 32" con triple garra</p> <p>Equipo de excavación Aguilón: 6,0 m, 19' 8" Brazo: 2,97 m, 9' 9"</p>
--	--	---	---

EQUIPOS OPCIONALES (Estándar en ciertos mercados)

<p>Motor Alternador, 80 A Calentador de bloque: 120 V Calentador diesel del refrigerante Paquete de enfriamiento para climas extremos Bomba de llenado de combustible: 50 l/min, 13,2 gpm con apagado automático</p> <p>Sistema eléctrico Faros adicionales: – 3 montados en la cabina, (2 al frente, 1 atrás) – 1 contrapeso montado Aparato de advertencia de sobrepeso Faro de advertencia de rotación</p>	<p>Sistema hidráulico Válvula de ruptura de manguera: aguilón, brazo Tubería hidráulica – Martillo y cizalla: Flujo de 2 bombas Filtro adicional de retorno Tubería extra para talud y rotor – Talud y rotor – Almeja – Línea de fuga de aceite (drenaje) Acoplador hidráulico rápido Volvo, tamaño S2 Aceite hidráulico, ISO VG 32 Aceite hidráulico, ISO VG 68 Aceite hidráulico, biodegradable 32 Aceite hidráulico, biodegradable 46</p> <p>Superestructura Contrapeso de altura total 4.600 kg, 10.140 lb</p>	<p>Cabina e interiores Asiento tapizado con tela Monomando "Joystick" con palancas semi-largas Monomando "Joystick" de control, con 5 interruptores cada uno Aire Acondicionado, manual Guarda contra objetos que caen (FOG) Cabina con estructuras montadas de protección contra objetos que caen (FOPS) Protección contra el sol, toldo (acero) Protección contra lluvia, frente Malla de seguridad para parabrisas Limpiaparabrisas inferior Paquete antivandalismo</p>	<p>Carro inferior Guardas completas de oruga Cubierta inferior (de uso rudo 10 mm, 0,39")</p> <p>Zapatas Zapatas de 600 mm, 24"/ 700 mm, 28"/ 900 mm, 36" con triple garra Zapatas de 700 mm, 28" con doble garra</p> <p>Equipo de excavación Aguilón: de uso rudo 6,0 m, 19' 8" Brazo: 2,5 m, 8' 2" 3,6 m, 11' 10" 2,97 m, 9' 9" de uso rudo</p> <p>Servicio Lámpara de mano Refacciones Paquete completo de herramientas</p>
--	---	---	---

No todos los productos están disponibles en todos los mercados. Bajo nuestra política de mejoras continuas, nos reservamos el derecho de cambiar las especificaciones y los diseños sin previo aviso. Los dibujos no ilustran necesariamente la versión estándar de la máquina.

VOLVO

**Volvo Construction Equipment
North America Inc.**

One Volvo Drive, Asheville, N.C. 28803-3447
www.VolvoCE.com

Ref. No. 33 1 435 1642
Printed in USA 2002.06-1