

PELLE HYDRAULIQUE VOLVO

EC240

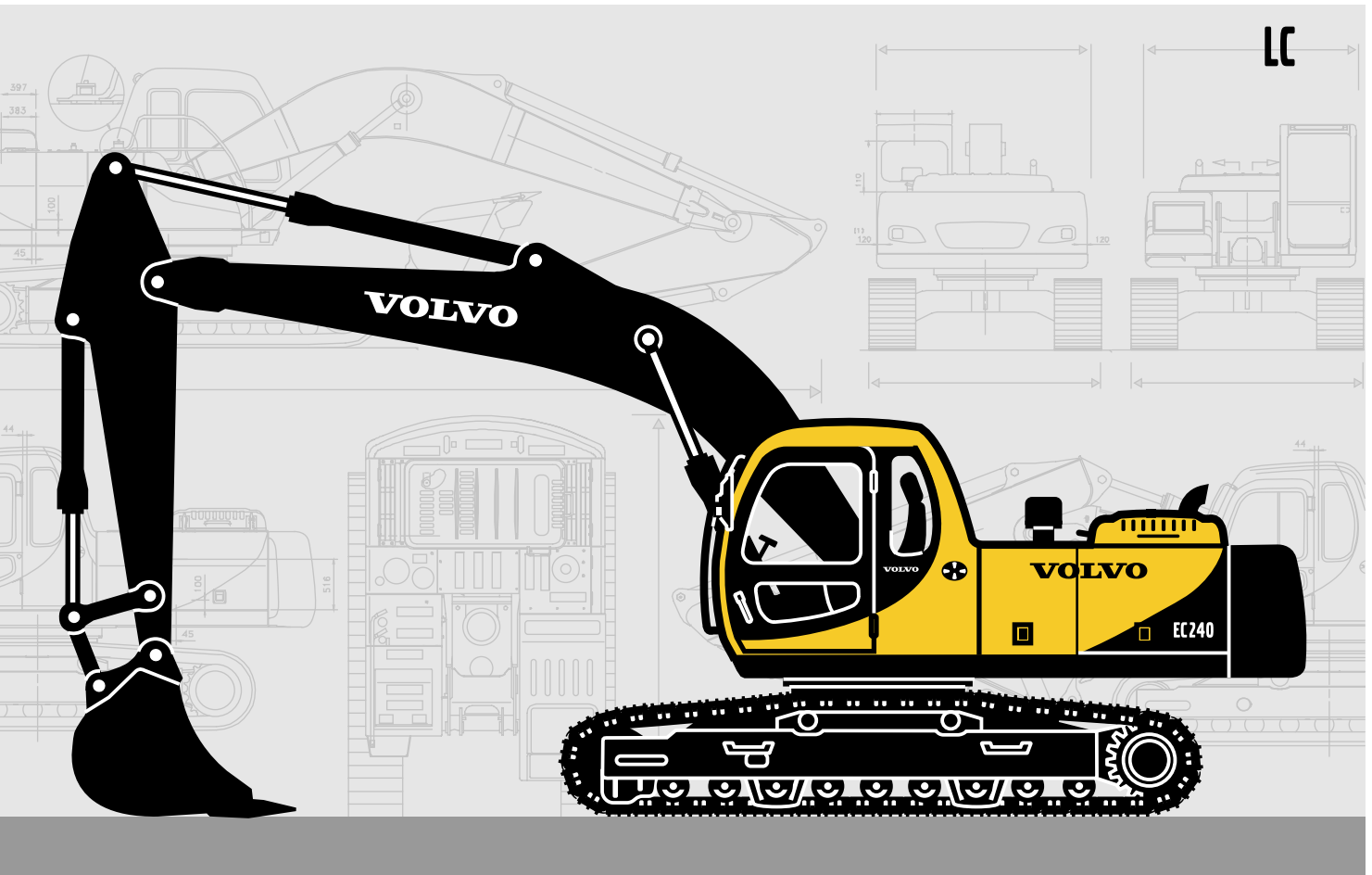

- **Puissance moteur brute:**
134 kW 182 ch
- **Poids en ordre de marche:**
23,5 ~ 24,3 t
51,820 ~ 53,660 lb
- **Godets (SAE):**
1 050 ~ 1 876 l
1.37 ~ 2.045 yd³
- Turbodiesel Cummins à injection directe
- Système intégré de sélection du mode de travail et de commande électronique (ACS)
- Equipement excavateur robuste réalisé par soudage robotisé
- 2 pompes à pistons axiaux à débit variable. Les mouvements de l'équipement excavateur, indépendants ou simultanés, sont contrôlés par le système automatique de détection du besoin de puissance.
- Cabine
 - Poste de travail ergonomique
 - Faible niveau de bruit
 - Air filtré
 - Amortisseurs hydrauliques
- Forces de levage, de cavage et de pénétration calculées pour des conditions de creusement difficiles
- Châssis porteur long pour une bonne stabilité.
- Prédilection hydraulique double effet (marteau et pince de démolition) et attache rapide Volvo en équipement standard
- Préparée pour un certain nombre d'équipements optionnels

VOLVO



MOTEUR

Le moteur est un turbodiesel 4 temps à injection directe, refroidi par eau et avec refroidisseur d'air d'admission, spécialement développé pour équiper des pelles hydrauliques.

La machine peut travailler sur n'importe quel type de chantier, où elle contribue à réduire la consommation de carburant, le niveau de bruit et l'usure, tout en permettant une plus longue durée de vie.

Filtration de l'air: 3 étages de filtration, avec pré-épurateur

Remise au ralenti automatique: Le régime du moteur revient automatiquement au ralenti dès que le conducteur cesse d'actionner leviers et pédales.

Moteur faible taux d'émission

Marque	CUMMINS	
Modèle	C8.3-C	
Puissance à	33 r/s	2,000 rpm
Nette (ISO 9249/DIN 6271)	125 kW	170 ch
Brute (SAE J1349)	134 kW	182 ch
Couple maxi	750 N·m at 1 500 rpm	553 lb-ft at 1,500 rpm
Nombre de cylindres	6	
Cylindrée	8,3 l	505 cu.in
Alésage	114 mm	4.49"
Course	135 mm	5.32"



EQUIPEMENT ÉLECTRIQUE

Équipement électrique efficacement protégé, hautement performant. Les broches à double verrouillage sont étanches à l'eau pour garantir des connexions fiables et empêcher toute corrosion.

Les relais et les électrovalves sont protégés des dommages et des risques de contact accidentel.

Un interrupteur général fait partie de l'équipement standard.

Système ACS, avec sélection du mode de travail et fonction d'autodiagnostic, en standard.

Tension	24 V
Batteries	2 × 12 V
Capacité batteries	200 Ah
Alternateur	24 V / 50 A



SYSTÈME DE ROTATION

La rotation de la tourelle est commandée par un moteur à pistons axiaux et un réducteur planétaire.

Le mécanisme de rotation est muni en standard d'un dispositif de freinage automatique et d'une valve antirebond.

Vitesse de rotation maxi	11,9 tr/min
--------------------------------	-------------



CONTENANCES

Réservoir de carburant	350 l	92 gal
Système hydraulique, total	320 l	85 gal
Réservoir hydraulique	190 l	50 gal
Huile moteur	25,5 l	7 gal
Liquide de refroidissement moteur	26,5 l	7 gal
Réducteur de rotation	612 l	3 gal
Réducteur de translation	2 × 5,2 l	2 × 1.4 gal



CHÂSSIS PORTEUR

Le châssis-porteur a une structure en X.

Des trains de chaînes avec articulations sous carters remplis de graisse font partie de l'équipement standard.

Nombre de maillons	2 × 51	
Pas des maillons	190 mm	7.5"
Largeur des patins, patins à trois arêtes	600 mm, 24"/700 mm, 28"/800 mm, 32"(Std.)/900 mm, 36"	
Largeur des patins, patins en caoutchouc	600 mm	24"
Largeur des patins, patins spéciaux pour sol marécageux	910 mm	36"
Nombre de galets inférieurs	2 × 9	
Nombre de galets supérieurs	2 × 2	



LIGNE MOTRICE

Chacune des deux chenilles est entraînée par un moteur de translation automatique à deux vitesses.

Les freins de chenilles sont du type multidisques à serrage par ressort et desserrage hydraulique.

Les moteurs, les freins et les réducteurs sont efficacement protégés à l'intérieur des longerons de chenilles.

Force de traction maxi	209 kN	46,960 lb
Vitesse de translation maxi (1ère/2ème)	3,2 / 5,5 km/h	2.0 / 3.4 mph
Rampe	35°	70 %



SYSTÈME HYDRAULIQUE

Le système hydraulique à détection automatique du besoin de puissance est conçu pour une productivité et une capacité de creusement élevées, une grande précision et une bonne économie de carburant.

Pour un fonctionnement optimal, la pelle est dotée d'un certain nombre de fonctions: cumul du débit des pompes, flèche prioritaire, balancier prioritaire, rotation prioritaire et recirculation de l'huile sur la flèche et le balancier.

Le système inclut les principales fonctions suivantes;

Système de cumul: Permet la pleine utilisation du débit des pompes.

Commande prioritaire de flèche: Accorde la priorité à la flèche pour accélérer le levage en chargement et creusement profond.

Commande prioritaire de balancier: Permet d'accélérer les cycles en nivellement et d'augmenter le taux de remplissage du godet en creusement.

Rotation prioritaire: La priorité est donnée à la rotation pour permettre un gain de rapidité lors d'opérations simultanées.

Système de recirculation: Améliore la durée de vie des vérins en éliminant le phénomène de cavitation et en donnant la priorité à certains mouvements en cas de simultanéité.

Suppression (Power Boost): Les forces de cavage, de pénétration et de levage augmentent.

Valves de maintien: Valves de maintien de la flèche et du balancier en standard.

Pompes

Pompe principale:

Type 2 × pompes à pistons axiaux à débit variable
Débit maxi 2 × 230 l/min 2 × 61 gpm

Pompe auxiliaire:

Type Pompe à engrenages
Débit maxi 20 l/min 5.3 gpm

Moteurs hydrauliques

Translation Moteur à pistons axiaux à cylindrée variable
Rotation Moteur à pistons axiaux à cylindrée fixe avec frein mécanique

Réglage des valves de délestage

Équipement excavateur ... 31,4/34,3 MPa 4,550/4,980 psi
Translation 34,3 MPa 4,980 psi
Rotation 26,5 MPa 3,840 psi
Circuit auxiliaire 3,9 MPa 570 psi

Vérins hydrauliques

Flèche 2
alésage × course ... Ø 135 mm × 1 345 mm
 Ø 5.3" × 53.0"

Balancier 1
alésage × course ... Ø 140 mm × 1 665 mm
 Ø 5.5" × 65.6"

Godet 1
alésage × course ... Ø 130 mm × 1 120 mm
 Ø 5.1" × 44.1"

Godet, balancier ultracourt ... 1
alésage × course ... Ø 135 mm × 1 065 mm
 Ø 5.3" × 41.9"



CABINE

Cabine facilement accessible, avec porte de grande largeur et revêtement intérieur absorbant le bruit.

La cabine est montée sur des amortisseurs hydrauliques pour réduire les secousses et les vibrations, et offre une excellente visibilité panoramique.

La moitié supérieure du pare-brise peut s'escamoter sous le pavillon et la moitié inférieure est amovible.

Système intégré de chauffage et de climatisation:

L'air pressurisé et filtré alimentant la cabine est fourni par un ventilateur à 4 vitesses.

Cet air est réparti dans la cabine par l'intermédiaire de 8 bouches.

Siège conducteur ergonomique: Le siège et les consoles supportant les commandes se règlent indépendamment pour répondre exactement aux désirs de chaque conducteur.

Le siège offre huit possibilités de réglage et est équipé d'une ceinture de sécurité adaptable individuellement.

Niveau de bruit: Corforme à la Directive 86/662/EEC.

Extérieur (ISO 6395)	
puissance sonore moyenne (L _{WA})	104 dB(A)
Dans la cabine (ISO 6396)	
porte fermée	
pression sonore moyenne (L _{PA})	74 dB(A)



POIDS ET PRESSIONS AU SOL

● Châssis porteur avec Std. flèche de 6,0 m, 19' 8" Std. balancier de 2,97 m, 9' 9" godet de 920 kg, 2,030 lb et contrepoids de 4 350 kg, 9,590 lb.

Désignation	Largeur des patins	Poids en ordre de marche	Pression au sol	Largeur totale
Patins à trois arêtes	600 mm 24"	23 500 kg 51,810 lb	46,1 kPa 6.7 psi	3 190 mm 10' 6"
	700 mm 28"	23 780 kg 52,430 lb	40,2 kPa 5.8 psi	3 290 mm 10' 10"
	Std. 800 mm Std. 32"	24 060 kg 53,040 lb	35,3 kPa 5.1 psi	3 390 mm 11' 2"
	910 mm 36"	24 340 kg 53,660 lb	32,4 kPa 4.7 psi	3 490 mm 11' 5"
Patins en caoutchouc	600 mm 24"	24 280 kg 53,530 lb	47,1 kPa 6.8 psi	3 190 mm 10' 6"
Patins spéciaux pour sol marécageux	910 mm 36"	24 420 kg 53,840 lb	31,4 kPa 4.6 psi	3 500 mm 11' 6"

COMBINAISONS DE GODET ET DE BALANCIER

Note: 1. Les capacités des godets sont exprimées selon la norme SAE-J296-avec dôme 1:1
2. Les capacités maximales admissibles sont données à titre indicatif.

● Taille maximum autorisée godet standard

Contrepoids: 4 350 kg, **9,590 lb**

Désignation	unité	Balancier 2,0m, 6' 7"	Balancier 2,5m, 8' 2"	Std. Balancier 2,97m, 9' 9"	Balancier 3,6m, 11' 10"
Godet GP 1,5 t/m ³ , 2,530 lb/yd³	l, yd ³	1 875, 2.45	1 775, 2.32	1 650, 2.16	1 525, 1.99
Godet GP 1,8 t/m ³ , 3,030 lb/yd³	l, yd ³	1 650, 2.16	1 550, 2.03	1 425, 1.86	1 325, 1.73
Godet RB 1,8 t/m ³ , 3,030 lb/yd³	l, yd ³	1 525, 1.99	1 425, 1.86	1 325, 1.73	1 225, 1.60
Godet RB 2,0 t/m ³ , 3,370 lb/yd³	l, yd ³	1 400, 1.83	1 325, 1.73	1 225, 1.60	1 125, 1.47

● Taille maximum autorisée godet attache rapide

Contrepoids: 4 350 kg, **9,590 lb**

Désignation	unité	Balancier 2,0m, 6' 7"	Balancier 2,5m, 8' 2"	Std. Balancier 2,97m, 9' 9"	Balancier 3,6m, 11' 10"
Godet GP 1,5 t/m ³ , 2,530 lb/yd³	l, yd ³	1 775, 2.32	1 675, 2.19	1 525, 1.99	1 425, 1.86
Godet GP 1,8 t/m ³ , 3,030 lb/yd³	l, yd ³	1 550, 2.03	1 450, 1.90	1 350, 1.77	1 225, 1.60
Godet RB 1,8 t/m ³ , 3,030 lb/yd³	l, yd ³	1 425, 1.86	1 350, 1.77	1 250, 1.64	1 150, 1.50
Godet RB 2,0 t/m ³ , 3,370 lb/yd³	l, yd ³	1 325, 1.73	1 250, 1.64	1 150, 1.50	1 050, 1.37

DIMENSIONS

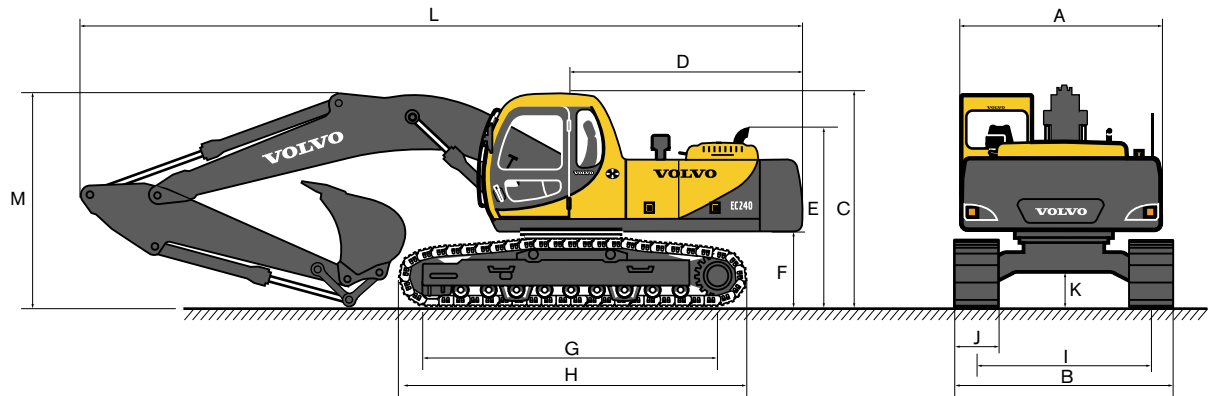

Flèche Balancier	unité	Std. 6,0 m, 19' 8"			
		2,0 m, 6' 7"	2,5 m, 8' 2"	Std. 2,97 m, 9' 9"	3,6 m, 11' 10"
A. Largeur totale de la tourelle	mm, ft-in	2 840, 9' 4"	2 840, 9' 4"	2 840, 9' 4"	2 840, 9' 4"
B. Largeur hors tout	mm, ft-in	3 390, 11' 1"	3 390, 11' 1"	3 390, 11' 1"	3 390, 11' 1"
C. Hauteur totale de la cabine	mm, ft-in	2 990, 9' 10"	2 990, 9' 10"	2 990, 9' 10"	2 990, 9' 10"
D. Rayon de pivotement arrière	mm, ft-in	3 000, 9' 10"	3 000, 9' 10"	3 000, 9' 10"	3 000, 9' 10"
E. Hauteur totale du capot moteur	mm, ft-in	2 600, 8' 6"	2 600, 8' 6"	2 600, 8' 6"	2 600, 8' 6"
F. Garde au sol du contrepoids *	mm, ft-in	1 080, 3' 7"	1 080, 3' 7"	1 080, 3' 7"	1 080, 3' 7"
G. Empattement	mm, ft-in	3 850, 12' 8"	3 850, 12' 8"	3 850, 12' 8"	3 850, 12' 8"
H. Longueur du train de chaîne	mm, ft-in	4 650, 15' 3"	4 650, 15' 3"	4 650, 15' 3"	4 650, 15' 3"
I. Voie	mm, ft-in	2 590, 8' 6"	2 590, 8' 6"	2 590, 8' 6"	2 590, 8' 6"
J. Largeur de patin	mm, in	800, 32"	800, 32"	800, 32"	800, 32"
K. Garde au sol mini *	mm, ft-in	480, 1' 7"	460, 1' 7"	460, 1' 7"	460, 1' 7"
L. Longueur hors tout	mm, ft-in	10 295, 33' 9"	10 250, 33' 8"	10 170, 33' 4"	10 245, 33' 7"
M. Hauteur totale de flèche	mm, ft-in	3 350, 11' 0"	3 220, 10' 7"	3 040, 10' 0"	3 230, 10' 7"

* Sans la hauteur des arêtes

DIMENSIONS

● Flèche

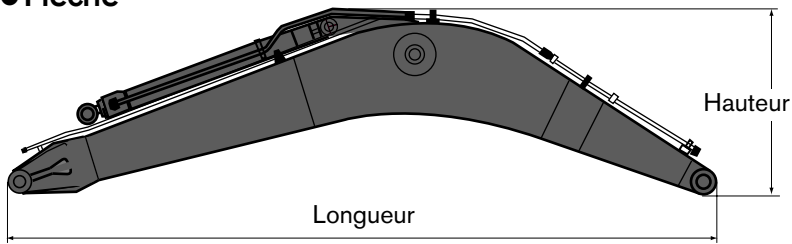

Désignation	6,0 m, 19' 8"	
	Std.	Chantiers difficiles
Longueur	6 210 mm, 20' 4"	6 210 mm, 20' 4"
Hauteur	1 630 mm, 5' 4"	1 630 mm, 5' 4"
Largeur	730 mm, 2' 5"	730 mm, 2' 5"
Poids *	1 980 kg, 4,370 lb	2 130 kg, 4,700 lb

* y compris vérin, axes et tuyauteries.

● Balancier

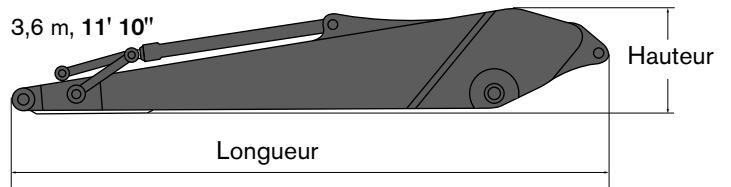
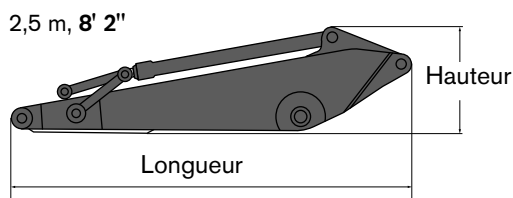
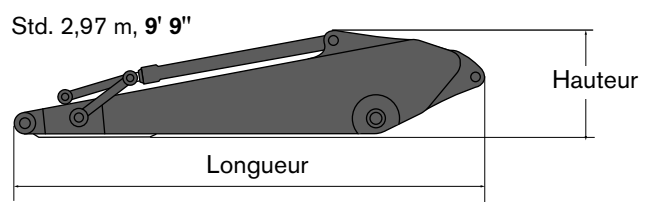
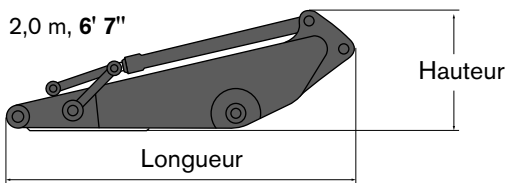

Désignation	2,0 m, 6' 7"	2,5 m, 8' 2"	2,97 m, 9' 9"		3,6 m, 11' 10"
			Std.	Chantiers difficiles	
Longueur	3 030 mm, 9' 11"	3 590 mm, 11' 9"	4 060 mm, 13' 4"	4 060 mm, 13' 4"	4 730 mm, 15' 6"
Hauteur	1 010 mm, 3' 4"	930 mm, 3' 1"	920 mm, 3' 0"	920 mm, 3' 0"	920 mm, 3' 0"
Largeur	480 mm, 1' 7"	480 mm, 1' 7"	480 mm, 1' 7"	480 mm, 1' 7"	480 mm, 1' 7"
Poids *	1 010 kg, 2,230 lb	1 110 kg, 2,450 lb	1 180 kg, 2,600 lb	1 250 kg, 2,760 lb	1 250 kg, 2,760 lb

* y compris vérin, commande du godet et tuyauteries.

DIAGRAMMES DE TRAVAIL

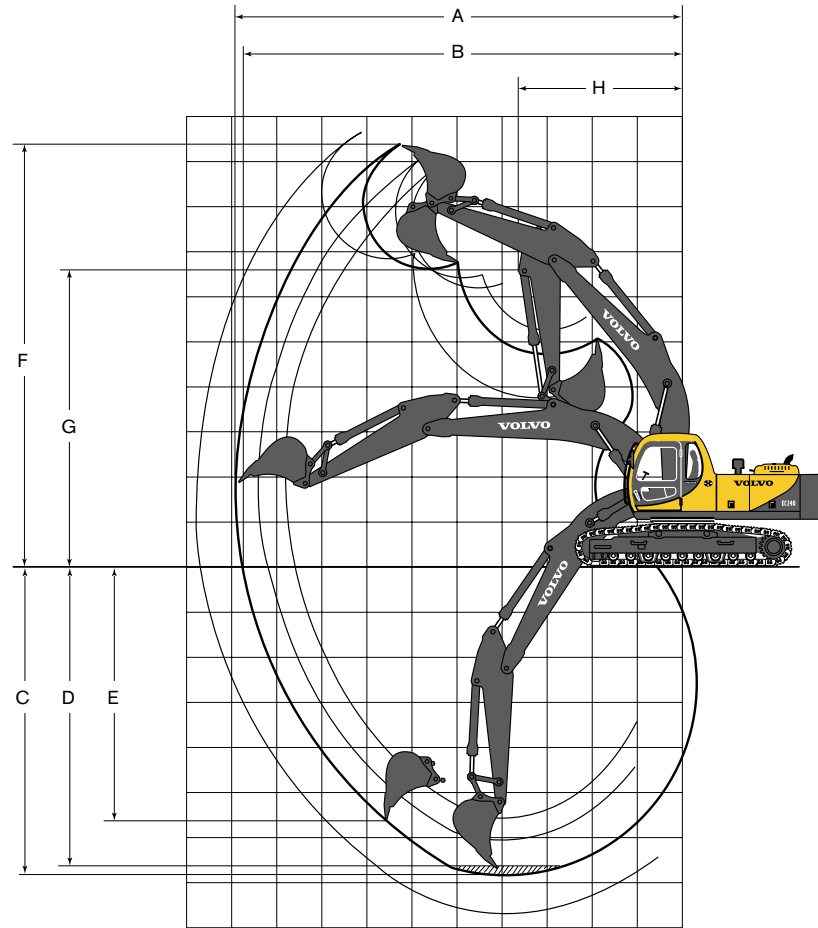

• Std. Flèche de Std. 6,0 m, 19' 8" avec godet à montage direct

Bras	unité	2,0 m, 6' 7"	2,5 m, 8' 2"	Std. 2,97 m, 9' 9"	3,6 m, 11' 10"
A. Portée maxi	mm, ft in	9 550, 31' 4"	9 880, 32' 5"	10 260, 33' 8"	10 730, 35' 2"
B. Portée maxi au niveau du sol	mm, ft in	9 360, 30' 9"	9 690, 31' 9"	10 080, 33' 1"	10 560, 34' 8"
C. Profondeur de creusement maxi	mm, ft in	6 060, 19' 11"	6 500, 21' 4"	6 980, 22' 11"	7 600, 24' 11"
D. Profondeur de creusement maxi (niveau 2,4 m)	mm, ft in	5 780, 19' 0"	6 280, 20' 7"	6 740, 22' 1"	7 380, 24' 3"
E. Profondeur de creusement maxi à la verticale	mm, ft in	4 960, 16' 3"	5 730, 18' 10"	5 970, 19' 7"	6 270, 20' 7"
F. Hauteur maxi entre le sol et les dents du godet	mm, ft in	9 660, 31' 8"	9 630, 31' 7"	9 730, 31' 11"	9 670, 31' 9"
G. Hauteur de déversement maxi	mm, ft in	6 720, 22' 1"	6 670, 21' 11"	6 800, 22' 4"	6 790, 22' 3"
H. Rayon de rotation avant mini	mm, ft in	4 030, 13' 3"	3 860, 12' 8"	3 830, 12' 7"	3 850, 12' 8"















• Forces de creusement avec godet à montage direct:

Balancier	unité	2,0 m, 6' 7"	2,5 m, 8' 2"	Std. 2,97 m, 9' 9"	3,6 m, 11' 10"
Rayon de godet	mm, ft in	1540, 61"	1540, 61"	1540, 61"	1540, 61"
Force de cavage-godet (normale/avec surpression)	SAE kN lb	148,1 / 161,9 33,300 / 36,380	138,3 / 151,1 31,090 / 33,950	138,3 / 151,1 31,090 / 33,950	138,3 / 151,1 31,090 / 33,950
Force de pénétration-balancier (normale/avec surpression)	SAE kN lb	149,1 / 162,8 33,510 / 36,600	125,6 / 137,3 28,220 / 30,860	108,9 / 118,7 24,470 / 26,680	97,1 / 105,9 21,830 / 23,810
Angle de rotation, godet	°	167°	182°	182°	182°

CAPACITÉ DE LEVAGE (En bout de balancier, sans godet)

Note: Pour connaître la capacité de levage avec godet, soustraire des valeurs suivantes le poids à vide du godet à montage direct ou du godet pour montage sur porte-outil et du porte-outil.

EC240 (Std. Patins 800 mm, 32", Contrepoids 4 350 kg, 9,590 lb)

 Sens transversal  Sens longitudinal	Hauteur des fixations du godet par rapport au sol	3 m, 10'		4,5 m, 15'		6 m, 20'		7,5 m, 25'		Portée maxi				Max. m/ft									
		 t lb  t lb		 t lb  t lb		 t lb  t lb		 t lb  t lb		 t lb  t lb		 t lb  t lb											
		t	lb	t	lb	t	lb	t	lb	t	lb	t	lb		t	lb							
Flèche 6,0 m 19' 8" + Balancier 2,0 m 6' 7"	7,5 25'											7,1	16,170	*7,3	*16,250	5,7 / 18,2							
	6 20'					6,4	13,820	*7,1	*15,630			5,2	11,530	*7,2	*15,840	6,9 / 22,3							
	4,5 15'			9,6	20,730	*9,7	*20,820	6,2	13,400	*7,8	*17,040	4,4	9,610	6,5	14,410	7,6 / 24,7							
	3 10'							5,9	12,810	*8,9	*19,320	4,3	9,260	6,5	13,960	7,9 / 26,0							
	1,5 5'							5,7	12,300	8,9	19,110	4,2	9,030	6,4	13,710	8,0 / 26,3							
Flèche 6,0 m 19' 8" + Balancier 2,5 m 8' 2"	0 0'					5,6	12,010	8,7	18,790	4,1	8,900	6,3	13,570	3,9	8,680	7,8 / 25,5							
	-1,5 -5'			8,4	18,130	*13,7	*29,650	5,6	11,980	8,7	18,750			4,3	9,610	6,7	14,690	7,2 / 23,7					
	-3 -10'	*16,3	*35,370	*16,3	*35,370	8,6	18,460	*12,3	*26,580	5,7	12,280	8,9	19,090			5,4	11,910	8,3 / 20,5					
	-4,5 -15'																						
Flèche 6,0 m 19' 8" + Balancier 2,97 m 9' 9"	7,5 25'							*6,5		*6,5				6,3	14,410	*6,5	*14,440	6,1 / 19,7					
	6 20'							*6,5	14,030	*6,5	*14,260			4,8	10,690	*6,5	*14,420	7,2 / 23,6					
	4,5 15'			*8,8	*18,900	*8,8	*18,900	6,3	13,560	*7,3	*15,880	4,4	9,560	6,7	14,300	4,1	9,020	6,1	13,500	7,9 / 25,9			
	3 10'			9,1	19,590	*11,4	*24,380	6,0	12,920	*8,5	*18,320	4,3	9,300	6,5	14,020	3,7	8,210	5,6	12,360	8,3 / 27,1			
	1,5 5'			8,5	18,430	*13,3	*28,760	5,7	12,330	8,9	19,160	4,2	9,020	6,4	13,700	3,6	7,930	5,4	12,000	8,3 / 27,3			
Flèche 6,0 m 19' 8" + Balancier 3,6 m 11' 10"	0 0'			8,3	17,960	13,9	29,880	5,5	11,960	8,7	18,740	4,1	8,820	6,3	13,490	3,7	8,100	5,6	12,330	8,1 / 26,6			
	-1,5 -5'	*9,5	*21,790	*9,5	*21,790	8,3	17,920	*13,9	*29,820	5,5	11,850	8,7	18,610	4,1		6,2		4,0	8,850	6,1	13,550	7,6 / 24,9	
	-3 -10'	17,0	36,260	*17,7	*38,530	8,4	18,170	*12,9	*27,850	5,6	12,010	8,7	18,800					4,8	10,680	7,4	16,490	6,7 / 21,9	
	-4,5 -15'	*14,2	*30,510	*14,2	*30,510	8,7	18,830	*10,4	*22,100									7,0	15,820	*8,6	*19,060	5,3 / 16,9	
Flèche 6,0 m 19' 8" + Balancier 3,6 m 11' 10"	7,5 25'																						
	6 20'							*5,9	*12,680	*5,9	*12,680												
	4,5 15'			*7,9	*16,970	*7,9	*16,970	6,3	13,650	*6,8	*14,670	4,5	9,590	*6,2	*13,670	3,8	8,330	*5,3	*11,610	7,7 / 25,0			
	3 10'			9,2	19,910	*10,5	*22,490	6,0	12,980	*8,0	*17,240	4,3	9,290	6,5	14,010	3,4	7,610	5,2	11,480	8,6 / 28,4			
	1,5 5'			8,6	18,600	*12,7	*27,410	5,7	12,340	8,9	19,190	4,2	8,960	6,3	13,650	3,3	7,340	5,1	11,160	8,7 / 28,6			
Flèche 6,0 m 19' 8" + Balancier 3,6 m 11' 10"	0 0'		*10,500		*10,500	8,3	17,930	*13,8	29,870	5,5	11,900	8,7	18,690	4,0	8,710	6,2	13,390	3,4	7,470	5,2	11,410	8,5 / 27,9	
	-1,5 -5'	*9,7	*22,010	*9,7	*22,010	8,3	17,750	13,8	29,660	5,4	11,700	8,6	18,470	4,0	8,620	6,2	13,280	3,7	8,080	5,6	12,400	8,0 / 26,3	
	-3 -10'	*16,1	35,750	*16,1	*36,740	8,3	17,900	*13,3	*28,720	5,5	11,770	8,6	18,540					4,3	9,520	6,6	14,700	7,2 / 23,4	
	-4,5 -15'	*15,8	*34,090	*15,8	*34,090	8,5	18,400	*11,3	*24,360									5,9	13,190	*8,4	*18,660	5,8 / 18,9	
Flèche 6,0 m 19' 8" + Balancier 3,6 m 11' 10"	7,5 25'																						
	6 20'																						
	4,5 15'							*6,0	*13,150	*6,0	*13,150	4,7	10,020	*5,3	*11,720	4,0	8,900	*4,5	*9,850	8,2 / 26,8			
	3 10'	*14,9	*31,540	*14,9	*31,540	*9,3	*19,960	*9,3	*19,960	6,1	13,240	*7,3	*15,830	4,4	9,430	*6,4	*13,860	3,2	7,080	*4,7	*10,390	9,1 / 29,9	
	1,5 5'			8,8	*25,400	*11,8	*25,400	5,8	12,500	*8,6	*18,650	4,2	9,040	6,4	13,760	3,1	6,820	4,7	10,360	9,2 / 30,1			
Flèche 6,0 m 19' 8" + Balancier 3,6 m 11' 10"	0 0'	*6,4	*14,710	*6,4	*14,710	8,3	*28,900	*13,4	*28,900	5,5	11,930	8,7	18,750	4,0	8,730	6,2	13,410	3,1	6,890	4,8	10,530	9,0 / 29,5	
	-1,5 -5'	*9,8	*22,280	*9,8	*22,280	8,2	29,490	13,8	29,490	5,4	11,630	8,6	18,400	4,0	8,550	6,1	13,210	3,3	7,350	5,1	11,290	8,5 / 27,9	
	-3 -10'	*14,6	*33,050	*14,6	*33,050	8,2	29,510	*13,6	29,510	5,4	11,590	8,5	18,360	4,0	8,570	6,1	13,240	3,8	8,440	5,9	13,020	7,7 / 25,3	
	-4,5 -15'	16,7	35,810	*17,6	*37,990	8,3	*26,530	*12,3	*26,530	5,5	11,860	8,7	18,660					4,9	10,990	7,6	17,150	6,5 / 21,2	

Remarques:

1. Capacités de levage en "Mode F" (Surpression)
2. Les valeurs ci-dessus sont conformes aux normes SAE et ISO relatives à la capacité de levage des pelles hydrauliques.
3. Les charges indiquées ne dépassent pas 87% de la capacité de levage hydraulique ou 75% de la charge de basculement.
4. Les valeurs avec astérisque (*) sont limitées par la capacité de levage du système hydraulique plutôt que par la charge de basculement.
5. Contient unités de mesures U.S. et métrique.

EQUIPEMENTS STANDARD

Moteur

Moteur à faible taux d'émissions avec préchauffage conforme aux normes EPA (Environment Protection Association, USA)
Filtre à carburant avec séparateur d'eau
Système de filtration d'air à 3 étages avec indicateur de colmatage
Commande électrique d'arrêt du moteur
Alternateur, 50A

Système de commande électronique

Système de commande ACS
Système intégré de sélection du mode de travail
Système d'autodiagnostic
Indication état machine
Contrôle puissance sensible au régime
Mode "Puissance max"
Remise au ralenti automatique
Bouton de surpression (Power Boost)
Réchauffage automatique du moteur
Fonction sécurité arrêt/démarrage
Moniteur réglable
Interrupteur général
Circuit d'interdiction du redémarrage inopiné du moteur

Eclairage halogène puissant:

- 2 projecteurs sur le châssis
 - 2 projecteurs sur la flèche
- Batteries, 2 x 12 V / 200 Ah
Démarreur, 24 V / 7,5 kW
Avertisseur de déplacement

Système hydraulique

Système automatique de détection du besoin de puissance

- Système de cumul
- Commande prioritaire de flèche
- Commande prioritaire de balancier
- Rotation prioritaire

Recirculation vers la flèche et le balancier
Valve antirebond
Valve de maintien, flèche et balancier
Commande assistée
Système de filtration multi-étages
Amortisseur de fin de course sur vérins
Joints cache-poussière sur les vérins
Circuit hydraulique auxiliaire
Circuit de translation rectiligne
Ligne hydraulique pour attache rapide Volvo
Marteau / pince de démolition
Moteurs de translation à deux vitesses automatiques
Huile hydraulique, ISO VG 46

Tourelle

Accès à la cabine avec poignée
Contrepoids enveloppant
- 3 500 kg, **7,720 lbs**
Contrepoids vertical
Marchepieds en tôle perforée antidérapante

Cabine et aménagement intérieur

Climatisation
Chauffage
Cabine montée sur amortisseurs hydrauliques
Système intégré de ventilation et de chauffage
Siège conducteur et commandes réglables
Antenne flexible
Lever de verrouillage de sécurité hydraulique
Cabine tous temps, insonorisée, avec:

- Cendrier
- Siège avec habillage textile et chauffage
- Allume-cigares
- Lanterneau transparent
- Serrures de portes
- Tapis de sol

- Avertisseur sonore
 - Grand espace de rangement
 - Moitié supérieure du pare-brise escamotable sous le pavillon
 - Moitié inférieure du pare-brise amovible
 - Ceinture de sécurité
 - Vitres de sécurité
 - Vitre arrière coulissante
 - Pare-soleil, pare-brise
 - Essuie-glace sur pare-brise, avec fonction intermittence
- Clé pour démarrage et arrêt
Radiocassette stéréo (AM/FM)
Protection anti vandalisme

Châssis porteur

Réglage hydraulique des chenilles
Trains de chaînes avec articulations sous carter remplis de graisse
Guide chaînes (3)

Patins de chenilles

Std. 800 mm, **32"** à trois arêtes

Equipement excavateur

Std. Flèche: 6,0 m, **19' 8"**
Std. Balancier: 2,97 m, **9' 9"**

EQUIPEMENTS EN OPTION

Moteur

Alternateur, 70A
Préchauffage: 120V
Réchauffeur de carburant
Kit tropical
Pompe de remplissage de carburant: 50 l/min (**13.2 gpm**) avec arrêt automatique

Système de commande électronique

Phares de cabine additionnels
Gyrophare

Système hydraulique

Conduits hydrauliques

- Rotation et deversement
- Pince
- Conduit de retour de fuites

Débit 2 pompes
Filtre de retour supplémentaire
Porte-outil à verrouillage hydraulique, Volvo S2
Huile hydraulique, ISO VG 32
Huile hydraulique, ISO VG 68

Tourelle avec

Protection inférieure (chantiers difficiles)

Cabine et aménagement intérieur

Siège à habillage textile
Siège avec habillage textile, chauffage et suspension pneumatique
Lever de commande avec 5 commutateurs
Protection de cabine (FOG)
Structure de protection de la cabine contre les chutes d'objets (FOPS)
Ecran antipluie, pare-brise
Grille de protection pare-brise
Kit anti-vandalisme

Châssis porteur

Guide chaînes intégraux
Protection inférieure (chantiers difficiles)

Patins de chenilles

600 mm, **24"** / 700 mm, **28"** / 900 mm, **36"** à trois arêtes
Patins en caoutchouc de 600 mm, **24"**
Patins spéciaux de 910 mm, **36"** pour sol marécageux

Equipement excavateur

Flèche: 6,0 m, **19' 8"** chantiers difficiles
Balancier: 2,0 m / 2,5 m / 3,6 m
6' 7" / 8' 2" / 11' 10"
2,97 m, **9' 9"** chantiers difficiles

Entretien

Jeu d'outillage

Tous nos produits ne sont pas disponibles sur tous les marchés. Nous nous réservons le droit de modifier sans préavis les spécifications et les caractéristiques. Les illustrations ne représentent pas forcément la version standard de la machine.

VOLVO

Volvo Construction
Equipment

Ref. No. 32 1 435 1618
Printed in USA 2001.05-1
Volvo, Asheville, NC

French (for Canada)
KOR