

**EXCAVADORA VOLVO**

# EC180B LC

**PLUMA MONOBLOQUE/2 PIEZAS**

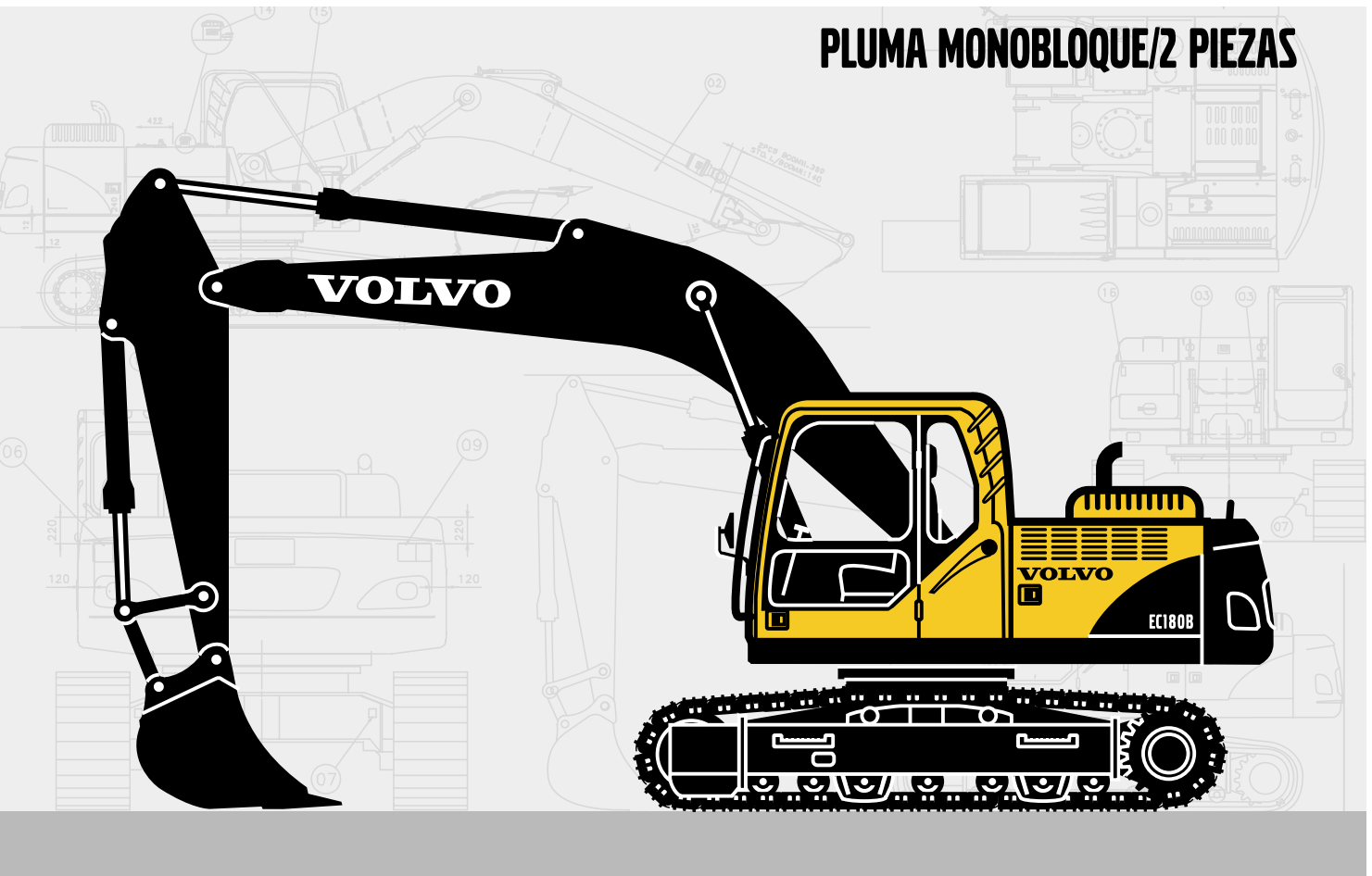

- **Potencia del motor:**  
90 kW (121 hp)
- **Peso nominal:**  
18,1 ~ 19,0 t
- **Cazos (SAE):**  
1 025 ~ 1 425 l
- Motor VOLVO diesel con turbo-compresor, inyección directa e intercooler según la normativa EU Etapa II
- Contronic, sistema avanzado de selección de modo, controlado electrónicamente
- 2 bombas con pistones axiales y caudal variable. El movimiento independiente y simultáneo del equipo de excavación se controla mediante el "Modo de trabajo con detección automática".
- Cabina
  - Entorno ergonómico para facilitar el trabajo al operador
  - Bajo nivel sonoro
  - Aire filtrado
  - Amortiguadores hidráulicos
- Equipo de excavación de gran resistencia, fabricado mediante soldadura automatizada
- Altas fuerzas de elevación, penetración y arranque en condiciones de excavación de gran dureza
- Carro largo con excelente estabilidad
- La válvula hidráulica auxiliar es estándar
- Preparada para diversos implementos opcionales

**VOLVO**



## MOTOR

*Motor diesel de 4 tiempos con turbocompresor, refrigerado por agua, inyección directa e intercooler que supera ampliamente la normativa EU Etapa II. Este motor se ha concebido especialmente para usarse en excavadoras; ofrece una excelente economía de consumo de combustible, un bajo nivel sonoro y una prolongada vida útil de servicio.*

**Filtro de aire:** 3 etapas

**Sistema de ralentí automático:** Reduce la velocidad del motor a ralentí cuando no se utilizan ni las palancas ni los pedales, lo que resulta en menor consumo de combustible y bajo nivel de ruido en la cabina.

### Motor con baja emisión de gases de escape:

Marca	VOLVO
Modelo	D6D EHE2
Potencia a	32 r/s (1 900 rpm)
Neta (ISO 9249/ DIN 6271)	81 kW (110 ps / 109 hp)
Bruta (SAE J1995)	90 kW (122 ps / 121 hp)
Par máximo	542 N·m at 1 450 rpm
N.º de cilindros	6
Cilindrada	5,7 l
Diámetro interior	98 mm
Carrera	126 mm



## SISTEMA DE GIRO

*La superestructura oscila mediante un motor de pistones axiales y un reductor planetario. El freno de retención del giro automático y la válvula antirrebote vienen de serie.*

Velocidad máxima de giro ..... 11,9 rpm



## TRACCIÓN

*Cada cadena se acciona mediante un motor hidrostático automático de dos velocidades. Los frenos de las cadenas son multidisco, se aplican mediante resorte y se liberan hidráulicamente. Los engranajes del motor de traslación, frenos y planetarios se encuentran bien protegidos dentro del bastidor.*

Fuerza de tracción máxima ..... 158,9 kN  
Velocidad de desplazamiento  
máxima (1ª/2ª) ..... 2,7 / 5,3 km/h  
Pendiente máxima superable ..... 35° (70%)



## SISTEMA ELÉCTRICO

*Sistema eléctrico de gran capacidad bien protegido. Se utilizan enchufes estancos de doble cierre para los mazos de cables, a fin de garantizar unas conexiones libres de corrosión. Los relés principales y las válvulas de solenoide van protegidos para evitar que resulten dañados. Dispone de un interruptor principal de serie.*

**El sistema Contronic** monitoriza las funciones de la máquina y proporciona importante información para diagnóstico.

Tensión	24 V
Baterías	2 x 12 V
Capacidad de la batería	150 Ah
Alternador	28 V / 80 A



## CARRO INFERIOR

*El carro inferior está formado por una sólida estructura en forma de X, y dispone de cadenas de tracción engrasadas y selladas de serie.*

N.º de eslabones ..... 2 x 46  
Paso de los eslabones ..... 190 mm  
Ancho de cadena, triple arista · 600 / 700 / 800 / 900 mm  
N.º de rodillos inferiores ..... 2 x 7  
N.º de rodillos superiores ..... 2 x 2



## CAPACIDADES DE LLENADO DE SERVICIO

Depósito de combustible	260 l
Sistema hidráulico, total	245 l
Depósito hidráulico	120 l
Aceite de motor	25 l
Refrigerante del motor	22 l
Reductor de giro	2,6 l
Reductor de traslación	2 x 5,8 l



## SISTEMA HIDRÁULICO

El sistema hidráulico, también conocido como "Modo de Trabajo con Detección Automática", está diseñado para conseguir una gran productividad, alta capacidad de excavación, gran precisión y buena economía de combustible. El sistema de suma en pluma, balancín y la prioridad de giro, junto con la regeneración en pluma y balancín proporcionan unas prestaciones óptimas.

**El sistema incorpora importantes funciones como:**

**Sistema de suma automático:** Combina el caudal de ambas bombas para asegurar ciclos rápidos y alta productividad.

**Prioridad de pluma:** Da prioridad al movimiento de la pluma para lograr que la elevación sea más rápida en operaciones de carga o excavación profunda.

**Prioridad del brazo:** Da prioridad al funcionamiento del brazo para obtener ciclos más rápidos al nivelar y un mayor llenado del cazo al excavar.

**Prioridad de giro:** Da prioridad a la función de giro para lograr operaciones simultáneas más rápidas.

**Sistema de regeneración:** Impide la cavitación y proporciona mayor caudal para otros movimientos durante las operaciones simultáneas, a fin de obtener la máxima productividad.

**Aumento de potencia:** Se incrementan todas las fuerzas de excavación y elevación.

**Válvulas de retención:** Las válvulas de retención de la pluma y el brazo son elementos estándar.

**Máxima potencia:** Se aumenta la rapidez y la fuerza de todos los movimientos.

### Bomba principal:

Tipo ..... 2 bombas con pistones axiales de caudal variable  
Caudal máximo ..... 2 x 145 l/min

### Bomba de servo:

Tipo ..... Engranajes  
Caudal máximo ..... 1 x 19 l/min

### Motores hidráulicos:

Traslación ..... Motor de pistones axiales con desplazamiento variable y freno mecánico  
Giro ..... Motor con pistones axiales, frenado automático y fijación mecánica

### Configuración de la válvula de descarga:

Implemento ..... 32,4 / 34,3 Mpa  
Traslación ..... 34,3 Mpa  
Giro ..... 26,5 Mpa  
Circuito servo ..... 3,9 Mpa

### Cilindros hidráulicos:

Pluma monobloque ..... 2  
Diámetro interior x Carrera .....  $\varnothing 115 \times 1 165$  mm  
Primer tramo de pluma 2 piezas ..... 2  
Diámetro interior x Carrera .....  $\varnothing 115 \times 1 165$  mm  
Segundo tramo de pluma de 2 piezas ..... 1  
Diámetro interior x Carrera .....  $\varnothing 160 \times 950$  mm  
Brazo ..... 1  
Diámetro interior x Carrera .....  $\varnothing 120 \times 1 345$  mm  
Cazo ..... 1  
Diámetro interior x Carrera .....  $\varnothing 105 \times 1 000$  mm



## CABINA

Cabina fácilmente accesible, gracias a la amplia apertura de la puerta. La cabina se apoya en amortiguadores hidráulicos que reducen los niveles de impacto y vibración, lo que, junto con un revestimiento insonorizante, ofrece un bajo nivel de ruido. La visibilidad de la cabina en todas las direcciones es excelente. El parabrisas delantero se puede deslizar fácilmente hacia arriba hasta el techo, y el cristal inferior delantero se puede desmontar y guardar en la puerta.

### Sistema integral de climatización y calefacción:

El aire presurizado y filtrado de la cabina es suministrado por un ventilador controlado automáticamente. El aire se distribuye en la cabina a través de 13 salidas de aire.

**Asiento ergonómico:** El asiento ajustable y la consola del joystick se mueven independientemente para comodidad del operador. El asiento tiene nueve ajustes distintos y cinturón de seguridad que garantizan el confort del operador y su seguridad.

### Nivel de ruido:

Nivel de ruido de la cabina conforme con ISO 6396 ..... LpA 72 dB(A)  
Nivel de ruido exterior garantizado medida real conforme con ISO 6395 y EU Directiva 2000/14/EC ..... LwA 101 dB(A)



## PRESIÓN SOBRE EL SUELO

- Máquina carro largo, con pluma monobloque de 5,2 m, brazo de 2,6 m, cazo de 570 kg (470 l) y contrapeso.

Descripción	Ancho de cadena	Peso en orden de trabajo	Presión sobre el suelo	Ancho total
Triple arista	600 mm	18 070 kg	40,4 kPa	2 800 mm
	700 mm	18 490 kg	35,5 kPa	2 900 mm
	800 mm	18 750 kg	31,5 kPa	3 000 mm
	900 mm	19 020 kg	28,4 kPa	3 100 mm

## CAZOS MÁXIMOS PERMITIDOS

Nota: 1. Tamaño del cazo conforme con ISO 7451, material colmado con ángulo de reposo 1:1.  
2. Los "tamaños máximos permitidos" son orientativos; no están necesariamente disponibles en fábrica.

- Tamaños máximos permitidos para cazos de montaje directo:  
**Carro largo** con contrapeso

Descripción	Unidad	Pluma de 5,2 m		
		Brazo de 2,3 m	Brazo de 2,6 m	Brazo de 3,0 m
Cazo GP para 1,5 t/m <sup>3</sup>	l	1 425	1 350	1 250
Cazo GP para 1,8 t/m <sup>3</sup>	l	1 250	1 175	1 075

- Tamaños máximos permitidos para cazos de montaje rápido S6:  
**Carro largo** con contrapeso

Descripción	Unidad	Pluma de 5,2 m		
		Brazo de 2,3 m	Brazo de 2,6 m	Brazo de 3,0 m
Cazo GP para 1,5 t/m <sup>3</sup>	l	1 375	1 300	1 200
Cazo GP para 1,8 t/m <sup>3</sup>	l	1 200	1 125	1 050

- Tamaños máximos permitidos para cazos de montaje rápido S1:  
**Carro largo** con contrapeso

Descripción	Unidad	Pluma de 5,2 m		
		Brazo de 2,3 m	Brazo de 2,6 m	Brazo de 3,0 m
Cazo GP para 1,5 t/m <sup>3</sup>	l	1 350	1 275	1 175
Cazo GP para 1,8 t/m <sup>3</sup>	l	1 175	1 125	1 025

## DIMENSIONES

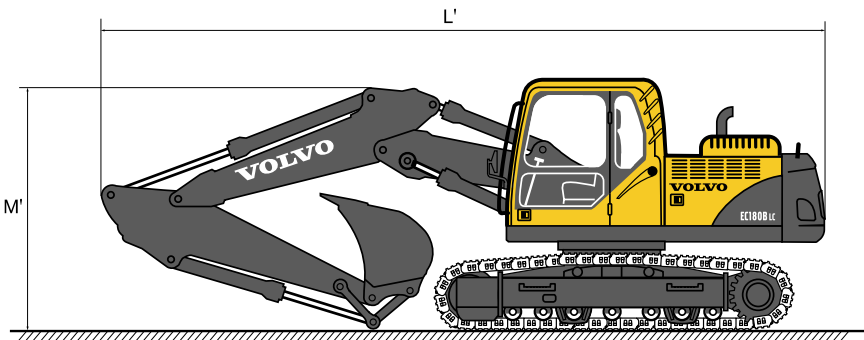
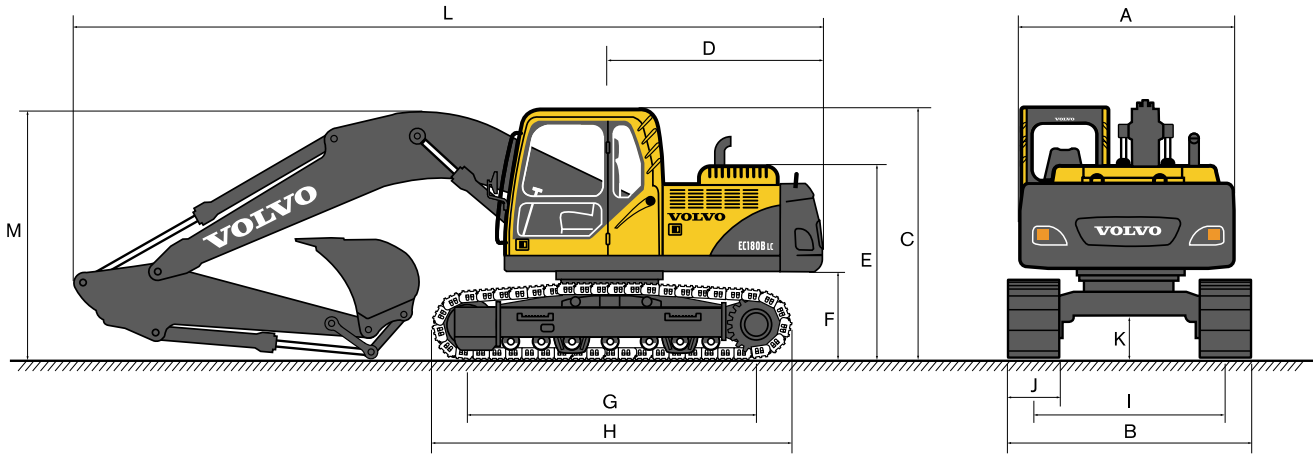

### • Máquina carro largo

Descripción	Unidad	Pluma de 5,2 m		
		Brazo de 2,3 m	Brazo de 2,6 m	Brazo de 3,0 m
A. Ancho total de la superestructura	mm	2 450	2 450	2 450
B. Ancho total	mm	2 800	2 800	2 800
C. Altura total de la cabina	mm	2 932	2 932	2 932
D. Radio de giro de la cola	mm	2 450	2 450	2 450
E. Altura total de la cubierta del motor	mm	2 222	2 222	2 222
F. Altura del contrapeso *	mm	1 042	1 042	1 042
G. Distancia entre ejes	mm	3 370	3 370	3 370
H. Longitud de cadena	mm	4 166	4 166	4 166
I. Ancho de vía	mm	2 200	2 200	2 200
J. Anchura de cadena	mm	600	600	600
K. Altura mínima al suelo *	mm	460	460	460
L. Longitud total	mm	8 780	8 670	8 710
L'. Longitud total	mm	8 600	8 520	8 520
M. Altura total a la pluma	mm	2 990	2 900	3 030
M'. Altura total a la pluma	mm	2 800	2 800	2 960

\* Tejas lisas

## DIMENSIONES

### ● Pluma

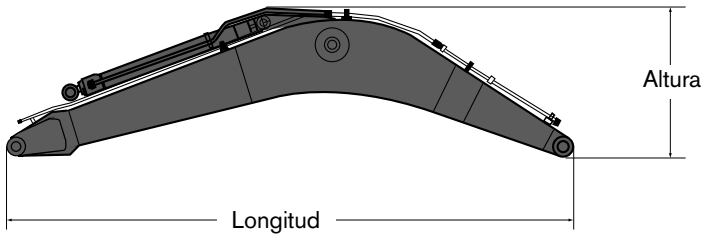

Descripción	5,2 m	2 piezas de 5,0 m
Longitud	5 400 mm	5 200 mm
Altura	1 640 mm	1 270 mm
Anchura	565 mm	565 mm
Peso	1 350 kg	1 600 kg

\* Incluye cilindro, bulon y tuberías

### ● Brazo

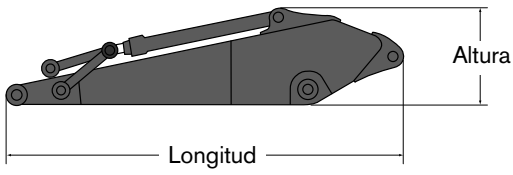

Descripción	2,3 m	2,6 m	3,0 m
Longitud	3 240 mm	3 500 mm	3 900 mm
Altura	855 mm	855 mm	845 mm
Anchura	395 mm	395 mm	395 mm
Peso	760 kg	775 kg	840 kg

\* Incluye cilindro, tubos, bulones y bieleta

# RANGOS DE EXCAVACIÓN

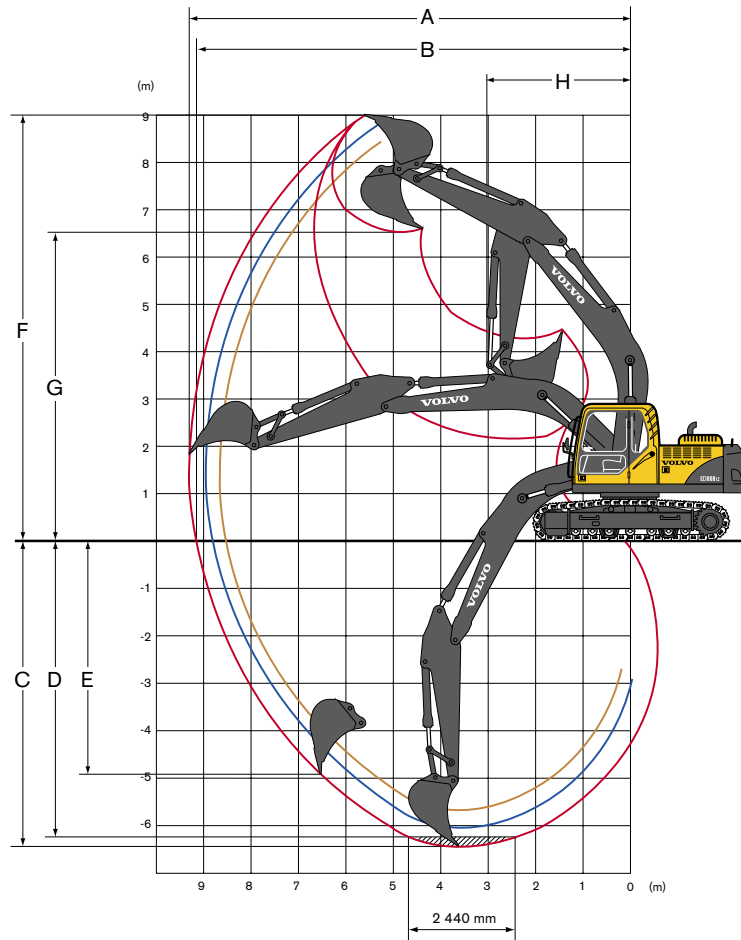

## ● Pluma monobloque de 5,2 m con cazo de montaje directo

Descripción	Unidad	Pluma de 5,2 m		
		Brazo de 2,3 m	Brazo de 2,6 m	Brazo de 3,0 m
A. Alcance máximo de excavación	mm	8 650	8 970	9 340
B. Alcance máximo de excavación sobre el suelo	mm	8 480	8 800	9 180
C. Profundidad máxima de excavación	mm	5 710	6 010	6 410
D. Profundidad máxima de excavación útil (A nivel 2,44 m)	mm	5 400	5 740	6 170
E. Profundidad máxima de excavación en pared vertical	mm	4 040	4 510	4 930
F. Altura de corte máxima	mm	8 560	8 820	9 030
G. Altura máxima de descarga	mm	6 140	6 370	6 570
H. Radio mínimo de giro frontal	mm	3 070	3 070	3 070

## ● Fuerzas de excavación con cazo de montaje directo

Descripción	Unidad	Pluma de 5,2 m		
		Brazo de 2,3 m	Brazo de 2,6 m	Brazo de 3,0 m
Radio de cazo	mm	1 315	1 315	1 315
Fuerza de arranque – cazo (Normal/Refuerzo de potencia)	SAE kN	99,2 / 105,2	99,2 / 105,2	99,2 / 105,2
Fuerza de arranque – cazo (Normal/Refuerzo de potencia)	ISO kN	111,3 / 118,1	111,3 / 118,1	111,3 / 118,1
Fuerza de penetración – brazo (Normal/Refuerzo de potencia)	SAE kN	84,9 / 90,1	75,5 / 80,0	68,4 / 72,6
Fuerza de penetración – brazo (Normal/Refuerzo de potencia)	ISO kN	87,3 / 92,6	77,4 / 82,1	69,9 / 74,1
Ángulo de giro, cazo	grados	174	174	174



# RANGOS DE EXCAVACIÓN

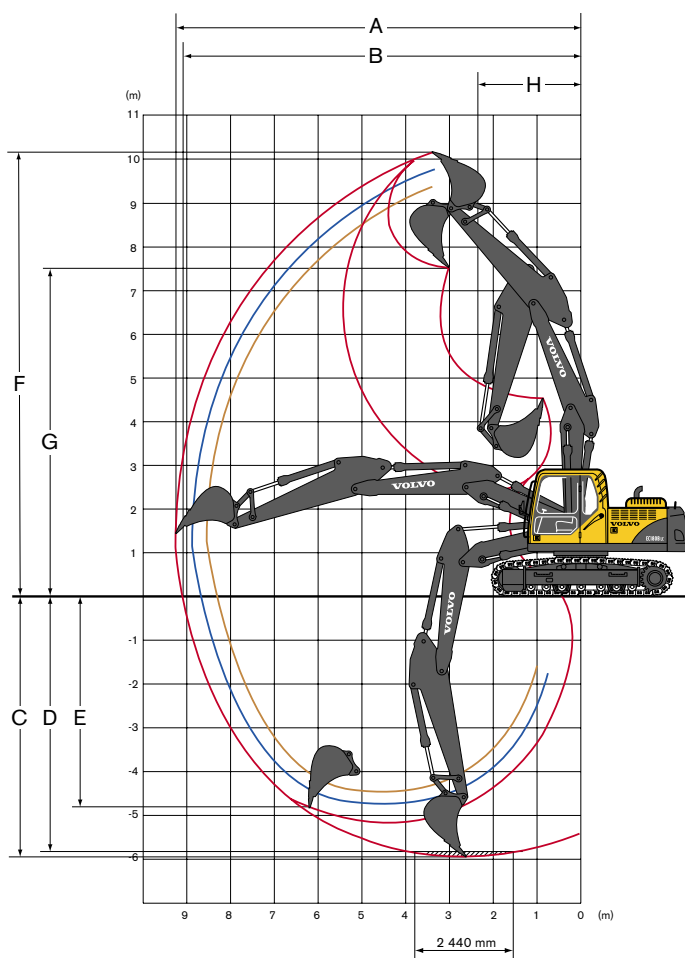

## ● Pluma de 2 piezas de 5,0 m con cazo de montaje directo

Descripción	Unidad	Pluma de 2 piezas de 5,0 m		
		Brazo de 2,3 m	Brazo de 2,6 m	Brazo de 3,0 m
A. Alcance máximo de excavación	mm	8 550	8 870	9 240
B. Alcance máximo de excavación sobre el suelo	mm	8 370	8 690	9 080
C. Profundidad máxima de excavación	mm	5 180	5 500	5 890
D. Profundidad máxima de excavación útil (A nivel 2,44 m)	mm	5 060	5 380	5 780
E. Profundidad máxima de excavación en pared vertical	mm	4 040	4 400	4 800
F. Altura de corte máxima	mm	9 540	9 850	10 160
G. Altura máxima de descarga	mm	6 950	7 240	7 550
H. Radio mínimo de giro frontal	mm	2 290	2 250	2 350















## ● Fuerzas de excavación con cazo de montaje directo

Descripción	Unidad	Pluma de 2 piezas de 5,0 m		
		Brazo de 2,3 m	Brazo de 2,6 m	Brazo de 3,0 m
Radio de cazo	mm	1 315	1 315	1 315
Fuerza de arranque – cazo (Normal/Refuerzo de potencia)	SAE kN	99,2 / 105,2	99,2 / 105,2	99,2 / 105,2
Fuerza de arranque – cazo (Normal/Refuerzo de potencia)	ISO kN	111,3 / 118,1	111,3 / 118,1	111,3 / 118,1
Fuerza de penetración – brazo (Normal/Refuerzo de potencia)	SAE kN	84,9 / 90,1	75,5 / 80,0	68,4 / 72,6
Fuerza de penetración – brazo (Normal/Refuerzo de potencia)	ISO kN	87,3 / 92,6	77,4 / 82,1	69,9 / 74,1
Ángulo de giro, cazo	grados	174	174	174

## CAPACIDAD DE ELEVACIÓN (En el brazo y sin cazo)

Nota: Si se desea obtener la capacidad de elevación con el cazo incluido, sólo hay que restar de los valores siguientes el peso real del cazo de montaje directo o de montaje rápido.

### EC180B LC















 A través del carro inferior  A lo largo carro inferior	Gancho de elevación respecto al nivel del suelo	1,5 m		3,0 m		4,5 m		6,0 m		7,5 m		Alcance máximo			
														Máx. mm	
con cadena de 600 mm, contrapeso pluma monobloque de 5,2 m y brazo de 2,3 m	6,0 m kg												*4 210	4 210	5 880
	4,5 m kg					*4 670	*4 670	*4 380	4 020				*4 410	3 340	6 760
	3,0 m kg					*6 170	5 890	*4 990	3 880				4 210	2 950	7 220
	1,5 m kg					*7 730	5 550	5 410	3 730				4 040	2 810	7 340
	0 m kg					8 140	5 370	5 290	3 620				4 140	2 870	7 140
	-1,5 m kg			*9 840	*9 840	8 090	5 320	5 250	3 590				4 610	3 180	6 590
	-3,0 m kg			*12 170	10 190	8 160	5 390						5 890	4 010	5 590
-4,5 m kg															
con cadena de 600 mm, contrapeso pluma monobloque de 5,2 m y brazo de 2,6 m	6,0 m kg							*3 900	*3 900				*3 830	3 830	6 270
	4,5 m kg					*4 300	*4 300	*4 120	4 060				*3 760	3 110	7 100
	3,0 m kg			*9 120	*9 120	*5 810	*5 810	*4 770	3 910	3 990	2 800		*3 880	2 780	7 540
	1,5 m kg					*7 430	5 590	5 430	3 750	3 910	2 730		3 800	2 650	7 650
	0 m kg			*5 100	*5 100	8 150	5 380	5 290	3 620				3 890	2 700	7 460
	-1,5 m kg	*5 250	*5 250	*9 000	*9 000	8 070	5 310	5 240	3 570				4 280	2 950	6 940
	-3,0 m kg	*9 380	*9 380	*12 590	10 110	8 120	5 350						5 290	3 620	6 000
-4,5 m kg			*10 100	*10 100								*6 960	5 830	4 350	
con cadena de 600 mm, contrapeso pluma monobloque de 5,2 m y brazo de 3,0 m	6,0 m kg							*3 450	*3 450				*3 240	*3 240	6 720
	4,5 m kg							*3 750	*3 750				*3 180	2 860	7 500
	3,0 m kg			*7 710	*7 710	*5 270	*5 270	*4 430	3 920	3 990	2 800		*3 270	2 570	7 910
	1,5 m kg			*5 140	*5 140	*6 970	5 620	*5 270	3 740	3 900	2 720		*3 520	2 460	8 020
	0 m kg			*5 570	*5 570	8 140	5 360	5 270	3 600	3 830	2 650		3 600	2 490	7 840
	-1,5 m kg	*4 800	*4 800	*8 430	*8 430	8 020	5 260	5 190	3 530				3 910	2 690	7 350
	-3,0 m kg	*8 160	*8 160	*13 000	9 970	8 040	5 270	5 210	3 540				4 700	3 220	6 470
-4,5 m kg			*11 010	10 230	*7 390	5 420						*6 490	4 700	4 990	

- Notas:
- Máquina en "Modo de precisión-F" (con refuerzo de potencia), para mayores fuerzas de elevación.
  - Las cargas anteriores cumplen las normativas SAE J1097 e ISO 10567 en cuanto a capacidades de elevación de excavadoras hidráulicas.
  - Las cargas nominales no exceden del 87% de la capacidad de elevación hidráulica ni del 75% de la carga de basculación.
  - Las cargas nominales marcadas con un asterisco (\*) están limitadas por la capacidad hidráulica en lugar de la carga de basculación.

## CAPACIDAD DE ELEVACIÓN (En el brazo y sin cazo)

Nota: Si se desea obtener la capacidad de elevación con el cazo incluido, sólo hay que restar de los valores siguientes el peso real del cazo de montaje directo o de montaje rápido.

### EC180B LC

 A través del carro inferior  A lo largo carro inferior	Gancho de elevación respecto al nivel del suelo	1,5 m		3,0 m		4,5 m		6,0 m		7,5 m		Alcance máximo		
														Máx. mm
con cadena de 600 mm, contrapeso pluma 2 piezas de 5,0 m y brazo de 2,3 m	6,0 m kg							*3 450	*3 450			*3 240	*3 240	6 720
	4,5 m kg							*3 750	*3 750			*3 180	2 860	7 500
	3,0 m kg			*7 710	*7 710	*5 270	*5 270	*4 430	3 920	3 990	2 800	*3 270	2 570	7 910
	1,5 m kg			*5 140	*5 140	*6 970	5 620	*5 270	3 740	3 900	2 720	*3 520	2 460	8 020
	0 m kg			*5 570	*5 570	8 140	5 360	5 270	3 600	3 830	2 650	3 600	2 490	7 840
	-1,5 m kg	*4 800	*4 800	*8 430	*8 430	8 020	5 260	5 190	3 530			3 910	2 690	7 350
	-3,0 m kg	*8 160	*8 160	*13 000	9 970	8 040	5 270	5 210	3 540			4 700	3 220	6 470
	-4,5 m kg			*11 010	10 230	*7 390	5 420					*6 490	4 700	4 990
con cadena de 600 mm, contrapeso pluma 2 piezas de 5,0 m y brazo de 2,6 m	7,5 m kg					*4 790	*4 790					*4 350	*4 350	4 670
	6,0 m kg					*5 550	*5 550	*4 290	4 060			*3 790	*3 790	6 140
	4,5 m kg			*5 870	*5 870	*6 360	6 310	*5 690	4 010			*3 650	3 130	6 980
	3,0 m kg			*11 810	11 160	*7 740	5 930	5 590	3 860			*3 710	2 780	7 430
	1,5 m kg					8 380	5 540	5 400	3 690	3 880	2 680	3 850	2 650	7 550
	0 m kg			*5 630	*5 630	8 120	5 300	5 260	3 570			3 940	2 710	7 360
	-1,5 m kg			*9 670	*9 670	*7 920	5 240	5 220	3 530			4 370	2 990	6 830
	-3,0 m kg					*5 940	5 310					*3 950	3 720	5 860
con cadena de 600 mm, contrapeso pluma 2 piezas de 5,0 m y brazo de 3,0 m	7,5 m kg					*4 650	*4 650					*3 600	*3 600	5 270
	6,0 m kg					*4 680	*4 680	*4 340	4 120			*3 200	*3 200	6 600
	4,5 m kg					*5 140	*5 140	*5 100	4 050			*3 080	2 860	7 390
	3,0 m kg			*10 820	*10 820	*7 350	6 000	5 610	3 880	3 960	2 740	*3 130	2 560	7 810
	1,5 m kg			*6 320	*6 320	*8 400	5 580	5 410	3 700	3 870	2 670	*3 310	2 450	7 930
	0 m kg			*6 050	*6 050	8 110	5 290	5 250	3 550	3 800	2 600	3 640	2 490	7 740
	-1,5 m kg			*9 010	*9 010	7 990	5 190	5 170	3 480			3 980	2 710	7 240
	-3,0 m kg			*8 880	*8 880	*6 560	5 220	*4 520	3 520			*3 940	3 280	6 350

- Notas:
1. Máquina en "Modo de precisión-F" (con refuerzo de potencia), para mayores fuerzas de elevación.
  2. Las cargas anteriores cumplen las normativas SAE J1097 e ISO 10567 en cuanto a capacidades de elevación de excavadoras hidráulicas.
  3. Las cargas nominales no exceden del 87% de la capacidad de elevación hidráulica ni del 75% de la carga de basculación.
  4. Las cargas nominales marcadas con un asterisco (\*) están limitadas por la capacidad hidráulica en lugar de la carga de basculación.

## EQUIPO ESTÁNDAR

<p><b>Motor</b> Motor diesel de 4 tiempos con turbocompresor, refrigerado por agua, inyección directa e intercooler según la normativa EU Etapa II Filtro de aire de 3 etapas con indicador Prefiltro de aire Calentador de admisión de aire Desconexión eléctrica del motor Filtro de combustible con separador de agua Bomba de llenado de combustible: 50 l/min con función de parada Filtro de refrigerante Alternador, 80 A</p> <p><b>Sistema de control eléctrico/electrónico</b> Contronics: - Sistema de control avanzado - Sistema de autodiagnóstico Indicador de estado de la máquina Control de potencia con detección de régimen del motor Sistema de modo "Máxima potencia" Sistema de ralentí automático Refuerzo de potencia con una sola pulsación Función de parada/arranque de seguridad</p>	<p>Dispositivo de aviso de sobrecarga Monitor regulable Interruptor principal Circuito inhibidor de re arranque del motor Luces halógenas de gran capacidad: - 2 montadas en el bastidor - 2 montadas en la pluma Baterías, 2 de 12 V / 150 Ah Motor de arranque, 24 V / 4,8 kW</p> <p><b>Sistema hidráulico</b> Sistema hidráulico automático: - Sistema de suma - Prioridad de pluma - Prioridad de brazo - Prioridad de giro Válvula de regeneración de pluma y brazo Válvula antirrebote Válvulas de retención en pluma y brazo Sistema de filtrado tres etapas Amortiguación fin de carrera cilindros hidráulicos Juntas de estanqueidad anti-contaminación de los cilindros Válvula hidráulica auxiliar Válvula anticaida de equipos: pluma Circuito de traslación en línea recta</p>	<p>Motores de traslación automáticos de dos velocidades Aceite hidráulico ISO VG 46</p> <p><b>Superestructura</b> Acceso con asideros Espacio para guardar herramientas Pletinas antideslizantes de metal perforado Plancha inferior (gran resistencia, 4,5 mm) Contrapeso 3 350 Kg</p> <p><b>Cabina y habitáculo</b> Calefacción y aire acondicionado automáticos Amortiguadores hidráulicos para la cabina Asiento del operario regulable y consola de control del mando Antena flexible Palanca de bloqueo de seguridad hidráulica Mando de control con 5 interruptores Cabina, insonorizada en cualquier condición climática. Incluye: - Cenicero - Portabebidas - Encendedor - Cerraduras en las puertas - Cristales tintados</p>	<ul style="list-style-type: none"> <li>- Alfombrilla para el suelo</li> <li>- Bocina</li> <li>- Gran espacio de almacenamiento</li> <li>- Ventana delantera elevable</li> <li>- Parte inferior del parabrisas desmontable</li> <li>- Cinturón de seguridad</li> <li>- Cristal de seguridad</li> <li>- Limpiaparabrisas con función intermitente</li> <li>- Protección delantera contra la lluvia</li> <li>- Parasol delantero, de techo, trasero</li> <li>- Radiocasete estéreo</li> </ul> <p>Preparación para montaje de un kit antivandalismo Llave de contacto maestra</p> <p><b>Bastidor</b> Tensores hidráulicos de cadena Cadena engrasada y sellada Guías para las cadenas Plancha inferior (gran resistencia, 10 mm)</p> <p><b>Servicio</b> Kit de herramientas, mantenimiento diario</p>
---	---	--	---

## EQUIPO ALTERNATIVO

<p><b>Cabina y habitáculo</b> Asiento: - Asiento de tela - Asiento de tela, con calentador - Asiento de tela, con calentador y suspensión neumática</p>	<p><b>Cadenas</b> Cadenas de 600 / 700 / 800 / 900 mm con triple arista</p>	<p><b>Equipo de excavación</b> Pluma : Monobloque de 5,2 m 2 piezas de 5,0 m Brazo : 2,3 / 2,6 / 3,0 m</p>	
---	---	--	--

## EQUIPOS OPCIONALES (De serie en algunos mercados)

<p><b>Motor</b> Calefactor del bloque. 120 V / 240 V Calentador de refrigerante diésel Kit de refrigeración para climas cálidos</p> <p><b>Parte eléctrica</b> Luces adicionales: - 3 montadas en la cabina (2 delante, 1 detrás) - 1 montada en el contrapeso Luz de advertencia giratoria Alarma de desplazamiento</p>	<p><b>Sistema hidráulico</b> Válvula anticaida de equipos: brazo Tuberías hidráulicas - Martillo y cizalla: 1 bomba 2 bombas Filtro de retorno adicional Control de caudal de bomba para martillos y cizallas Tuberías adicionales para cazo angular y rotativo - Control de angulación y rotación - Bivalva - Tubería de vaciado de aceite - Tuberías con conectores rápidos Portaimplementos hidráulicos rápidos Volvo, tamaño S1, S6 Aceite hidráulico ISO VG 32 Aceite hidráulico ISO VG 68 Aceite hidráulico biodegradable 32 Aceite hidráulico biodegradable 46 Función de flotación de pluma</p>	<p><b>Cabina y habitáculo</b> Protección contra caída de objetos (FOG = Falling Object Guard) Estructuras protectoras contra la caída de objetos, montadas en la cabina (FOPS = Falling Object Protective Structures) Rejilla de seguridad para la ventana delantera Limpiaparabrisas para la parte inferior del parabrisas Kit antivandalismo</p>	<p><b>Servicio</b> Kit de herramientas completo</p>
---	---	--	---

No todos los productos están disponibles en todos los mercados. De acuerdo con nuestra política de mejorar continuamente nuestros productos, nos reservamos el derecho de variar, sin previo aviso, las especificaciones y diseños de las máquinas. Las ilustraciones no siempre muestran las máquinas en su versión estándar.

# VOLVO

Construction Equipment  
www.volvo.com

Ref. No. 33 A 100 0659 Spanish  
Printed in Sweden 2006.01-1,0 EXB  
Volvo, Eskilstuna