

PELLE HYDRAULIQUE VOLVO

EC150



- **Puissance moteur brute:**
79,4 kW 108 ch
- **Poids en ordre de marche:**
16,0 ~ 16,5 t
35,270 ~ 36,290 lb
- **Godets (SAE):**
725 ~ 1 025 l
0.95 ~ 1.34 yd³
- Turbodiesel Cummins à injection directe
- Système intégré de sélection du mode de travail et de commande électronique (ACS)
- 2 pompes à pistons axiaux à débit variable. Les mouvements de l'équipement excavateur, indépendants ou simultanés, sont contrôlés par le système automatique de détection du besoin de puissance.
- Cabine
 - Poste de travail ergonomique
 - Faible niveau de bruit
 - Air filtré
 - Amortisseurs hydrauliques
- Equipement excavateur robuste réalisé par soudage robotisé
- Forces de levage, de cavage et de pénétration calculées pour des conditions de creusement difficiles
- Châssis porteur long pour une bonne stabilité
- Prédiposition hydraulique double effet (marteau et pince de demolition) et attache rapide Volvo en équipement standard
- Préparée pour un certain nombre d'équipements optionnels

VOLVO



MOTEUR

Le moteur est un turbodiesel 4 temps à injection directe, refroidi par eau et avec refroidisseur d'air d'admission, spécialement développé pour équiper des pelles hydrauliques.

La machine peut travailler sur n'importe quel type de chantier, où elle contribue à réduire la consommation de carburant, le niveau de bruit et l'usure, tout en permettant une plus longue durée de vie.

Filtration de l'air: 3 étages de filtration, avec pré-épurateur

Remise au ralenti automatique: Le régime du moteur revient automatiquement au ralenti dès que le conducteur cesse d'actionner leviers et pédales.

Moteur faible taux d'émission

Marque	CUMMINS	
Modèle	B3.9-C	
Puissance à	35 r/s	2,100 rpm
Nette (ISO 9249/DIN 6271) ...	75 kW	101 ch
Brute (SAE J1349)	79,4 kW	108 ch
Couple maxi	431 N·m at 1 600 rpm	318 lb-ft at 1,600 rpm
Nombre de cylindres	4	
Cylindrée	3,9 l	239 cu.in
Alésage	102 mm	4.02"
Course	120 mm	4.72"



EQUIPEMENT ÉLECTRIQUE

Équipement électrique efficacement protégé, hautement performant. Les broches à double verrouillage sont étanches à l'eau pour garantir des connexions fiables et empêcher toute corrosion.

Les relais et les électrovalves sont protégés des dommages et des risques de contact accidentel.

Un interrupteur général fait partie de l'équipement standard.

Système ACS, avec sélection du mode de travail et fonction d'autodiagnostic, en standard.

Tension	24 V
Batteries	2 × 12 V
Capacité batteries	150 Ah
Alternateur	24 V / 50 A



SYSTÈME DE ROTATION

La rotation de la tourelle est commandée par un moteur à pistons axiaux et un réducteur planétaire.

Le mécanisme de rotation est muni en standard d'un dispositif de freinage automatique et d'une valve antirebond.

Vitesse de rotation maxi	11,9 tr/min
--------------------------------	-------------



CONTENANCES

Réservoir de carburant	260 l	69 gal
Système hydraulique, total	275 l	73 gal
Réservoir hydraulique	150 l	40 gal
Huile moteur	17,5 l	4.6 gal
Liquide de refroidissement moteur ...	24,5 l	6.5 gal
Réducteur de rotation	3,8 l	1.0 gal
Réducteur de translation	2 × 5,8 l	2 × 1.5 gal



CHÂSSIS PORTEUR

Le châssis-porteur a une structure en X.

Des trains de chaînes avec articulations sous carters remplis de graisse font partie de l'équipement standard.

Nombre de maillons	2 × 44
Pas des maillons	190 mm 7.5"
Largeur des patins, patins à trois arêtes ...	600 (Std.) / 700 / 800 mm
	24" (Std.) / 28" / 32"
Nombre de galets inférieurs	2 × 7
Nombre de galets supérieurs	2 × 2



LIGNE MOTRICE

Chacune des deux chenilles est entraînée par un moteur de translation automatique à deux vitesses.

Les freins de chenilles sont du type multidisques à serrage par ressort et desserrage hydraulique.

Les moteurs, les freins et les réducteurs sont efficacement protégés à l'intérieur des longerons de chenilles.

Force de traction maxi	140 kN	31,475 lbf
Vitesse de translation maxi (1ère/2ème)	3,1 / 5,3 km/h	1.9 / 3.3 mph
Rampe	35°	70 %



SYSTÈME HYDRAULIQUE

Le système hydraulique à détection automatique du besoin de puissance est conçu pour une productivité et une capacité de creusement élevées, une grande précision et une bonne économie de carburant.

Pour un fonctionnement optimal, la pelle est dotée d'un certain nombre de fonctions: cumul du débit des pompes, flèche prioritaire, balancier prioritaire, rotation prioritaire et recirculation de l'huile sur la flèche et le balancier.

Le système inclut les principales fonctions suivantes;

Système de cumul: Permet la pleine utilisation du débit des pompes.

Commande prioritaire de flèche: Accorde la priorité à la flèche pour accélérer le levage en chargement et creusement profond.

Commande prioritaire de balancier: Permet d'accélérer les cycles en nivellement et d'augmenter le taux de remplissage du godet en creusement.

Rotation prioritaire: La priorité est donnée à la rotation pour permettre un gain de rapidité lors d'opérations simultanées.

Système de recirculation: Améliore la durée de vie des vérins en éliminant le phénomène de cavitation et en donnant la priorité à certains mouvements en cas de simultanéité.

Suppression (Power Boost): Les forces de cavage, de pénétration et de levage augmentent.

Valves de maintien: Valves de maintien de la flèche et du balancier en standard.

Puissance Max (Power Max): Augmente la vitesse de toutes les fonctions.

Pompes

Pompe principale:

Type 2 × pompes à pistons axiaux à débit variable
Débit maxi 2 × 145 l/min 2 × 38 gpm

Pompe auxiliaire:

Type Gear pump
Débit maxi 21 l/min 5.5 gpm

Moteurs hydrauliques

Translation 2 × moteur à pistons axiaux à cylindrée variable

Rotation Moteur à pistons axiaux à cylindrée fixe avec frein mécanique

Réglage des valves de délestage

Équipement excavateur ... 31.4/34.3 MPa 4,550/4,980 psi
Translation 34.3 MPa 4,980 psi
Rotation 24.5 MPa 3,560 psi
Circuit auxiliaire 3.9 MPa 570 psi

Vérins hydrauliques

Flèche 2
alésage × course ... Ø 115 mm × 1 165 mm
Ø 4.5" × 45.9"

Balancier 1
alésage × course ... Ø 120 mm × 1 345 mm
Ø 4.7" × 52.9"

Godet 1
alésage × course ... Ø 105 mm × 1 000 mm
Ø 4.1" × 39.4"



CABINE

Cabine facilement accessible, avec porte de grande largeur et revêtement intérieur absorbant le bruit.

La cabine est montée sur des amortisseurs hydrauliques pour réduire les secousses et les vibrations, et offre une excellente visibilité panoramique.

La moitié supérieure du pare-brise peut s'escamoter sous le pavillon et la moitié inférieure est amovible.

Système intégré de chauffage et de climatisation:

L'air pressurisé et filtré alimentant la cabine est fourni par un ventilateur à 4 vitesses.

Cet air est réparti dans la cabine par l'intermédiaire de 8 bouches.

Siège conducteur ergonomique: Le siège et les consoles supportant les commandes se règlent indépendamment pour répondre exactement aux désirs de chaque conducteur.

Le siège offre huit possibilités de réglage et est équipé d'une ceinture de sécurité adaptable individuellement.

Niveau de bruit: Corforme à la Directive 86/662/EEC.

Extérieur (ISO 6395)

puissance sonore moyenne (L_{WA}) 101,9 dB(A)

Dans la cabine (ISO 6396)

porte fermée

pression sonore moyenne (L_{PA}) 73 dB(A)



POIDS ET PRESSIONS AU SOL

● Châssis porteur avec flèche de 5,2 m, 17' 1" balancier de 2,6 m, 8' 6" godet de 394 kg, 870 lb et contrepoids de 2 650 kg, 5,840 lb.

Désignation	Largeur des patins	Poids en ordre de marche	Pression au sol	Largeur totale
Patins à trois arêtes	Std. 600 mm	16 000 kg	38 kPa	2 590 mm
	Std. 24"	35,270 lb	5.5 psi	8' 6"
	700 mm	16 220 kg	33 kPa	2 690 mm
	28"	35,760 lb	4.7 psi	8' 10"
	800 mm	16 460 kg	29 kPa	2 790 mm
	32"	36,290 lb	4.3 psi	9' 2"

COMBINAISONS DE GODET ET DE BALANCIER

Note: 1. Les capacités des godets sont exprimées selon la norme SAE-J296-avec dôme 1:1
2. Les capacités maximales admissibles sont données à titre indicatif.

- Taille maximum autorisée godet standard:

Contrepoids: 2 650 kg, **5,840 lb**

Désignation	unité	Balancier 2,3 m, 7' 7"	Balancier 2,6 m, 8' 6"	Balancier 3,0 m, 9' 10"
Godet GP 1,5 t/m ³ , 2,530 lb/yd³	l, yd ³	1 025, 1.34	975, 1.28	875, 1.14
Godet GP 1,8 t/m ³ , 3,030 lb/yd³	l, yd ³	900, 1.18	850, 1.11	775, 1.01

- Taille maximum autorisée godet attache rapide - pour S1 attache rapide Volvo

Contrepoids: 2 650 kg, **5,840 lb**

Désignation	unité	Balancier 2,3 m, 7' 7"	Balancier 2,6 m, 8' 6"	Balancier 3,0 m, 9' 10"
Godet GP 1,5 t/m ³ , 2,530 lb/yd³	l, yd ³	950, 1.24	900, 1.18	850, 1.11
Godet GP 1,8 t/m ³ , 3,030 lb/yd³	l, yd ³	825, 1.08	775, 1.01	725, 0.95

- Taille maximum autorisée godet attache rapide - pour S6 attache rapide Volvo

Contrepoids: 2 650 kg, **5,840 lb**

Désignation	unité	Balancier 2,3 m, 7' 7"	Balancier 2,6 m, 8' 6"	Balancier 3,0 m, 9' 10"
Godet GP 1,5 t/m ³ , 2,530 lb/yd³	l, yd ³	975, 1.28	925, 1.21	850, 1.11
Godet GP 1,8 t/m ³ , 3,030 lb/yd³	l, yd ³	850, 1.11	800, 1.05	750, 0.98

DIMENSIONS

- Flèche

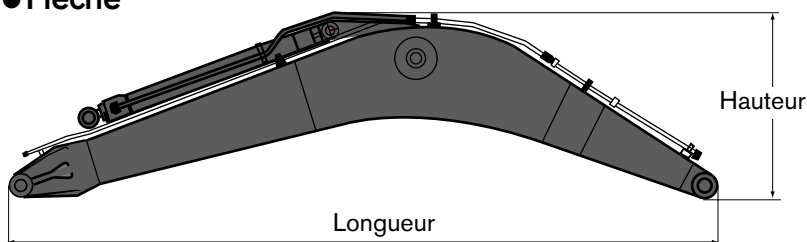

Désignation	Std. 5,2 m, 17' 1"
Longueur	5 400 mm, 17' 8"
Hauteur	1 630 mm, 5' 4"
Largeur	565 mm, 1' 10"
Poids *	1 215 kg, 2,680 lb

* y compris vérin, axes et tuyauteries.

- Balancier

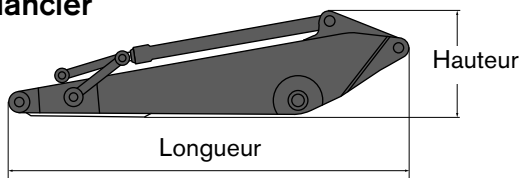

Désignation	2,3m, 7' 7"	Std. 2,6 m, 8' 6"	3,0 m, 9' 10"
Longueur	3 240 mm, 10' 7"	3 500 mm, 11' 6"	3 900 mm, 12' 9"
Hauteur	850 mm, 2' 9"	850 mm, 2' 9"	840 mm, 2' 9"
Largeur	400 mm, 1' 4"	400 mm, 1' 4"	400 mm, 1' 4"
Poids *	670 kg, 1,477 lb	705 kg, 1,554 lb	765 kg, 1,687 lb

* y compris vérin, commande du godet et tuyauteries.

DIMENSIONS

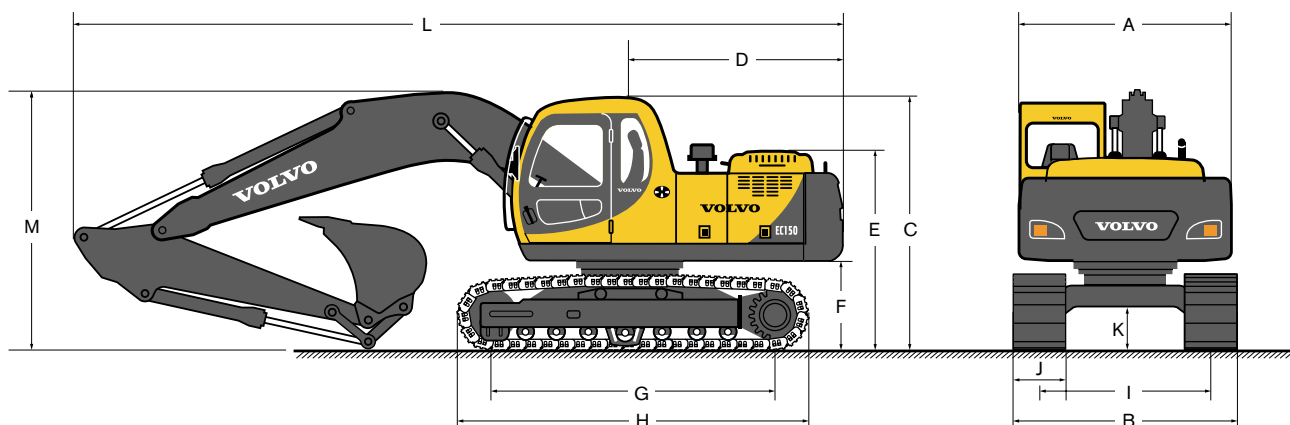

Flèche	Balancier	unité	Std. 5,2 m, 17' 1"		
			2,3 m, 7' 7"	Std. 2,6 m, 8' 6"	3,0 m, 9' 10"
A. Largeur totale de la tourelle	mm, ft-in		2 460, 8' 1"	2 460, 8' 1"	2 460, 8' 1"
B. Largeur hors tout	mm, ft-in		2 590, 8' 6"	2 590, 8' 6"	2 590, 8' 6"
C. Hauteur totale de la cabine	mm, ft-in		2 900, 9' 6"	2 900, 9' 6"	2 900, 9' 6"
D. Rayon de pivotement arrière	mm, ft-in		2 450, 8' 0"	2 450, 8' 0"	2 450, 8' 0"
E. Hauteur totale du capot moteur	mm, ft-in		2 265, 7' 5"	2 265, 7' 5"	2 265, 7' 5"
F. Garde au sol du contrepoids *	mm, ft-in		1 010, 3' 4"	1 010, 3' 4"	1 010, 3' 4"
G. Empattement	mm, ft-in		3 180, 10' 5"	3 180, 10' 5"	3 180, 10' 5"
H. Longueur du train de chaîne	mm, ft-in		3 970, 13' 0"	3 970, 13' 0"	3 970, 13' 0"
I. Voie	mm, ft-in		1 990, 6' 6"	1 990, 6' 6"	1 990, 6' 6"
J. Largeur de patin	mm, in		600, 24"	600, 24"	600, 24"
K. Garde au sol mini *	mm, ft-in		460, 1' 6"	460, 1' 6"	460, 1' 6"
L. Longueur hors tout	mm, ft-in		8 800, 28' 10"	8 690, 28' 6"	8 730, 28' 8"
M. Hauteur totale de flèche	mm, ft-in		2 980, 9' 9"	2 900, 9' 6"	3 020, 9' 11"

* Sans la hauteur des arêtes

DIAGRAMMES DE TRAVIL

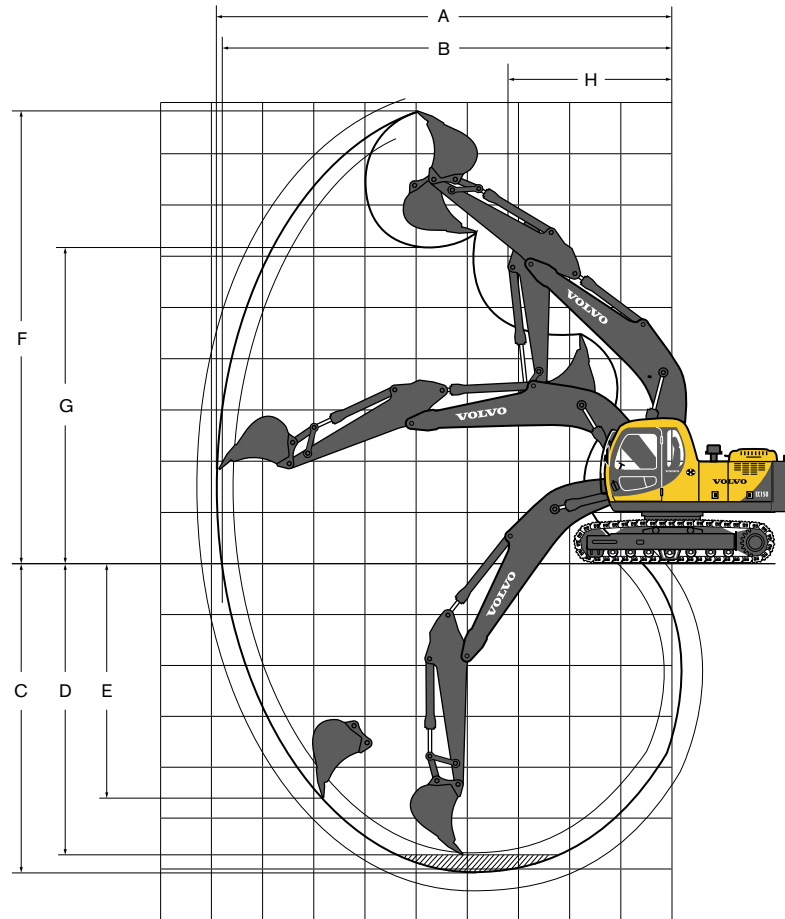

● Flèche de Std. 5,2 m, 17' 1" avec godet à montage direct

Balancier	unité	2,3 m, 7' 7"	Std. 2,6 m, 8' 6"	3,0 m, 9' 10"
A. Portée maxi	mm, ft-in	8 650, 28' 5"	8 970, 29' 5"	9 340, 30' 8"
B. Portée maxi au niveau du sol	mm, ft-in	8 480, 27' 10"	8 800, 28' 10"	9 180, 30' 1"
C. Profondeur de creusement maxi	mm, ft-in	5 730, 18' 10"	6 030, 19' 9"	6 430, 21' 1"
D. Profondeur de creusement maxi (niveau 2,4 m)	mm, ft-in	5 430, 17' 10"	5 770, 18' 11"	6 200, 20' 4"
E. Profondeur de creusement maxi à la verticale	mm, ft-in	4 210, 13' 10"	4 690, 15' 5"	5 080, 16' 8"
F. Hauteur maxi entre le sol et les dents du godet	mm, ft-in	8 580, 28' 2"	8 830, 29' 0"	9 030, 29' 8"
G. Hauteur de déversement maxi	mm, ft-in	6 110, 20' 1"	6 340, 20' 10"	6 550, 21' 6"
H. Rayon de rotation avant mini	mm, ft-in	3 070, 10' 1"	3 070, 10' 1"	3 070, 10' 1"











● Forces de creusement avec godet à montage direct:

		unité	2,3 m, 7' 7"	Std. 2,6 m, 8' 6"	3,0 m, 9' 10"
Rayon de godet		mm, ft-in	1 315, 52"	1 315, 52"	1 315, 52"
Force de cavage-godet (normale/avec surpression)	SAE	kN	93,1 / 101,8	93,1 / 101,8	93,1 / 101,8
		lb	20,930 / 22,890	20,930 / 22,890	20,930 / 22,890
Force de pénétration-balancier (normale/avec surpression)	SAE	kN	82,5 / 90,3	73,4 / 80,2	66,4 / 72,6
		lb	18,550 / 20,300	16,500 / 18,030	14,930 / 16,320
Angle de rotation, godet		°	183°	183°	182°

CAPACITÉ DE LEVAGE (En bout de balancier, sans godet)

Note: Pour connaître la capacité de levage avec godet, soustraire des valeurs suivantes le poids à vide du godet à montage direct ou du godet pour montage sur porte-outil et du porte-outil.

EC150 (Std. Patins 600 mm, 24", Std. Contrepoids 2 650 kg, 5,840 lb)

 Sens transversal  Sens longitudinal	Hauteur des fixations du godet par rapport au sol	3 m, 10'		4,5 m, 15'				6 m, 20'				7,5 m, 25'				Portée maxi		Max. m/ft				
		 t lb		 t lb		 t lb		 t lb		 t lb		 t lb		 t lb		 t lb						
		t	lb	t	lb	t	lb	t	lb	t	lb	t	lb	t	lb	t	lb		t	lb		
Flèche 5,2 m 17' 1" + Balancier 2,3 m 7' 7"	6 20'															3,1	7,030	*4,3	*9,410	5,9 / 19,0		
	4,5 15'					4,6	9,990	*4,7	*10,270	3,0	6,400	4,4	9,510				2,5	5,450	3,7	8,110	6,8 / 22,1	
	3 10'					4,3	9,320	*6,3	*13,500	2,9	6,140	4,3	9,220				2,2	4,760	3,2	7,140	7,2 / 23,6	
	1,5 5'					4,0	8,670	6,3	13,630	2,7	5,850	4,1	8,910				2,0	4,490	3,1	6,800	7,3 / 24,1	
	0 0'					3,9	8,310	6,1	13,220	2,6	5,640	4,0	8,680				2,1	4,560	3,2	6,960	7,1 / 23,4	
	-1,5 -5'	7,1	15,170	*9,9	*22,550	3,8	8,220	6,1	13,120	2,6	5,580	4,0	8,610				2,3	5,060	3,5	7,760	6,6 / 21,6	
-3 -10'	7,2	15,460	*12,3	*26,720	3,9	8,360	6,2	13,270								2,9	6,470	4,5	10,000	5,6 / 18,2		
Flèche 5,2 m 17' 1" + Balancier 2,6 m 8' 6"	6 20'									3,1	6,540	*3,9	*8,810				2,8	6,350	*3,8	*8,510	6,3 / 20,3	
	4,5 15'					*4,4	*9,430	*4,4	*9,430	3,0	6,440	*4,2	*9,150				2,3	5,040	3,4	7,510	7,1 / 23,2	
	3 10'	8,0	17,190	*9,2	*19,550	4,4	9,410	*5,9	*12,680	2,9	6,160	4,3	9,250				2,0	4,440	3,0	6,670	7,5 / 24,7	
	1,5 5'					4,0	8,720	6,4	13,690	2,7	5,850	4,1	8,910	2,0	4,230	3,0	6,410	1,9	4,200	2,9	6,370	7,7 / 25,1
	0 0'	*5,1	*11,830	*5,1	*11,830	3,9	8,300	6,1	13,210	2,6	5,610	4,0	8,650				1,9	4,250	3,0	6,500	7,5 / 24,5	
	-1,5 -5'	7,0	15,030	*9,0	*20,570	3,8	8,160	6,1	13,060	2,6	5,520	4,0	8,550				2,1	4,670	3,2	7,170	6,9 / 22,7	
-3 -10'	7,1	15,290	12,6	26,910	3,8	8,250	6,1	13,160								2,6	5,790	4,0	8,940	6,0 / 19,5		
Flèche 5,2 m 17' 1" + Balancier 3,0 m 9' 10"	6 20'									3,1	6,620	*3,5	*7,770				2,5	5,680	*3,3	*7,190	6,7 / 21,8	
	4,5 15'									3,0	6,480	*3,8	*8,330				2,1	4,610	3,1	6,880	7,5 / 24,5	
	3 10'	*7,8	*16,560	*7,8	*16,560	4,4	9,520	*5,3	*11,510	2,9	6,180	4,3	9,280	2,0	4,340	3,0	6,550	1,8	4,080	2,8	6,170	7,9 / 25,9
	1,5 5'	*5,1	*12,380	*5,1	*12,380	4,1	8,770	6,4	13,760	2,7	5,840	4,1	8,910	1,9	4,190	3,0	6,380	1,8	3,870	2,7	5,900	8,0 / 26,3
	0 0'	*5,6	*12,830	*5,6	*12,830	3,8	8,270	6,1	13,190	2,6	5,560	4,0	8,610	1,9	4,060	2,9	6,250	1,8	3,900	2,7	6,000	7,8 / 25,7
	-1,5 -5'	6,9	14,820	*8,4	*19,240	3,7	8,060	6,0	12,950	2,5	5,420	3,9	8,450				1,9	4,230	3,0	6,530	7,3 / 24,1	
-3 -10'	7,0	15,020	12,5	26,600	3,8	8,090	6,0	12,990	2,5	5,460	3,9	8,490				2,3	5,100	3,6	7,910	6,5 / 21,1		

Remarques:

1. Capacités de levage en "Mode F" (Surpression)
2. Les valeurs ci-dessus sont conformes aux normes SAE et ISO relatives à la capacité de levage des pelles hydrauliques.
3. Les charges indiquées ne dépassent pas 87% de la capacité de levage hydraulique ou 75% de la charge de basculement.
4. Les valeurs avec astérisque (*) sont limitées par la capacité de levage du système hydraulique plutôt que par la charge de basculement.
5. Contient unités de mesures U.S. et métrique.

EQUIPEMENTS STANDARD

Moteur

Moteur à faible taux d'émissions avec préchauffage conforme aux normes EPA (Environment Protection Association, USA)
Filtre à carburant avec séparateur d'eau
Système de filtration d'air à 3 étages avec indicateur de colmatage
Commande électrique d'arrêt du moteur
Alternateur, 50A

Système de commande électronique

Système de commande ACS
Système intégré de sélection du mode de travail
Système d'autodiagnostic
Indication état machine
Contrôle puissance sensible au régime
Remise au ralenti automatique
Bouton de surpression (Power Boost)
Réchauffage automatique du moteur
Fonction sécurité arrêt/démarrage
Moniteur réglable
Interrupteur général
Circuit d'interdiction du redémarrage inopiné du moteur
Eclairage halogène puissant:
- 2 projecteurs sur le châssis
- 2 projecteurs sur la flèche

Batteries, 2 × 12 V / 150 Ah
Démarrateur, 24 V / 3,7 kW
Avertisseur de déplacement

Système hydraulique

Système automatique de détection du besoin de puissance
- Système de cumul
- Commande prioritaire de flèche
- Commande prioritaire de balancier
- Rotation prioritaire
Recirculation vers la flèche et le balancier
Valve d'orientation et d'arrêt
Valve de maintien, flèche et balancier
Commande assistée
Système de filtration multi-étages
Amortisseur de fin de course sur vérins
Joints cache-poussière sur les vérins
Circuit hydraulique auxiliaire
Circuit de translation rectiligne
Ligne hydraulique pour attache rapide Volvo
Marteau / pince de démolition, débit hydraulique 1 pompe
Moteurs de translation à deux vitesses automatiques
Huile hydraulique, ISO VG 46
Contrôle du débit hydraulique pour utilisation marteau ou pince

Tourelle

Contrepoids vertical
Contrepoid enveloppant
- 2 650 kg, **5,840 lbs**
Accès à la cabine avec poignée
Marchepieds en tôle perforée antidérapante

Cabine et aménagement intérieur

Climatisation
Chauffage
Cabine montée sur amortisseurs hydrauliques
Système intégré de ventilation et de chauffage
Siège conducteur et commandes réglables
Antenne flexible
Lever de verrouillage de sécurité hydraulique
Cabine tous temps, insonorisée, avec:
- Cendrier
- Siège avec habillage textile et chauffage
- Allume-cigares
- Lanterneau transparent
- Serrures de portes
- Tapis de sol
- Avertisseur sonore

- Grand espace de rangement
- Moitié supérieure du pare-brise escamotable sous le pavillon
- Moitié inférieure du pare-brise amovible
- Ceinture de sécurité
- Vitres de sécurité
- Vitre arrière coulissante
- Pare-soleil, pare-brise
- Essuie-glace sur pare-brise, avec fonction intermittence
Clé pour démarrage et arrêt
Radiocassette stéréo (AM/FM)
Protection anti vandalisme

Châssis porteur

Réglage hydraulique des chenilles
Trains de chaînes avec articulations sous carter remplis de graisse
Guide chaînes (3)

Patins de chenilles

600 mm, **24"** à trois arêtes

Équipement excavateur

Flèche: 5,2 m, **17' 1"**
Balancier (LC): 2,6 m, **8' 6"**

EQUIPEMENTS EN OPTION

Moteur

Alternateur, 70A
Chauffage du bloc moteur et carter, 110V
Réchauffeur de carburant
Kit tropical
Pompe de remplissage de carburant: 50 l/min (**13.2 gpm**) avec arrêt automatique

Système de commande électronique

Eclairage supplémentaire (4)
- Sur cabine 3 (2 avant, 1 arrière)
- Sur contrepoids 1
Gyrophare

Système hydraulique

Conduits hydrauliques
- Marteau et cisaille:
Débit 2 pompes
Filtre de retour supplémentaire
Tuyauteries supplémentaire pour orientation outil
Attache rapide Volvo tailles : S1-S6
Huile hydraulique, ISO VG 32
Huile hydraulique, ISO VG 68

Tourelle avec

Protection inférieure (chantiers difficiles), 4,5 mm, (**0.2"**)

Cabine et aménagement intérieur

Siège à habillage textile
Siège avec habillage textile, chauffage et suspension pneumatique
Lever de commande avec 5 commutateurs
Protection de cabine (FOG)
Structure de protection de la cabine contre les chutes d'objets (FOPS)
Ecran antipluie, pare-brise
Grille de protection pare-brise
Kit anti-vandalisme

Châssis porteur

Protection inférieure (chantiers difficiles), 10 mm, (**0.4"**)

Patins de chenilles

700 mm, **28"** / 800 mm, **32"** à trois arêtes

Équipement excavateur

Balancier: 2,3 m, **7' 7"** / 3,0 m, **9' 10"**

Entretien

Jeu d'outillage

Tous nos produits ne sont pas disponibles sur tous les marchés. Nous nous réservons le droit de modifier sans préavis les spécifications et les caractéristiques. Les illustrations ne représentent pas forcément la version standard de la machine.

VOLVO

**Volvo Construction
Equipment**

Ref. No. 32 1 435 1612
Printed in USA 2001.05-1
Volvo, Asheville, NC

French (for Canada)
KOR