

EXCAVADORA VOLVO

EC210B LR EC240B LR / EC290B LR

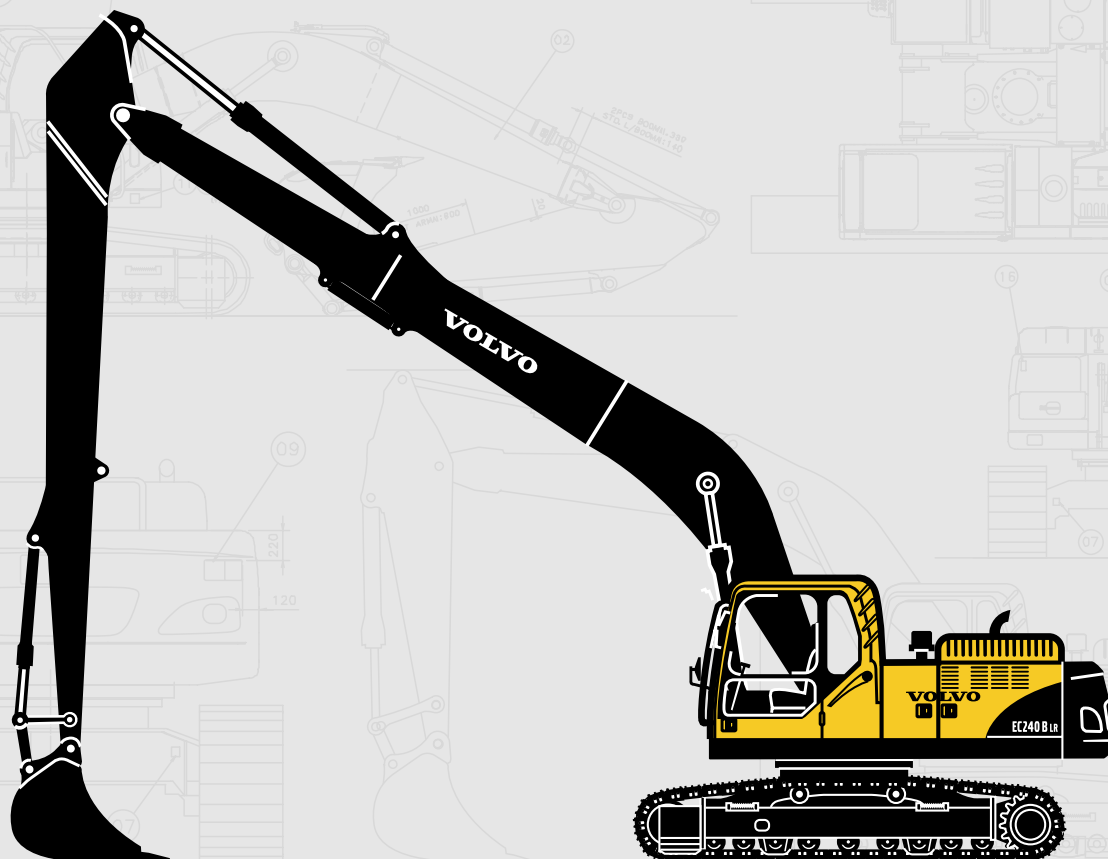

- Potencia del motor:
EC210B LR: 119 kW (159 hp)
EC240B LR: 134 kW (180 hp)
EC290B LR: 153 kW (205 hp)
- Peso nominal:
EC210B LR: 23,2 t
EC240B LR: 27,6 t
EC290B LR: 31,6 t
- Cazos, max. (SAE):
EC210B LR: 520 l
EC240B LR: 520 l
EC290B LR: 520 l, 570 l
- Motor VOLVO diesel con turbo-compresor e inyección directa, con intercooler según la normativa EU Step 2
- Sistema Contronic, sistema de selección de modo avanzado y sistema de control electrónico
- 2 bombas con pistones axiales y caudal variable. El movimiento independiente y simultáneo del equipo de excavación se controla mediante el "Modo de trabajo con detección automática".
- Cabina
 - Entorno ergonómico
 - Bajo nivel sonoro
 - Aire filtrado
 - Amortiguadores hidráulicos
- Desarrollada para uso en dragados, limpieza de zanjas, construcción de taludes y nivelación
- Carro largo para una buena estabilidad
- Válvula hidráulica auxiliar de serie
- Preparada para diversos implementos opcionales.

VOLVO

ESPECIFICACIONES

• EC210B LR

Descripción		Especificaciones
Peso de trabajo		23 220 kg
Capacidad del cuchará: SAE		520 l / 450 l
Motor	Modelo	VOLVO D6D EFE2
	Tipo	Motor diesel de 4 tiempos, refrigerado por agua, inyección directa e intercooler
	Potencia en el volante: Neta	107 kW (145 ps / 143 hp) at 1 900 rpm
	Bruta	119 kW (162 ps / 159 hp) at 1 900 rpm
	Par máximo	647 N·m at 1 425 rpm
Capacidad del depósito de combustible		350 l
Sistema hidráulico	Tipo	2x Bombas de pistones axiales de desplazamiento variable, 1x Bomba de engranaje
	Presión del sistema	• 32,4 / 34,3 Mpa • Brazo, cazo: 27,0 Mpa
	Caudal máximo	2 x 200 lpm
Prestaciones	Velocidad de giro	11,6 rpm
	Velocidad de desplazamiento (1ª y 2ª)	3,2 / 5,5 km/h
	Pendiente superable	35° (70%)
	Fuerza de tracción máx.	183 kN
	Presión sobre el suelo	36 kPa

• EC240B LR

Descripción		Especificaciones
Peso de trabajo		27 570 kg
Capacidad del cuchará: SAE		520 l / 450 l
Motor	Modelo	VOLVO D7D EEE2
	Tipo	Motor diesel de 4 tiempos, refrigerado por agua, inyección directa e intercooler
	Potencia en el volante: Neta	125 kW (170 ps / 168 hp) at 2 000 rpm
	Bruta	134 kW (182 ps / 180 hp) at 2 000 rpm
	Par máximo	750 N·m at 1 400 rpm
Capacidad del depósito de combustible		380 l
Sistema hidráulico	Tipo	2x Bombas de pistones axiales de desplazamiento variable, 1x Bomba de engranaje
	Presión del sistema	• 31,4 / 34,3 Mpa • Brazo, cazo: 27,0 Mpa
	Caudal máximo	2 x 230 lpm
Prestaciones	Velocidad de giro	11,4 rpm
	Velocidad de desplazamiento (1ª y 2ª)	3,2 / 5,5 km/h
	Pendiente superable	35° (70%)
	Fuerza de tracción máx.	209 kN
	Presión sobre el suelo	41 kPa

ESPECIFICACIONES

• EC290B LR

Descripción		Especificaciones
Peso de trabajo		31 600 kg
Capacidad del cuchara: SAE		520 l / 450 l, 570 l / 500 l
Motor	Modelo	VOLVO D7D ECE2
	Tipo	Motor diesel de 4 tiempos, refrigerado por agua, inyección directa e intercooler
	Potencia en el volante: Neta	143 kW (195 ps / 192 hp) at 1 900 rpm
	Bruta	153 kW (208 ps / 205 hp) at 1 900 rpm
	Par máximo	940 N·m at 1 400 rpm
Capacidad del depósito de combustible		470 l
Sistema hidráulico	Tipo	2x Bombas de pistones axiales de desplazamiento variable, 1x Bomba de engranaje
	Presión del sistema	• 31,4 / 34,3 Mpa • Cazo: 27,5 Mpa
	Caudal máximo	2 x 250 lpm
Prestaciones	Velocidad de giro	10,2 rpm
	Velocidad de desplazamiento (1ª y 2ª)	3,3 / 5,2 km/h
	Pendiente superable	35° (70%)
	Fuerza de tracción máx.	231 kN
	Presión sobre el suelo	45 kPa

DIMENSIONES

• Pluma

Descripción	EC210B LR	EC240B LR	EC290B LR
	8,85 m	10,2 m	10,2 m
Longitud	9 060 mm	10 410 mm	10 430 mm
Altura	1 540 mm	1 550 mm	1 620 mm
Anchura	670 mm	730 mm	770 mm
Peso	2 330 kg	2 820 kg	3 400 kg

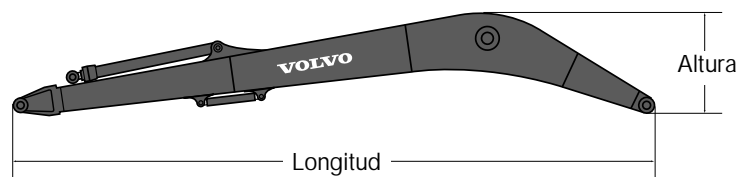

* Incluye cilindro, bulones y tubos

• Brazo

Descripción	EC210B LR	EC240B LR	EC290B LR
	6,25 m	7,85 m	7,9 m
Longitud	7 310 mm	8 970 mm	9 060 mm
Altura	870 mm	1 145 mm	1 065 mm
Anchura	350 mm	380 mm	545 mm
Peso	1 170 kg	1 520 kg	1 790 kg

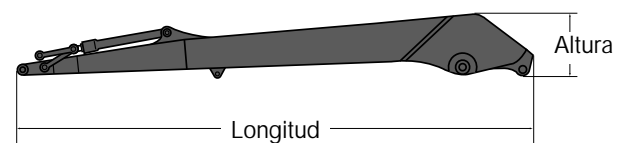

* Incluye cilindro, varillaje y bulones

DIMENSIONES

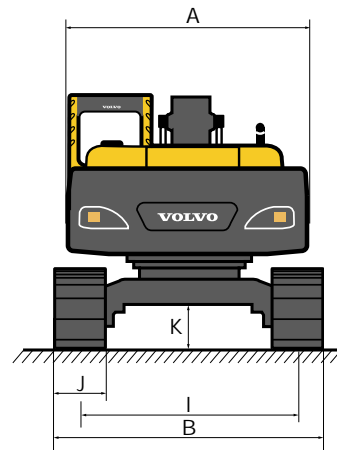
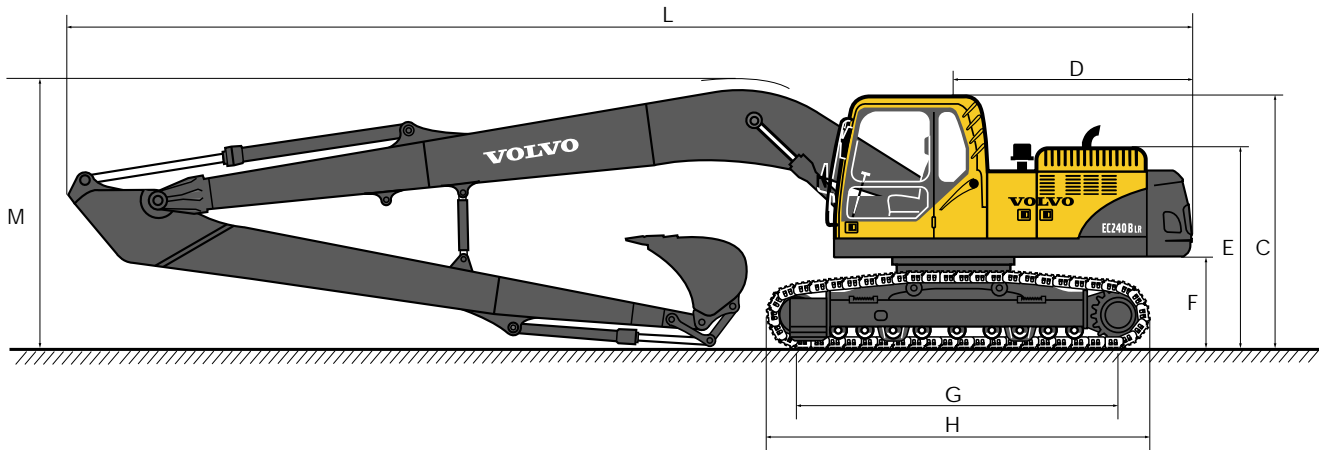

Descripción	Unidad	EC210B LR	EC240B LR	EC290B LR
A. Ancho total de la superestructura	mm	2 700	2 840	2 890
B. Ancho total	mm	3 190	3 390	3 390
C. Altura total de la cabina	mm	2 930	2 990	3 030
D. Radio de giro de la cola	mm	2 750	2 880	2 970
E. Altura total de la cubierta del motor	mm	2 330	2 390	2 435
F. Altura del contrapeso *	mm	1 025	1 080	1 125
G. Distancia entre ejes	mm	3 660	3 850	4 015
H. Longitud de cadena	mm	4 460	4 650	4 870
I. Ancho de vía	mm	2 390	2 590	2 590
J. Anchura de cadena	mm	800	800	800
K. Altura mínima al suelo *	mm	460	470	480
L. Longitud total	mm	12 810	14 390	14 590
M. Altura total a la pluma	mm	3 150	3 170	3 340

* Tejas lisas

RANGOS DE EXCAVACIÓN

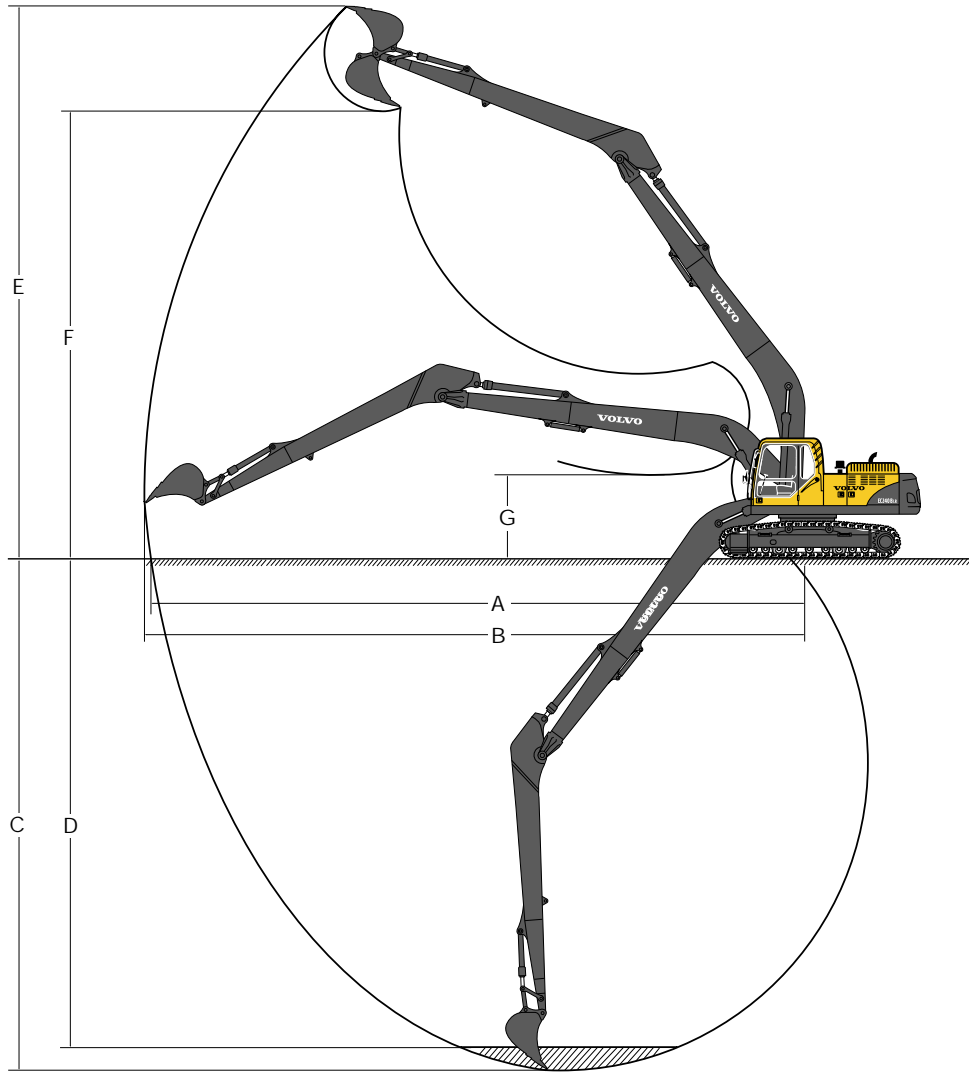

• Conexión directa del cuchará

Descripción	Unidad	EC210B LR	EC240B LR	EC290B LR
Pluma / Brazo		8,85 m / 6,25 m	10,2 m / 7,85 m	10,2 m / 7,9 m
A. Alcance máximo de excavación	mm	15 810	18 310	18 600
B. Alcance máximo de excavación sobre el suelo	mm	15 710	18 210	18 490
C. Profundidad máxima de excavación	mm	12 100	14 350	14 790
D. Profundidad máxima de excavación útil	mm	11 990	14 230	14 690
E. Profundidad máxima de excavación en pared vertical	mm	13 300	14 890	14 900
F. Altura de corte máxima	mm	10 950	12 580	12 570
G. Altura mínimo de descarga	mm	2 050	1 880	1 640



















• Fuerzas de excavación con cazo de montaje directo

Descripción	Unidad	EC210B LR	EC240B LR	EC290B LR
Radio de cazo		mm	1 250	1 250
Fuerza de arranque	SAE	kN	68,6	69,1
Fuerza de arranque	ISO	kN	77,8	80,3
Fuerza de penetración	SAE	kN	44,1	64,2
Fuerza de penetración	ISO	kN	44,7	65,1
Ángulo de giro, cazo	grados	179	179	179



















CAPACIDAD DE ELEVACIÓN (en el brazo y sin cazo)

Nota: Si se desea obtener la capacidad de elevación con el cazo incluido, sólo hay que restar de los valores siguientes el peso real del cazo de montaje directo o de montaje rápido.

EC210B LR

 A través del carro inferior  A lo largo carro inferior	Gancho de elevación respecto al nivel del suelo	4,5 m		6,0 m		7,5 m		9,0 m		10,5 m		12,0 m		13,5 m		Alcance máximo				
																		Máx. mm		
con cadena de 800 mm, contrapeso pluma de 8,85 m y brazo de 6,25 m	12,0 m kg																*860	*860	10 290	
	10,5 m kg																	*790	*790	11 610
	9,0 m kg												*1 420	*1 420				*750	*750	12 610
	7,5 m kg										*2 110	*2 110	*2 000	1 960				*730	*730	13 370
	6,0 m kg										*2 260	*2 260	*2 200	1 900	*1 300	*1 300		*730	*730	13 920
	4,5 m kg								*2 660	*2 660	*2 460	2 340	*2 330	1 820	*1 760	1 430		*740	*740	14 290
	3,0 m kg	*5 920	*5 920	*4 320	*4 320	*3 500	*3 500	*3 010	2 830	*2 700	2 190	*2 480	1 730	*2 100	1 370		*760	*760	14 500	
	1,5 m kg	*5 890	*5 890	*5 230	4 600	*4 060	3 400	*3 380	2 610	*2 950	2 050	*2 650	1 630	2 210	1 310		*810	*810	14 550	
	0 m kg	*4 160	*4 160	*5 960	4 160	*4 550	3 110	*3 720	2 410	3 170	1 920	2 590	1 550	2 150	1 260		*870	*870	14 440	
	-1,5 m kg	*4 160	*4 160	*6 420	3 890	4 910	2 900	3 800	2 270	3 060	1 810	2 520	1 480	2 110	1 210		*950	*950	14 170	
	-3,0 m kg	*4 690	*4 690	6 600	3 760	4 770	2 780	3 700	2 170	2 980	1 740	2 470	1 430	*1 620	1 190		*1 070	*1 070	13 740	
	-4,5 m kg	*5 480	*5 480	6 560	3 720	4 720	2 730	3 650	2 120	2 940	1 710	2 450	1 410				*1 250	1 250	13 110	
	-6,0 m kg	*6 510	5 800	*6 470	3 760	4 730	2 740	3 650	2 120	2 950	1 720	*2 340	1 440				*1 510	1 400	12 270	
	-7,5 m kg	*7 830	5 980	*6 060	3 870	4 800	2 810	3 710	2 180	3 020	1 780						*1 960	1 650	11 160	
	-9,0 m kg	*6 870	6 250	*5 340	4 050	*4 270	2 940	*3 400	2 310								*2 900	2 110	9 690	
	-10,5 m kg	*5 250	*5 250	*4 100	*4 100	*3 130	*3 130										*3 030	*3 030	7 650	
-12,0 m kg																				

EC240B LR



 A través del carro inferior  A lo largo carro inferior	Gancho de elevación respecto al nivel del suelo	4,5 m		6,0 m		7,5 m		9,0 m		10,5 m		12,0 m		13,5 m		Alcance máximo				
																		Máx. mm		
con cadena de 800 mm, contrapeso pluma de 10,2 m y brazo de 7,85 m	12,0 m kg													*1 020	*1 020		*870	*870	13 700	
	10,5 m kg														*1 550	*1 550		*840	*840	14 700
	9,0 m kg														*1 870	*1 870		*820	*820	14 590
	7,5 m kg											*2 140	*2 140	*2 110	*2 110		*820	*820	16 100	
	6,0 m kg											*2 310	*2 310	*2 220	2 150		*830	*830	16 550	
	4,5 m kg									*2 700	*2 700	*2 510	*2 510	*2 360	2 050		*860	*860	16 850	
	3,0 m kg	*6 930	*6 930	*5 020	*5 020	*4 020	*4 020	*3 420	*3 420	*3 020	3 020	*2 730	2 400	*2 530	1 930		*890	*890	17 020	
	1,5 m kg	*5 130	*5 130	*6 130	*6 130	*4 710	4 560	*3 880	3 520	*3 340	2 780	*2 960	2 240	*2 690	1 820		*940	*940	17 050	
	0 m kg	*3 500	*3 500	*7 020	5 490	*5 320	4 120	*4 300	3 220	*3 640	2 570	*3 190	2 090	2 780	1 710		*1 010	*1 010	16 940	
	-1,5 m kg	*3 380	*3 380	*6 290	5 060	*5 780	3 790	*4 650	2 970	3 890	2 390	3 210	1 960	2 690	1 610		*1 100	1 090	16 710	
	-3,0 m kg	*3 700	*3 700	*5 990	4 820	6 000	3 580	4 650	2 800	3 750	2 260	3 100	1 860	2 610	1 540		*1 220	1 110	16 330	
	-4,5 m kg	*4 220	*4 220	*6 270	4 720	5 870	3 460	4 530	2 700	3 660	2 170	3 030	1 790	2 560	1 490		*1 380	1 170	15 790	
	-6,0 m kg	*4 880	*4 880	*6 890	4 720	5 830	3 420	4 480	2 650	3 610	2 130	3 000	1 760	2 540	1 480		*1 610	1 260	15 090	
	-7,5 m kg	*5 670	*5 670	*7 740	4 780	5 850	3 450	4 490	2 660	3 620	2 130	3 010	1 770	2 570	1 500		*1 950	1 400	14 190	
	-9,0 m kg	*6 620	*6 620	*7 280	4 920	*5 840	3 530	4 560	2 720	3 670	2 190	3 060	1 820				*2 500	1 630	13 060	
	-10,5 m kg	*7 790	*7 790	*6 570	5 130	*5 310	3 680	*4 380	2 840	*3 630	2 300						*3 110	2 010	11 630	
-12,0 m kg	*6 940	*6 940	*5 490	5 420	*4 460	3 910	*3 610	3 040								*3 210	2 730	9 760		

- Notas: 1. Máquina en "Modo de precisión-F" (con refuerzo de potencia), para mayores fuerzas de elevación.
 2. Las cargas anteriores cumplen las normativas SAE e ISO en cuanto a capacidades de elevación de excavadoras hidráulicas.
 3. Las cargas nominales no exceden del 87% de la capacidad de elevación hidráulica ni del 75% de la carga de basculación.
 4. Las cargas nominales marcadas con un asterisco (*) están limitadas por la capacidad hidráulica en lugar de la carga de basculación.

CAPACIDAD DE ELEVACIÓN (en el brazo y sin cazo)

Nota: Si se desea obtener la capacidad de elevación con el cazo incluido, sólo hay que restar de los valores siguientes el peso real del cazo de montaje directo o de montaje rápido.

EC290B LR

 A través del carro inferior  A lo largo del carro inferior	Gancho de elevación respecto al nivel del suelo	4,5 m		6,0 m		7,5 m		9,0 m		10,5 m		12,0 m		13,5 m		Alcance máximo		Máx. mm	
con cadena de 800 mm, contrapeso pluma de 10,2 m y brazo de 7,9 m	12,0 m kg											*1 630	*1 630			*1 080	*1 080	14 120	
	10,5 m kg											*2 170	*2 170	*1 130	*1 130	*1 040	*1 040	15 080	
	9,0 m kg											*2 510	*2 510	*1 800	*1 800	*1 020	*1 020	15 840	
	7,5 m kg											*2 720	2 630	*2 220	2 070	*1 010	*1 010	16 420	
	6,0 m kg										*2 990	*2 990	*2 850	2 520	*2 560	2 000	*1 020	*1 020	16 850
	4,5 m kg								*3 490	*3 490	*3 220	3 000	*3 010	2 390	*2 860	1 910	*1 040	*1 040	17 140
	3,0 m kg			*5 170	*5 170	*4 380	*4 380	*3 850	3 520	*3 470	2 800	*3 190	2 250	*2 980	1 810	*1 080	*1 080	17 300	
	1,5 m kg	*7 700	7 130	*5 950	5 280	*4 900	4 080	*4 210	3 230	*3 730	2 600	*3 380	2 100	2 950	1 710	*1 130	*1 130	17 320	
	0 m kg	*8 660	6 280	*6 600	4 730	*5 360	3 700	*4 540	2 960	*3 970	2 400	3 380	1 960	2 850	1 610	*1 200	1 190	17 210	
	-1,5 m kg	*9 260	5 720	*7 090	4 310	*5 730	3 390	4 710	2 730	3 880	2 230	3 250	1 840	2 750	1 520	*1 290	1 180	16 960	
	-3,0 m kg	*8 940	5 380	7 220	4 020	5 600	3 160	4 520	2 550	3 740	2 090	3 140	1 730	2 680	1 440	*1 410	1 200	16 580	
	-4,5 m kg	*9 440	5 210	7 030	3 840	5 430	3 000	4 380	2 420	3 630	1 990	3 070	1 660	2 630	1 400	*1 580	1 250	16 040	
	-6,0 m kg	*9 470	5 150	6 930	3 760	5 340	2 920	4 300	2 350	3 570	1 940	3 030	1 620	2 610	1 380	*1 810	1 340	15 340	
	-7,5 m kg	*9 090	5 180	6 920	3 750	5 310	2 900	4 280	2 330	3 560	1 920	3 030	1 620			*2 140	1 480	14 450	
	-9,0 m kg	*8 470	5 300	*6 830	3 810	5 360	2 940	4 310	2 360	3 600	1 960					*2 660	1 710	13 330	
-10,5 m kg	*7 540	5 500	*6 130	3 950	*5 070	3 040	*4 200	2 460							*3 420	2 100	11 910		
-12,0 m kg	*6 170	5 800	*5 030	4 190	*4 080	3 250									*3 410	2 810	10 080		

- Notas:
1. Máquina en "Modo de precisión-F" (con refuerzo de potencia), para mayores fuerzas de elevación.
 2. Las cargas anteriores cumplen las normativas SAE e ISO en cuanto a capacidades de elevación de excavadoras hidráulicas.
 3. Las cargas nominales no exceden del 87% de la capacidad de elevación hidráulica ni del 75% de la carga de basculación.
 4. Las cargas nominales marcadas con un asterisco (*) están limitadas por la capacidad hidráulica en lugar de la carga de basculación.

EQUIPO ESTÁNDAR

<p>Motor Motor diésel de 4 tiempos con turbocompresor, refrigerado por agua, inyección directa e intercooler según la normativa EU Step 2 Filtro de aire de 3 etapas con indicador, prefiltro incluido Calentador de admisión de aire Desconexión eléctrica del motor Filtro de combustible con separador de agua Filtro de refrigerante Alternador, 80 A</p> <p>Sistema de control eléctrico/electrónico Contronics: – Sistema de control de modo avanzado – Sistema de autodiagnos Indicador de estado de la máquina Control de potencia con detección de régimen del motor Sistema de modo "Máxima potencia" Sistema de ralentí automático Refuerzo de potencia con una sola pulsación Función de parada/arranque de seguridad Monitor regulable Interruptor principal</p>	<p>Circuito inhibidor de re arranque del motor Luces halógenas de gran capacidad: – 2 montadas en el bastidor – 2 montadas en la pluma Alternador: – EC210 B: 2 x 12 V / 150 Ah – EC240 B: 2 x 12 V / 200 Ah – EC290 B: 2 x 12 V / 200 Ah Motor de arranque, 24 V / 4,8 kW</p> <p>Sistema hidráulico Sistema hidráulico automático: – Sistema de suma – Prioridad de pluma – Prioridad de brazo – Prioridad de giro Válvula de regeneración de pluma y brazo Válvula antirrebote Válvulas de retención en pluma y brazo Sistema de filtrado tres etapas Amortiguación fin de carrera cilindros hidráulicos Juntas de estanqueidad anti-contaminación de los cilindros Mando de control con 5 interruptores Válvula hidráulica auxiliar Válvula antirruptura de latiguillos: pluma Circuito de traslación en línea recta</p>	<p>Motores de traslación automáticos de dos velocidades Aceite hidráulico ISO VG 46</p> <p>Superestructura Acceso con asideros Espacio para guardar herramientas Pletinas antideslizantes de metal perforado Contrapeso de perfil elevado: – EC210 B: 4 900 kg – EC240 B: 6 600 kg – EC290 B: 7 150 kg Plancha inferior (4,5 mm)</p> <p>Cabina y habitáculo Calefacción y aire acondicionado automáticos Amortiguadores hidráulicos para la cabina Asiento del operario regulable y consola de control del mando Antena flexible Palanca de bloqueo de seguridad hidráulica Cabina, insonorizada en cualquier condición climática. Incluye: – Cenicero – Portabebidas – Encendedor – Cerraduras en las puertas – Cristales tintados – Alfombrilla para el suelo</p>	<ul style="list-style-type: none"> – Bocina – Gran espacio de almacenamiento – Ventana delantera elevable – Parte inferior del parabrisas desmontable – Cinturón de seguridad – Cristal de seguridad – Limpiaparabrisas con función intermitente – Radiocasete estéreo <p>Preparación para montaje de un kit antivandalismo Protección delantera contra la lluvia Parasol delantero, de techo, trasero Lave de contacto maestra</p> <p>Bastidor Tensores hidráulicos de cadena Cadena engrasada y sellada Guías para las cadenas Plancha inferior (gran resistencia, 10 mm) LC (carro largo)</p> <p>Cadenas Cadenas de 800 mm con triple arista</p> <p>Servicio Kit de herramientas, mantenimiento diario</p>
---	--	---	--

EQUIPO ALTERNATIVO

Cabina y habitáculo
Asiento:
– Asiento de tela
– Asiento de tela, con calentador
– Asiento de tela, con calentador y suspensión neumática

EQUIPOS OPCIONALES (de serie en algunos mercados)

<p>Motor Calentador de refrigerante diésel Kit de refrigeración para climas cálidos Calefactor del bloque, 240 V</p> <p>Parte eléctrica Luces adicionales: – 3 montadas en la cabina (2 delante, 1 detrás) – 1 montada en el contrapeso Dispositivo de aviso de sobrecarga Luz de advertencia giratoria Alarma de desplazamiento</p>	<p>Sistema hidráulico Válvula antirruptura de latiguillos: brazo Aceite hidráulico ISO VG 32 Aceite hidráulico ISO VG 68 Aceite hidráulico biodegradable 32 Aceite hidráulico biodegradable 46</p>	<p>Cabina y habitáculo Protección contra caída de objetos (FOG = Falling Object Guard) Estructuras protectoras contra la caída de objetos, montadas en la cabina (FOPS = Falling Object Protective Structures) Protección contra la luz solar, techo (acero) Rejilla de seguridad para la ventana delantera Limpiaparabrisas para la parte inferior del parabrisas Kit antivandalismo Lave específica</p>	<p>Bastidor Guías para toda la cadena</p> <p>Cadenas Cadenas de 900 mm con triple arista</p> <p>Servicio Kit de herramientas completo</p>
--	---	--	--

No todos los productos están disponibles en todos los mercados. De acuerdo con nuestra política de mejorar continuamente nuestros productos, nos reservamos el derecho de variar, sin previo aviso, las especificaciones y diseños de las máquinas. Las ilustraciones no siempre muestran las máquinas en su versión estándar.

VOLVO

Construction Equipment

Ref. 37 B 435 1647 Spanish (for Spain)
Printed in Korea 2003.05-1 KOR
Volvo, Seoul