

**VOLVO-BAGGER**

# **EC210B LR EC240B LR / EC290B LR**

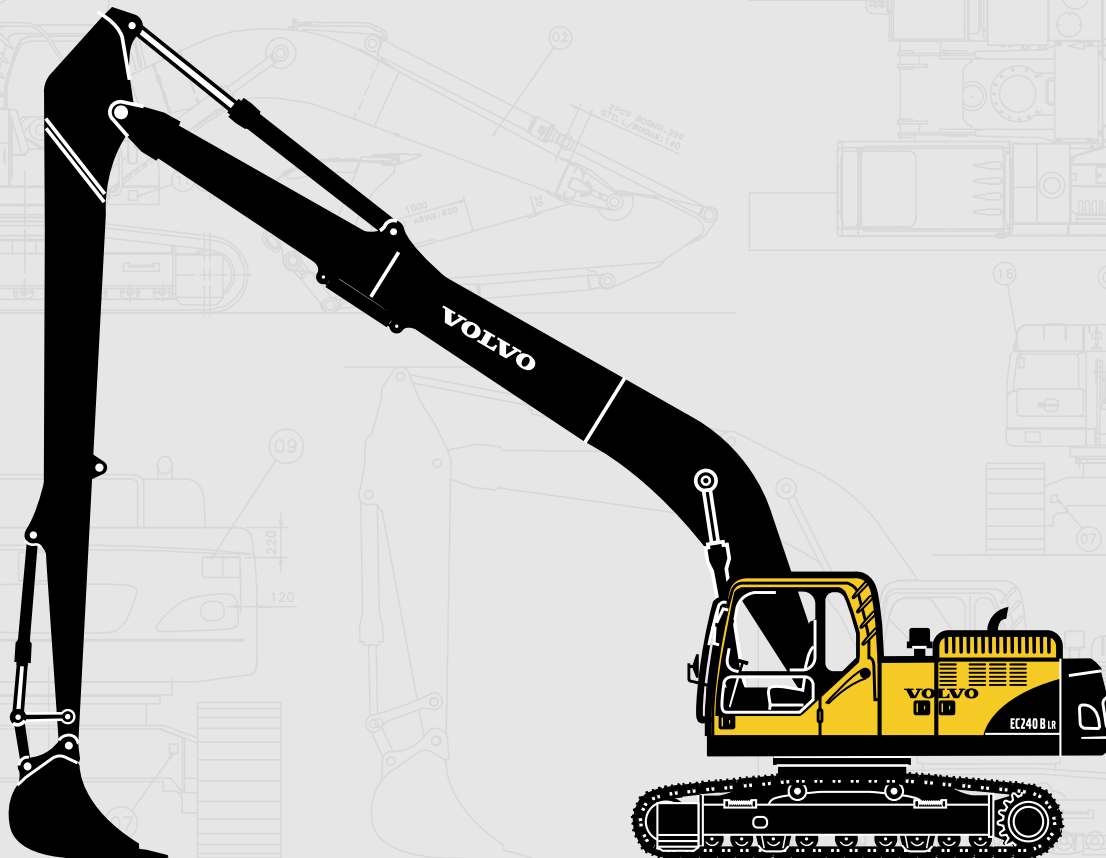

- **Motorleistung, brutto:**  
EC210B LR: 119 kW (162 PS)  
EC240B LR: 134 kW (182 PS)  
EC290B LR: 153 kW (208 PS)
- **Betriebsgewicht:**  
EC210B LR: 23,2 t  
EC240B LR: 27,6 t  
EC290B LR: 31,6 t
- **Löffelinhalt. max. (SAE):**  
EC210B LR: 520 l  
EC240B LR: 520 l  
EC290B LR: 520 l, 570 l
- **VOLVO-Turbodieselmotor** mit Direkteinspritzung und Ladeluftkühlung erfüllt die EU-Anforderungen der Stufe 2
- **Contronics**, erweiterte Betriebsartenwahl und Steuerelektronik
- **2 Axialkolben-Verstellpumpen.** Die Hydraulikleistung für die unabhängigen und simultanen Bewegungen der Grabausrüstung wird automatisch angepaßt.
- **Kabine**
  - Ergonomische Gestaltung
  - Niedriger Geräuschpegel
  - Luftfilterung
  - Hydrolagerung
- Für das Naßbaggern, Grabenräumen sowie Böschungs- und Planierarbeiten
- Langer Unterwagen für gute Stabilität
- Zusätzliche Ventilschieber für Sonderhydraulik
- Vorgerüstet für weitere Optionen

**VOLVO**

## TECHNISCHE DATEN

### • EC210B LR

Beschreibung		Spezifikation
Betriebsgewicht		23 220 kg
Löffelinhalt: SAE / CECE		520 l / 450 l
Motor	Modell	VOLVO D6D EFE2
	Typ	Wassergekühlter Viertakt-Dieselmotor mit Direkteinspritzung und Ladeluftkühlung
	Leistung: Netto	107 kW (145 PS) bei 1 900 U/min
	Brutto	119 kW (162 PS) bei 1 900 U/min
	Max. Drehmoment	647 Nm bei 1 425 U/min
Kraftstofftank, Füllmenge		350 l
Hydraulikanlage	Typ	2 Axialkolben-Verstellpumpen, 1 Zahnradpumpe
	Arbeitsdruck	• 32,4 / 34,3 Mpa • Stiel eingefahren, Löffel: 27,0 Mpa
	Max. Fördermenge	2 x 200 lpm
Leistungsdaten	Schwenkgeschwindigkeit	11,6 U/min
	Fahrgeschwindigkeit (1./2. Stufe)	3,2 / 5,5 km/h
	Steigfähigkeit	35° (70%)
	Max. Zugkraft	183 kN
	Bodendruck	36 kPa
Gegengewicht		4 900 kg

### • EC240B LR

Beschreibung		Spezifikation
Betriebsgewicht		27 570 kg
Löffelinhalt: SAE / CECE		520 l / 450 l
Motor	Modell	VOLVO D7D EEE2
	Typ	Wassergekühlter Viertakt-Dieselmotor mit Direkteinspritzung und Ladeluftkühlung
	Leistung: Netto	125 kW (170 PS) bei 2 000 U/min
	Brutto	134 kW (182 PS) bei 2 000 U/min
	Max. Drehmoment	735 Nm bei 1 400 U/min
Kraftstofftank, Füllmenge		380 l
Hydraulikanlage	Typ	2 Axialkolben-Verstellpumpen, 1 Zahnradpumpe
	Arbeitsdruck	• 31,4 / 34,3 Mpa • Stiel eingefahren, Löffel: 27,0 Mpa
	Max. Fördermenge	2 x 230 lpm
Leistungsdaten	Schwenkgeschwindigkeit	11,4 U/min
	Fahrgeschwindigkeit (1./2. Stufe)	3,2 / 5,5 km/h
	Steigfähigkeit	35° (70%)
	Max. Zugkraft	209 kN
	Bodendruck	41 kPa
Gegengewicht		6 600 kg

## TECHNISCHE DATEN

### • EC290B LR

Beschreibung		Spezifikation
Betriebsgewicht		31 600 kg
Löffelinhalt: SAE / CECE		520 l / 450 l, 570 l / 500 l
Motor	Modell	VOLVO D7D ECE2
	Typ	Wassergekühlter Viertakt-Dieselmotor mit Direkteinspritzung und Ladeluftkühlung
	Leistung: Netto	143 kW (195 PS) bei 1 900 U/min
	Brutto	153 kW (208 PS) bei 1 900 U/min
	Max. Drehmoment	940 Nm bei 1 400 U/min
Kraftstofftank, Füllmenge		470 l
Hydraulikanlage	Typ	2 Axialkolben-Verstellpumpen, 1 Zahnradpumpe
	Arbeitsdruck	• 31,4 / 34,3 Mpa • Löffel: 27,5 Mpa
	Max. Fördermenge	2 x 250 lpm
Leistungsdaten	Schwenkgeschwindigkeit	10,2 U/min
	Fahrgeschwindigkeit (1./2. Stufe)	3,3 / 5,2 km/h
	Steigfähigkeit	35° (70%)
	Max. Zugkraft	231 kN
	Bodendruck	45 kPa
Gegengewicht		7 150 kg

## ABMESSUNGEN

### • Ausleger

Beschreibung	EC210B LR	EC240B LR	EC290B LR
	8,85 m	10,2 m	10,2 m
Länge	9 060 mm	10 410 mm	10 430 mm
Höhe	1 540 mm	1 550 mm	1 620 mm
Breite	670 mm	730 mm	770 mm
Gewicht *	2 330 kg	2 820 kg	3 400 kg

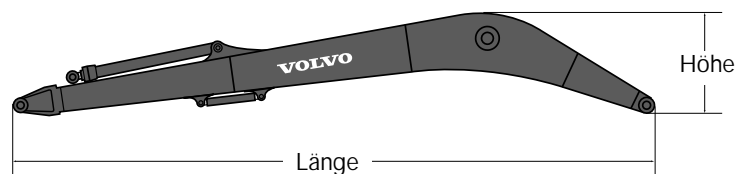

\* einschließlich Zylinder, Umlenkhebel und Rohrleitungen

### • Stiel

Beschreibung	EC210B LR	EC240B LR	EC290B LR
	6,25 m	7,85 m	7,9 m
Länge	7 310 mm	8 970 mm	9 060 mm
Höhe	870 mm	1 145 mm	1 065 mm
Breite	350 mm	380 mm	545 mm
Gewicht *	1 170 kg	1 520 kg	1 790 kg

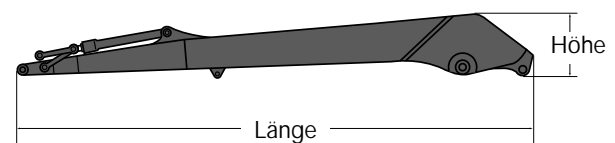

\* einschließlich Zylinder, Rohrleitungen und Gestänge

# ABMESSUNGEN

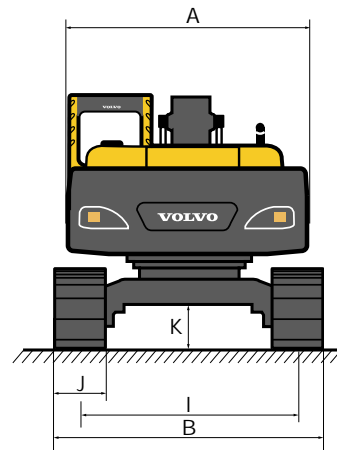
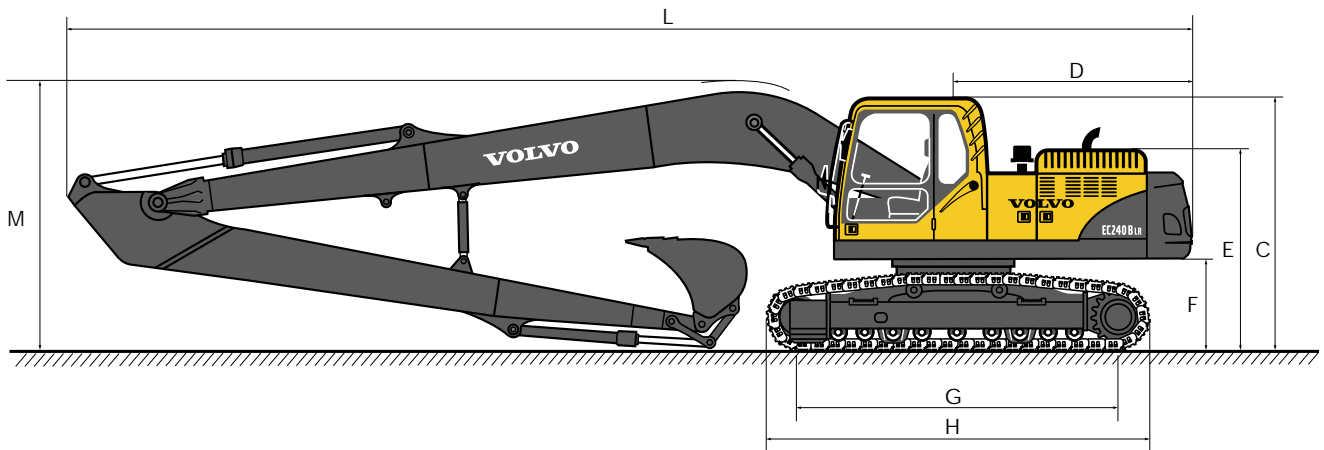

Beschreibung	Maßeinheit	EC210B LR	EC240B LR	EC290B LR
A. Gesamtbreite, Oberwagen	mm	2 700	2 840	2 890
B. Gesamtbreite	mm	3 190	3 390	3 390
C. Gesamthöhe, Kabinendach	mm	2 930	2 990	3 030
D. Schwenkradius hinten	mm	2 750	2 880	2 970
E. Gesamthöhe, Oberkante Motorhaube	mm	2 330	2 390	2 435
F. Freiraum, Gegengewicht *	mm	1 025	1 080	1 125
G. Abstand Leitrad - Antriebsrad	mm	3 660	3 850	4 015
H. Gesamtlänge, Laufwerk	mm	4 460	4 650	4 870
I. Spurweite	mm	2 390	2 590	2 590
J. Breite, Bodenplatten	mm	800	800	800
K. Bodenfreiheit, min. *	mm	460	470	480
L. Gesamtlänge	mm	12 810	14 390	14 590
M. Gesamthöhe, Oberkante Ausleger	mm	3 150	3 170	3 340

\* Bodenplatten ohne Steg

## ARBEITSBEREICHE UND GRABKRÄFTE

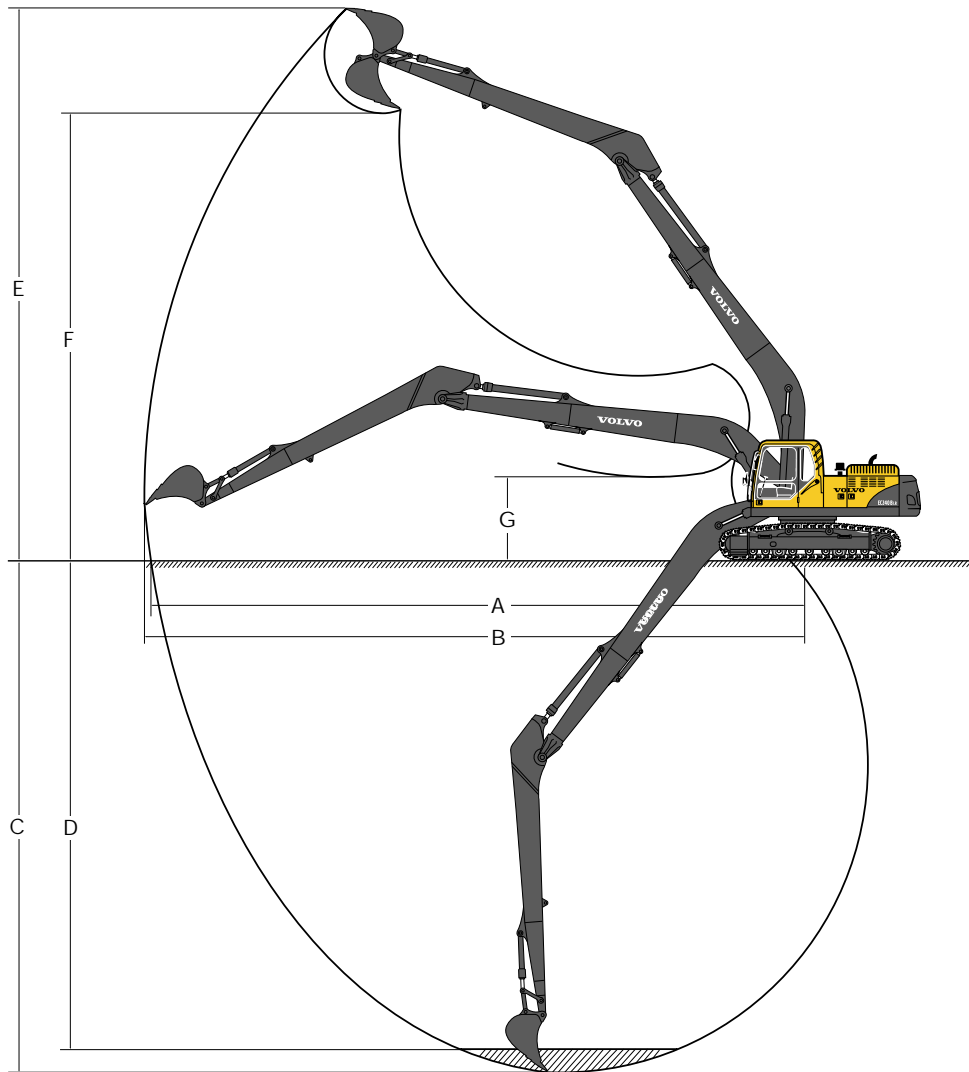

### • Maschine mit direkt montiertem Löffel

Beschreibung	Maßeinheit	EC210B LR	EC240B LR	EC290B LR
Ausleger / Stiel		8,85 m / 6,25 m	10,2 m / 7,85 m	10,2 m / 7,9 m
A. max. Reichweite	mm	15 810	18 310	18 600
B. max. Reichweite am Boden	mm	15 710	18 210	18 490
C. max. Grabtiefe	mm	12 100	14 350	14 790
D. max. Aushubtiefe	mm	11 990	14 230	14 690
E. max. Einstichhöhe	mm	13 300	14 890	14 900
F. max. Schütthöhe	mm	10 950	12 580	12 570
G. min. Schütthöhe	mm	2 050	1 880	1 640



















### • Grabkräfte mit direkt montiertem Löffel

Beschreibung		Maßeinheit	EC210B LR	EC240B LR	EC290B LR
Drehradius, Löffel				mm	1 250
Losbrechkraft	SAE	kN	68,6	68,6	69,1
Losbrechkraft	ISO	kN	77,8	77,8	80,3
Reißkraft	SAE	kN	44,1	44,1	64,2
Reißkraft	ISO	kN	44,7	44,7	65,1
Drehwinkel, Löffel		°	179	179	179



















# TRAGFÄHIGKEIT (An der Stielspitze)

Hinweis: Für die Tragfähigkeit einschließlich Löffel ist das tatsächliche Löffelgewicht von den folgenden Werten abzuziehen.

## EC210B LR

 Quer  Längs	Höhe bis Lasthaken	4,5 m		6,0 m		7,5 m		9,0 m		10,5 m		12,0 m		13,5 m		Max. Reichweite				
																		Max. mm		
Bodenplatten 800 mm, Gegengewicht 4 900 kg, Ausleger 8,85 m + Stiel 6,25 m	12,0 m kg																*860	*860	10 290	
	10,5 m kg																	*790	*790	11 610
	9,0 m kg												*1 420	*1 420				*750	*750	12 610
	7,5 m kg										*2 110	*2 110	*2 000	1 960				*730	*730	13 370
	6,0 m kg										*2 260	*2 260	*2 200	1 900	*1 300	*1 300		*730	*730	13 920
	4,5 m kg									*2 660	*2 660	*2 460	2 340	*2 330	1 820	*1 760	1 430	*740	*740	14 290
	3,0 m kg	*5 920	*5 920	*4 320	*4 320	*3 500	*3 500	*3 010	2 830	*2 700	2 190	*2 480	1 730	*2 100	1 370			*760	*760	14 500
	1,5 m kg	*5 890	*5 890	*5 230	4 600	*4 060	3 400	*3 380	2 610	*2 950	2 050	*2 650	1 630	2 210	1 310			*810	*810	14 550
	0 m kg	*4 160	*4 160	*5 960	4 160	*4 550	3 110	*3 720	2 410	3 170	1 920	2 590	1 550	2 150	1 260			*870	*870	14 440
	-1,5 m kg	*4 160	*4 160	*6 420	3 890	4 910	2 900	3 800	2 270	3 060	1 810	2 520	1 480	2 110	1 210			*950	*950	14 170
	-3,0 m kg	*4 690	*4 690	6 600	3 760	4 770	2 780	3 700	2 170	2 980	1 740	2 470	1 430	*1 620	1 190			*1 070	*1 070	13 740
	-4,5 m kg	*5 480	*5 480	6 560	3 720	4 720	2 730	3 650	2 120	2 940	1 710	2 450	1 410					*1 250	1 250	13 110
	-6,0 m kg	*6 510	5 800	*6 470	3 760	4 730	2 740	3 650	2 120	2 950	1 720	*2 340	1 440					*1 510	1 400	12 270
	-7,5 m kg	*7 830	5 980	*6 060	3 870	4 800	2 810	3 710	2 180	3 020	1 780							*1 960	1 650	11 160
	-9,0 m kg	*6 870	6 250	*5 340	4 050	*4 270	2 940	*3 400	2 310									*2 900	2 110	9 690
	-10,5 m kg	*5 250	*5 250	*4 100	*4 100	*3 130	*3 130											*3 030	*3 030	7 650
	-12,0 m kg																			

## EC240B LR



















 Quer  Längs	Höhe bis Lasthaken	4,5 m		6,0 m		7,5 m		9,0 m		10,5 m		12,0 m		13,5 m		Max. Reichweite				
																		Max. mm		
Bodenplatten 800 mm, Gegengewicht 6 600 kg, Ausleger 10,2 m + Stiel 7,85 m	12,0 m kg													*1 020	*1 020		*870	*870	13 700	
	10,5 m kg														*1 550	*1 550		*840	*840	14 700
	9,0 m kg														*1 870	*1 870		*820	*820	14 590
	7,5 m kg											*2 140	*2 140	*2 110	*2 110			*820	*820	16 100
	6,0 m kg											*2 310	*2 310	*2 220	2 150			*830	*830	16 550
	4,5 m kg									*2 700	*2 700	*2 510	*2 510	*2 360	2 050			*860	*860	16 850
	3,0 m kg	*6 930	*6 930	*5 020	*5 020	*4 020	*4 020	*3 420	*3 420	*3 020	3 020	*2 730	2 400	*2 530	1 930			*890	*890	17 020
	1,5 m kg	*5 130	*5 130	*6 130	*6 130	*4 710	4 560	*3 880	3 520	*3 340	2 780	*2 960	2 240	*2 690	1 820			*940	*940	17 050
	0 m kg	*3 500	*3 500	*7 020	5 490	*5 320	4 120	*4 300	3 220	*3 640	2 570	*3 190	2 090	2 780	1 710			*1 010	*1 010	16 940
	-1,5 m kg	*3 380	*3 380	*6 290	5 060	*5 780	3 790	*4 650	2 970	3 890	2 390	3 210	1 960	2 690	1 610			*1 100	1 090	16 710
	-3,0 m kg	*3 700	*3 700	*5 990	4 820	6 000	3 580	4 650	2 800	3 750	2 260	3 100	1 860	2 610	1 540			*1 220	1 110	16 330
	-4,5 m kg	*4 220	*4 220	*6 270	4 720	5 870	3 460	4 530	2 700	3 660	2 170	3 030	1 790	2 560	1 490			*1 380	1 170	15 790
	-6,0 m kg	*4 880	*4 880	*6 890	4 720	5 830	3 420	4 480	2 650	3 610	2 130	3 000	1 760	2 540	1 480			*1 610	1 260	15 090
	-7,5 m kg	*5 670	*5 670	*7 740	4 780	5 850	3 450	4 490	2 660	3 620	2 130	3 010	1 770	2 570	1 500			*1 950	1 400	14 190
	-9,0 m kg	*6 620	*6 620	*7 280	4 920	*5 840	3 530	4 560	2 720	3 670	2 190	3 060	1 820					*2 500	1 630	13 060
	-10,5 m kg	*7 790	*7 790	*6 570	5 130	*5 310	3 680	*4 380	2 840	*3 630	2 300							*3 110	2 010	11 630
	-12,0 m kg	*6 940	*6 940	*5 490	5 420	*4 460	3 910	*3 610	3 040									*3 210	2 730	9 760

- Hinweise: 1. Maschine in der Betriebsart „F-Mode“ mit Power Boost-Funktion.  
 2. Obige Lastwerte entsprechen den SAE J1097- und ISO 10567-Normen hinsichtlich der Tragfähigkeit von Hydraulikbaggern.  
 3. Die Traglasten überschreiten weder 87% der hydraulischen Hubleistung noch 75% der Kipplast.  
 4. Die mit einem Sternchen markierten (\*) Traglasten werden eher durch die Hydraulikleistung als durch die Kipplast eingeschränkt.

# TRAGFÄHIGKEIT (An der Stielspitze)

Hinweis: Für die Tragfähigkeit einschließlich Löffel ist das tatsächliche Löffelgewicht von den folgenden Werten abzuziehen.

## EC290B LR

 Quer  Längs	Höhe bis Lasthaken	4,5 m		6,0 m		7,5 m		9,0 m		10,5 m		12,0 m		13,5 m		Max. Reichweite		Max. mm		
																				
Bodenplatten 800 mm, Gegengewicht 7 150 kg, Ausleger 10,2 m + Stiel 7,9 m	12,0 m kg											*1 630	*1 630			*1 080	*1 080	14 120		
	10,5 m kg												*2 170	*2 170	*1 130	*1 130	*1 040	*1 040	15 080	
	9,0 m kg												*2 510	*2 510	*1 800	*1 800	*1 020	*1 020	15 840	
	7,5 m kg												*2 720	2 630	*2 220	2 070	*1 010	*1 010	16 420	
	6,0 m kg											*2 990	*2 990	*2 850	2 520	*2 560	2 000	*1 020	*1 020	16 850
	4,5 m kg								*3 490	*3 490	*3 220	3 000	*3 010	2 390	*2 860	1 910	*1 040	*1 040	17 140	
	3,0 m kg			*5 170	*5 170	*4 380	*4 380	*3 850	3 520	*3 470	2 800	*3 190	2 250	*2 980	1 810	*1 080	*1 080	17 300		
	1,5 m kg	*7 700	7 130	*5 950	5 280	*4 900	4 080	*4 210	3 230	*3 730	2 600	*3 380	2 100	2 950	1 710	*1 130	*1 130	17 320		
	0 m kg	*8 660	6 280	*6 600	4 730	*5 360	3 700	*4 540	2 960	*3 970	2 400	3 380	1 960	2 850	1 610	*1 200	1 190	17 210		
	-1,5 m kg	*9 260	5 720	*7 090	4 310	*5 730	3 390	4 710	2 730	3 880	2 230	3 250	1 840	2 750	1 520	*1 290	1 180	16 960		
	-3,0 m kg	*8 940	5 380	7 220	4 020	5 600	3 160	4 520	2 550	3 740	2 090	3 140	1 730	2 680	1 440	*1 410	1 200	16 580		
	-4,5 m kg	*9 440	5 210	7 030	3 840	5 430	3 000	4 380	2 420	3 630	1 990	3 070	1 660	2 630	1 400	*1 580	1 250	16 040		
	-6,0 m kg	*9 470	5 150	6 930	3 760	5 340	2 920	4 300	2 350	3 570	1 940	3 030	1 620	2 610	1 380	*1 810	1 340	15 340		
	-7,5 m kg	*9 090	5 180	6 920	3 750	5 310	2 900	4 280	2 330	3 560	1 920	3 030	1 620			*2 140	1 480	14 450		
	-9,0 m kg	*8 470	5 300	*6 830	3 810	5 360	2 940	4 310	2 360	3 600	1 960					*2 660	1 710	13 330		
	-10,5 m kg	*7 540	5 500	*6 130	3 950	*5 070	3 040	*4 200	2 460							*3 420	2 100	11 910		
-12,0 m kg	*6 170	5 800	*5 030	4 190	*4 080	3 250									*3 410	2 810	10 080			

- Hinweise:
1. Maschine in der Betriebsart „F-Mode“ mit Power Boost-Funktion.
  2. Obige Lastwerte entsprechen den SAE J1097- und ISO 10567-Normen hinsichtlich der Tragfähigkeit von Hydraulikbaggern.
  3. Die Traglasten überschreiten weder 87% der hydraulischen Hubleistung noch 75% der Kipplast.
  4. Die mit einem Sternchen markierten (\*) Traglasten werden eher durch die Hydraulikleistung als durch die Kipplast eingeschränkt.

## STANDARD AUSRÜSTUNG

<p><b>Motor</b> Wassergekühlter Viertakt-Turbodieselmotor mit Direkteinspritzung und Ladeluftkühlung, der die EU-Anforderungen der Stufe 2 erfüllt. Zweistufige Luftfiltereinheit mit Verschmutzungsanzeige und Vorreiniger Ansaugluftvorwärmung Vorwärmanlage, 240 V Elektrische Motorabstellung Kraftstofffilter und Wasserabscheider Kühlwasserfilter Drehstromgenerator, 80 A</p> <p><b>Elektrisches/elektronisches Steuersystem</b> Contronics: – Advanced Mode Control System – Eigendiagnosesystem Maschinenstatus-Anzeige Drehzahlwahlschalter mit integrierter Betriebsartenwahl „Power Max“ Maximale Leistung Automatische Leerlaufschaltung Kraftverstärkung auf Knopfdruck Elektronische Grenzlastregelung Verstellbares Display Batterie Hauptschalter Wiederanlaßsperre</p>	<p>Leistungsstarke Halogenscheinwerfer: – 2 am Rahmen – 2 am Ausleger Batterien: – EC210B LR: 2 x 12 V / 150 Ah – EC240B LR: 2 x 12 V / 200 Ah – EC290B LR: 2 x 12 V / 200 Ah Anlasser, 24 V / 4,8 kW</p> <p><b>Hydraulikanlage</b> Automatische Hydraulikanlage: – Doppelbeaufschlagung – Auslegerpriorität – Stielpriorität – Schwenkpriorität Regenerationssystem für Ausleger- und Stielhydraulik Rückstoß-Dämpfungssystem Lasthalteventile für Ausleger und Stiel Mehrstufen-Filtersystem Endlagendämpfung der Zylinder Zylinder mit Schmutzabstreifringen Bedienhebel mit 5 Mikroschaltern Zusatz-Ventilschieber für Sonderhydraulik Gerader Fahrhydraulikkreis Schlauchbruchventil: Ausleger Automatische zweistufige Fahrmotoren Hydrauliköl, ISO VG 46</p>	<p><b>Oberwagen</b> Einstieg mit Handlauf Stauraum für Werkzeuge Rutschfeste Metalltrittflächen Gegengewicht in Vollhöhe: – EC210B LR: 4 900 kg – EC240B LR: 6 600 kg – EC290B LR: 7 150 kg Unterboden-Schutzblech (4,5 mm)</p> <p><b>Kabine und Innenausstattung</b> Automatische Heiz- und Klimaanlage Hydrolagerung der Kabine Fahrsitz und Bedienkonsole individuell verstellbar Flexible Antenne Hydraulik-Sicherheitssperre Weitere Ausstattung der schallisolierten Kabine: – Aschenbecher – Getränkehalter – Zigarettenanzünder – Abschließbare Tür – Colorverglasung – Bodenmatte – Hupe – Große Aufbewahrungsbox – Hochschiebbares oberes Frontfenster</p>	<p>– Abnehmbare untere Steckscheibe – Sicherheitsgurt – Sicherheitsverglasung – Scheibenwischer mit Intervallschaltung – Stereo-Kassettenradio Vorrüstung für Vandalismusschutz Regenschutz, vorn Sonnenblende vorn, Dach, hinten Einschlüsselsystem</p> <p><b>Unterwagen</b> Hydraulischer Kettenspanner Dauergeschmierte Kettenbolzen Laufwerkschutz Unterboden-Schutzblech (10 mm für Schwereinsatz) LC-Version</p> <p><b>Bodenplatten</b> 800 mm Dreisteg-Bodenplatten</p> <p><b>Service</b> Werkzeugsatz, tägliche Wartung</p>
---	---	--	---

## ALTERNATIVE AUSRÜSTUNG

<p><b>Kabine und Innenausstattung</b> Fahrsitz: – Fahrsitz mit Stoffbezug – Beheizter Fahrsitz mit Stoffbezug – Luftgefedertes und beheiztes Sitz mit Stoffbezug</p>			
--	--	--	--

## SONDERAUSRÜSTUNG (Auf bestimmten Märkten serienmäßig)

<p><b>Motor</b> Ölbadvorfilter Diesel-Kühlwasserheizung Tropen-Kühlanlage</p> <p><b>Elektrische Anlage</b> Zusatzscheinwerfer: – 3 an der Kabine (2 vorn, 1 hinten) – 1 am Gegengewicht Überlast-Warnerichtung Rundum-Kennleuchte Akustischer Fahralarm</p>	<p><b>Hydraulikanlage</b> Schlauchbruchventil: Stiel Hydrauliköl, ISO VG 32 Hydrauliköl, ISO VG 68 Bio-Hydrauliköl 32 Bio-Hydrauliköl 46</p>	<p><b>Kabine und Innenausstattung</b> Manuelle Klimaanlage Steinschlagschutzdach (FOGS) Kabine mit Schutzgitter über Dachfenster (FOPS) Sonnenschutz, Dach (Stahl) Schutzgitter für Frontscheibe Scheibenwischer für untere Scheibe Vandalismusschutz Kombinationsschlüssel</p>	<p><b>Unterwagen</b> Kompletter Laufwerkschutz</p> <p><b>Bodenplatten</b> 900 mm Dreisteg-Bodenplatten</p> <p><b>Service</b> Handleuchte (nur als Kit)</p>
---	--	---	--

*Nicht alle Produkte sind auf allen Märkten verfügbar. Änderungen der Ausführung und Daten behalten wir uns ohne besondere Benachrichtigung im Sinne der kontinuierlichen Produktverbesserung vor. Die Abbildungen stellen nicht immer die serienmäßige Ausführung der Maschine dar.*

# VOLVO

Construction Equipment

Ref. No. 25 C 435 1647 German, global  
Printed in Sweden 2004.04-2.0 GMC  
Volvo, Eskilstuna