

EXCAVATORE GOMMATO VOLVO

EW160C

16,4 - 18,0 t, 156 cv



MORE CARE. BUILT IN.



VOLVO - UN PARTNER AFFIDABILE.

Fiducia significa sapere che la vostra macchina lavorerà indipendentemente dal tipo di lavoro, dalle ore o dalle condizioni di esercizio. Gli escavatori gommati Volvo EW160C si meriteranno la vostra fiducia, ogni giorno. Con le referenze multi funzione di un porta attrezzi e il pedigree di una macchina da scavo purosangue, l'EW160C fa ben più del semplice lavoro. Domina! Multifunzione. Altamente mobile. Efficienza del carburante. Confortevole. Pensate al Volvo EW160C come alla vostra flotta costituita da una sola macchina. È ora di partire.

Volvo: il vostro partner locale, globale

Dal 1927, Volvo si è meritata la fiducia per la capacità di fornire soluzioni con valore reale. Basandosi sui valori chiave di qualità, sicurezza e rispetto per l'ambiente, Volvo Equipment è leader nel settore edile e del trasporto. Alla sua linea ampia e completa di macchine movimento terra si aggiungono autobus, camion, motori aerospaziali e marini. Essendo il più grande produttore mondiale di motori diesel da 9 a 18 litri Volvo fornisce la migliore efficienza nei consumi in questa classe. Questa eredità la ritroviamo nella famiglia di escavatori della nuova Serie C. Un turno di lavoro nella cabina di un escavatore Volvo e capirete perché molti si affidano a Volvo come partner di fiducia.

Una task force da un'unica macchina

Altre macchine potrebbero provare a rivendicarne lo scettro, ma gli escavatori gommati Volvo della Serie C potrebbero essere le migliori macchine movimento terra in qualunque situazione di lavoro. Quindi cosa fa questo escavatore per avanzare tante pretese? Guardate e vedrete. L'EW160C è un'unica macchina, ma sul lavoro si comporta come una task force. Scavando trincee. Martellando roccia. Movimentando pallet di mattoni. Livellando. Sollevando tubi. Perforando buchi per pali elettrici. Segando banchine

in ponti di cemento. Muovendo cumuli di macerie da sotto i ponti. Tutto questo in un pacchetto perfettamente bilanciato che si muove tra i cantieri fino a 35 km/h. Inoltre, a differenza delle macchine cingolate l'EW160C non rovinerà le superfici stradali o le aree di parcheggio. Inoltre la bassa pressione al suolo ne fa una macchina particolarmente efficiente per le condizioni fuoristrada o nei terreni soffici.

La cabina mette ai comandi l'operatore

La cabina Volvo più spaziosa presenta un'ottima visibilità, un controllo della temperatura con grandi flussi d'aria, un nuovo tettuccio trasparente e una colonna sterzo regolabile. I comandi pronti e reattivi permettono all'operatore infinite possibilità di adattare i flussi e le pressioni idrauliche senza bisogno di abbandonare il sedile. I livelli dei fluidi possono essere monitorati direttamente dalla cabina. Con tale mobilità facilità d'uso, confort e adattabilità l'EW160C ha decisamente la potenza di più macchine. Più attrezzi. Più funzioni. Più controllo. Più lavoro svolto e minore consumo di carburante. Alla fine della giornata, aggiungiamo ciò che tutti gli appaltatori desiderano: maggiore redditività!



- Volvo è una certezza in fatto di innovazione e qualità.



- Componenti extra-duty per una maggiore affidabilità e durata.



- Motore Volvo V-ACT efficiente e intelligente.
- Robusto attacco per attrezzi che consente di eseguire il lavoro di più macchine.
- Regolazione della pressione e della portata idraulica per gli attrezzi direttamente dalla cabina.
- Cabina confortevole e buona visibilità per migliorare la produttività.
- Motore V-ACT con coppia elevata a basso regime e alta efficienza per un basso consumo di carburante.



- Coppia elevata e mobilità morbida.
- Prestazioni da escavatore multiuso e portattrezzi.



UNA CABINA COSÌ BELLA NON POTEVA CHE ARRIVARE DA VOLVO

Perché la nuova cabina della Serie C di Volvo è così spaziosa, confortevole e sicura? Semplice. Volvo sa quanto sia importante l'operatore. Abbiamo reso la cabina dell'EW160C ancora più spaziosa, con maggiore superficie vetrata, abbiamo aggiunto il tettuccio trasparente, l'opzione del tettuccio apribile e costruito tutto, dal sedile alla colonna dello sterzo, facilmente regolabile.

Non esiste un posto migliore

Un turno di lavoro ai comandi dell'EW160C e l'operatore non vorrà più guidare nulla che non sia Volvo. L'input dell'operatore è fondamentale nella progettazione della cabina Volvo, non deve quindi stupire che la cabina Care Cab dell'EW160C sia dotata di caratteristiche che esaltano la produttività. Ciò non va solo a vantaggio dell'operatore, si tratta di un vantaggio competitivo anche per il titolare. Produttività e guadagno iniziano in cabina. Essere produttivi è più che mai facile, fin dal sedile dell'operatore. Le verifiche quotidiane su olio motore, liquido di raffreddamento, olio idraulico e filtri possono essere eseguite tramite il monitor di controllo elettronico di facile lettura. Non occorre più scendere ed arrampicarsi sull'escavatore per i controlli quotidiani. Il Care Track consiste in un programma di monitoraggio GPS che funziona con il sistema di diagnostica della macchina. L'installazione è semplice. Individuazione geografica della macchina, utilizzo, consumo di carburante e altro ancora direttamente dal vostro computer. Ottimizza la disponibilità macchina grazie ad importanti promemoria di manutenzione. Inoltre il CareTrack funge da sistema antifurto, consentendovi di limitare le aree geografiche o le ore del giorno in cui poter utilizzare la macchina. Il cambio delle attrezzature è rapido e comodo. L'operatore può regolare il flusso e la pressione idraulica

direttamente dalla cabina, consentendo un notevole risparmio di tempo durante il lavoro con attrezzature idrauliche. L'impianto idraulico Volvo consente un controllo morbido e comodo con il minimo sforzo. Anche l'andatura è comoda, sia che si vada a tutta velocità o a passo lento.

Visibilmente superiore

Volvo è già nota per la superiore visibilità della sua cabina. Ora l'abbiamo ulteriormente migliorata con più superficie vetrata e un tettuccio trasparente apribile tramite molla a gas. La visibilità è stata notevolmente migliorata spostando sulla sinistra il motorino del tergcristallo quindi il tergcristallo pulisce una superficie più ampia. La colonna dello sterzo va avanti e indietro in modo da non ostruire la vista frontale.

Per migliorare la sicurezza, un'apposita videocamera visualizza sul monitor interno la parte posteriore della macchina. Durante lo scavo, il sollevamento o il trasferimento del carico, l'operatore ha un campo visivo libero per manovre più sicure e una maggiore produttività.

I nuovi supporti cabina viscoso attenuano le vibrazioni della piattaforma. Grazie al nuovo design abbinato ad un sedile migliorato che potenzia il confort anche le vibrazioni su tutto il corpo risultano ridotte.



- Visibilità superiore grazie al tettuccio apribile.



- Visibilità posteriore grazie alla sovrastruttura piatta.

- Sedile extralusso con sospensione e altezza regolabili, inclinabile e reclinabile avanti e indietro per adattarsi facilmente alle misure dell'operatore.
- Console del joystick regolabile, verso il basso, avanti e indietro.
- Il pulsante avanti-indietro alla destra del joystick consente un migliore controllo, con minore fatica rispetto al pedale di traslazione.
- Cabina più ampia con più spazio per gambe e piedi.
- La console dei comandi elettronici consente i controlli quotidiani dei fluidi e dei filtri direttamente dalla cabina.
- Un ampio vetro ne fa la cabina con la migliore visibilità.
- Tettuccio trasparente apribile, optional, che consente una migliore linea visiva per le operazioni a livello superiore.
- Colonna dello sterzo inclinabile verso l'operatore per un migliore campo visivo.
- Parabrezza inferiore asportabile, che si posiziona facilmente nella portiera.
- Una videocamera provvede a visualizzare la parte posteriore della macchina per migliorare la sicurezza e facilitare le manovre.
- I nuovi supporti viscosi attenuano i colpi e le vibrazioni all'operatore in cabina.
- Il climatizzatore automatico a 14 velocità garantisce un confortevole ambiente in cabina con qualsiasi condizione atmosferica.



- Colonna di sterzo mobile per visibilità e confort.
- Comandi della macchina tutti a portata di mano.



LA PRODUZIONE DI UN'INTERA FLOTTA CON UN'UNICA MACCHINA.

Tutti gli appaltatori sono alla ricerca di un vantaggio competitivo. Per questo Volvo ne ha costruiti così tanti nella sua linea di escavatori gommati.

L'EW160C è una macchina portattrezzi superiore in grado di svolgere il lavoro di più macchine, a costi inferiori e con maggiore profitto. Con così tante opzioni, dalle benne ai martelli idraulici, dalle pinze per tronchi. L'EW160C è molto di più di una macchina. È una forza!

Una macchina, diverse soluzioni

Il Volvo EW160C è un vero e proprio strumento di comando, progettato con potenza e stabilità per gestire il lavoro di più macchine. Con una serie di attrezzi disponibili e la capacità di regolare il flusso e la pressione idraulica direttamente dalla cabina, l'EW160C presenta in sé la potenza e la qualità di un'intera flotta.

Il sottocarro solido e robusto stabilizza la macchina nelle operazioni di scavo, sollevamento e di precisione. Grazie all'ampia e robusta intelaiatura e alla lama parallela, l'EW160C è in grado di sollevare, caricare, livellare e altro ancora. In più non rovinerà il manto stradale né usurerà altre superfici delicate.

La versatilità dell'EW160C inizia dal braccio. Il braccio triplice presenta un'incredibile agilità, consentendo all'escavatore di lavorare in spazi ristretti o di eseguire scavi paralleli. La geometria del braccio in due pezzi fa sì che l'EW160C sia perfettamente adatto per una vasta serie di compiti, dallo spostamento di tubi di cemento al posizionamento di pali elettrici. Il monobraccio garantisce prestazioni solide per operazioni di scavo e di sollevamento.

Attrezzature per ogni tipo di lavoro

L'unico limite delle prestazioni degli attrezzi dell'EW160C sono le richieste

del cliente. Aggiungete un attacco rapido e un attrezzo inclinabile e rotante per portare le prestazioni della macchina a livelli eccellenti.

Il lungo sbraccio e un ottimo controllo del movimento ne fanno un'eccellente macchina da scavo. Il morbido impianto idraulico load-sensing consente il controllo nelle operazioni di taglio dell'asfalto o di livellatura intorno agli ostacoli. Stabilità e potenza aiutano la macchina ad eccellere nelle operazioni di sollevamento e di posa di tubi, movimentazione di materiali edili e di posa delle barriere new jersey.

L'eccellente impianto idraulico è in grado di alimentare martelli, pinze per tronchi, decespugliatori e numerose altre attrezzature. Potrete facilmente attrezzare l'EW160C con pinze per tronchi o benne da scavo o da pulizia canali, ripper, pinze, tagliasfalto, compattatori, trivelle, forche, tagliasiepi o polverizzatori ed altri ancora.

Tutte queste prestazioni sono ancora più efficaci grazie alla morbidezza di traslazione dell'EW160C che può raggiungere velocità sino ai 35 km/h.

Quando il lavoro è sul cantiere o dall'altra parte della città, l'EW160C porta la sua forza dove serve.



- Controllo accurato per lavorare in spazi ristretti.



- Robusto impianto idraulico e stabilità per manovre su terreno accidentato.



- Sbraccio e potenza per operazioni di scavo e caricamento.
- Grazie a un'ampia gamma di attrezzi è possibile fare di più con un'unica macchina.
- Utilizzo su strada o su selciato senza pericolo di danneggiare superfici delicate.
- Attacco rapido per una facile e rapida sostituzione degli attrezzi.
- Lama stabilizzatrice e sostegni laterali per una maggiore stabilità durante le operazioni di scavo e sollevamento.
- Guida confortevole alla massima velocità o in modalità di marcia lenta.



- Braccio in due pezzi per una maggiore versatilità.
- 3 possibilità di attacchi per una vasta gamma di attrezzature.



LA POTENZA VOLVO È IL CUORE DELLE PRESTAZIONI.

Per capire veramente il vantaggio di usare una macchina con il sistema di potenza Volvo, dovete provarla. Basta passare un turno di lavoro alla guida dell'EW160C e lo scoprirete. Il vantaggio evidente si osserva vedendo la potenza erogata in uno scavo in trincea. Lo dimostra il perfetto controllo nella posa di tubi o pallet di materiale. Lo dimostra l'elevata coppia a bassi giri del motore con conseguente grande risparmio di combustibile. Soprattutto lo dimostra nella produttività e nella redditività.

Potenza superiore, intenzionale.

Come produttore mondiale leader di motori diesel di medie dimensioni, Volvo conosce la potenza. Quando si tratta di spostamento, coppia e flusso idraulico per guidare, l'EW160C Volvo dimostra vere prestazioni multifunzione. In cosa consiste il vantaggio competitivo sul cantiere della potenza di Volvo? Componenti superiori risultano perfettamente integrati alla tecnologia Volvo per ottenere il massimo da ogni azione, ciclo e turno. I comandi del motore elettronico ottimizzano il flusso idraulico in base alla velocità del motore e alle esigenze del lavoro. Gli operatori possono contare sulle modalità del motore per soddisfare i compiti più svariati. Volvo consente il totale controllo della potenza, per garantirvi il massimo rendimento a qualsiasi velocità. L'avanzato motore Volvo V-ACT è conforme ai requisiti della normativa Tier 3/Stage IIIA sulle emissioni con vantaggi indiscussi per l'ambiente. Otterrete di più da ogni singola goccia di carburante con il motore V-ACT che utilizza il motore a iniezione ed i sistemi di gestione dell'aria per produrre combustioni pulite a basse emissioni inquinanti.

Impianto idraulico robusto ed in armonia

La pompa principale è più silenziosa e fornisce una grande portata di olio alle funzioni idrauliche, di traslazione e di rotazione per prestazioni più morbide e reattive, soprattutto in operazioni combinate con diversi accessori. Una coppia più elevata del motore di rotazione si traduce in cicli produttivi più veloci nei lavori in pendenza o nella posa di pesi. Grazie al testato motore Volvo per pale gommate specificatamente progettato per le esigenze di scavo, l'EW160C presenta più componenti intercambiabili rispetto alle altre macchine movimento terra Volvo. Ciò significa una maggiore disponibilità dei pezzi di ricambio, minori costi operativi e maggiore disponibilità macchina. Grazie agli strumenti computerizzati VCADS Pro e MATRIS, per analizzare e gestire uso del carburante, funzioni e utilizzo della macchina Volvo utilizza ancora meglio la potenza. Volvo CareTrack, in fine, aggiunge apporta la potenza del satellite per seguire e gestire una macchina, o un'intera flotta di macchine.



- Testati e collaudati sui cantieri di tutto il mondo.



- Il marchio Volvo assicura potenza, resistenza e grandi risultati.

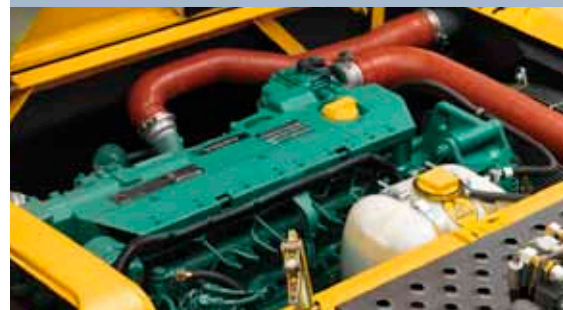

- I motori vengono costruiti per svariate prestazioni.

Motore V-ACT ad alta coppia

- Sistema di iniezione ad alta pressione di elevata precisione.
- Turbocompressore di capacità superiore.
- Innovativo sistema di ricircolo dei fumi di scarico.
- Elevata coppia a basso regime.
- Eccellente risparmio di carburante.

Controllo elettronico del motore

- I sensori in tempo reale trasmettono i dati al sistema di gestione del motore.
- Il sistema ottimizza la combustione sulla base del feedback ricevuto dai sensori.
- Potenza massima disponibile diretta all'impianto idraulico.

Ottimizzazione della potenza idraulica

- La potenza idraulica massima disponibile viene regolata in funzione della velocità del motore.
- L'impianto idraulico Volvo assicura che il flusso dell'olio arrivi dove è più necessario.

Sistema telematico e gestione della macchina

- Il sistema telematico Volvo CareTrack sfrutta la tecnologia satellitare per il monitoraggio remoto.
- Rilevamento della posizione, dei dati operativi, dei codici di errore, degli allarmi e di altri parametri.
- Diagnostica e storico della macchina disponibile sul sistema MATRIS e VCADS Pro.

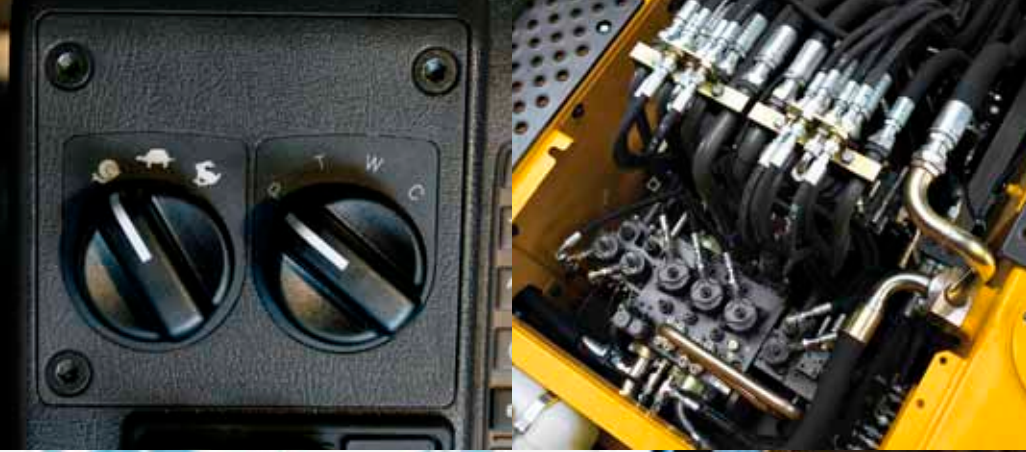

- Braccio opzionale in due segmenti per una maggiore versatilità.
- 3 tipi di attacco per l'utilizzo di un'ampia gamma di attrezzi.



UNO SGUARDO DA VICINO AL COMANDO A ROLLER: L'INNOVAZIONE NON È MAI STATA COSÌ BUONA.

MAGGIORE SICUREZZA

- **La sicurezza** è un **valore chiave** di Volvo e risulta evidente nelle nostre macchine.
- La cabina Care Cab dal nuovo design, con **struttura di protezione dell'operatore** garantisce maggiore sicurezza.
- **Videocamera posteriore, optional**, garantisce maggiore sicurezza all'operatore.
- Cofanatura sopra al motore piatta per un'**eccellente visibilità posteriore**.
- **Gradini e passerelle antiscivolo punzonati per una maggiore sicurezza**.
- **Gradino accesso cabina più lungo, resistente agli urti e facilmente sostituibile**.
- **Bassi livelli sonori** in cabina e fuori dalla macchina.
- **Pulsante in cabina per arresto motore in cabina**.
- **Tetto apribile trasparente** (optional) per una migliore visibilità.
- **Indicatore sull'attacco rapido** per verificare l'avvenuto bloccaggio.
- **Motore a basso consumo e basse emissioni**, rispettoso dell'ambiente.
- **Vernici prive di piombo**.

PIÙ SOLUZIONI

- **L'impianto idraulico ausiliario** alimenta una moltitudine di attrezzature:
 - Martelli
 - Benna inclinabile
 - Trivelle
 - Pinze
 - Compattatori
 - Decespugliatori
 - Vibropali
 - Polverizzatori
 - Attrezzatura inclinabile e rotante
- **Regolazione su misura one-touch** per la regolazione di pressione e portata dell'idraulica ausiliaria, tramite pulsante sul joystick.
- **Comando scelta impianto martello/pinza** in cabina, con regolazione della portata e della pressione e possibilità di memorizzare varie attrezzature.
- **Attacco rapido Volvo**.
- Disponibile l'attacco **attrezzatura inclinabile e rotante la movimentazione a 360 gradi** dell'attrezzatura.
- Disponibile il **braccio triplice**, ideale in spazi ristretti e per la guida su strada.
- Il **braccio off-set** permette una grande versatilità nei lavori di scavo in spazi stretti.





MAGGIORE CONFORT IN CABINA

- **Cabina Volvo più spaziosa**, con comandi personalizzabili e pulsanti retroilluminati.
- **Maggiore superficie vetrata** per la migliore visibilità nella sua classe.
- **Colonna dello sterzo ergonomica e regolabile**, per una maggiore visibilità sul cantiere.
- **Pulsante inversione di marcia** sul joystick destro.
- **Operatore ben protetto dalle vibrazioni** da supporti viscosi della piattaforma.
- **Riscaldamento e aria condizionata ad alta capacità** per un grande confort con ogni tempo.

MAGGIORE REDDITIVITÀ

- **Motore Volvo di classe mondiale** leader nei consumi.
- **Nuovo motore a basse emissioni Volvo V-ACT.**
- **Impianto idraulico ben testato:** potenza ottimale dove richiesta.
- **Potenza armonizzata** grazie alla priorità e alla rigenerazione dei flussi, caratteristica che esalta la velocità dei cicli e migliora la produttività.

PIÙ QUALITÀ

- **Stabilizzatori heavy-duty ad ampio sbraccio** per una stabilità eccellente.
- **Lama stabilizzatrice** con ampia superficie d'appoggio **per non danneggiare la pavimentazione.**
- **Solido e robusto sottocarro.**
- **Braccio e bilanciere extra-duty.**
- **Passo lungo** per una maggiore stabilità e per una guida più morbida.

MAGGIORE DISPONIBILITÀ MACCHINA

- **Controlli giornalieri dalla cabina** grazie al monitor.
- **Olio idraulico Long-life** con intervallo di sostituzione di 4 000 ore.
- Ottimo **ingrassaggio centralizzato.**
- **Electronic control unit:** monitorizza le funzioni e ricerca i guasti.
- **Filtro aria cabina di facile sostituzione, posizionato all'esterno.**
- **Impianto di raffreddamento di facile pulizia.**
- **CareTrack System:** monitoraggio satellitare, ricerca guasti, controllo dell'uso della macchina, localizzazione, verifica dei codici di errore etc.

LE OPZIONI PER PERSONALIZZARE LA MACCHINA VI OFFRONO LA POTENZA PER FARE DI PIÙ.

Gli escavatori gommati Volvo della Serie C presentano produttività e rendimento innati, ma la cosa non finisce qui. Volvo offre una ricca serie di attrezzature per la macchina, dai kit idraulici, alle luci da lavoro e i sedili per l'operatore, alla telecamera posteriore e al sistema di avviamento per climi rigidi. Volvo assicura più protezione, maggior comfort, più convenienza, più forza e più opzioni.

Sistema di gestione dell'attrezzo

Permette di trarre il massimo dai propri attrezzi idraulici a 1 o 2 vie. L'operatore può salvare fino a 18 preimpostazioni. Nel caso di un attrezzo nuovo, il controllo di portata e pressione può essere regolato dalla cabina con il monitor per velocizzare il cambio attrezzo e minimizzare le perdite di tempo. Per evitare l'eventuale utilizzo improprio del sistema, è possibile impostare una password di 4 cifre.

Joystick corti

I joystick corti a basso sforzo di Volvo garantiscono prestazioni morbide e uniformi che riducono la fatica dell'operatore e migliorano le prestazioni. Disponibili anche joystick corti con comandi proporzionali.

Modalità di risposta

Se la macchina è dotata di joystick proporzionali, durante l'uso di un attrezzo idraulico, l'operatore può utilizzare la modalità di risposta per ottenere una maggiore precisione o produttività a seconda delle proprie esigenze.

Flottazione del braccio

La funzione di flottazione abbassa il braccio per gravità. Poiché ai cilindri del braccio non viene applicata alcuna forza idraulica, è disponibile una maggiore portata per l'avambraccio e le operazioni di livellamento risultano quindi più facili e veloci. Inoltre, si riduce il consumo di carburante.

Soluzione accessori basculanti, rotanti

Un accessorio rotante, basculante fornisce un'incredibile versatilità, permettendo una rotazione di 360 gradi e potendo basculare la benna o accessorio di 40 gradi.



- Sistema di gestione degli attrezzi.



- Controllo della portata e della pressione idraulica.

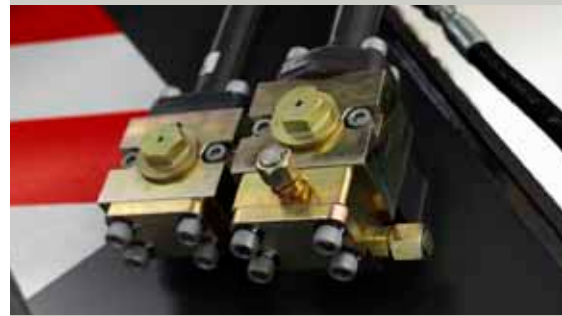

- Raccordi idraulici di alta qualità.



- Modalità di risposta.



- Pratici joystick.
- Funzione di flottazione del braccio.



DATI TECNICI

Motore

La nuova generazione di motori diesel Volvo usa la tecnologia V-ACT (Volvo Advanced Combustion Technology) per generare meno emissioni allo scarico, pur mantenendo prestazioni di livello superiore e consumi ridotti. Il motore, che ottempera allo standard UE Stage IIIA, è dotato di iniettori di precisione ad alta pressione, turbocompressore e intercooler aria-aria, oltre al sistema di gestione elettronica del motore, che ottimizza le prestazioni della macchina.

Modello	VOLVO D6E EDE3
Potenza nominale a	30,0 giri/s (1 800 giri/min)
Lorda (SAE J1995)	115 kW (156 cv)
Netta (ISO 9249, DIN 6271)	106 kW (144 cv)
Coppia massima a 1 350 giri/min	730 Nm
Numero di cilindri	6
Cilindrata	5,7 l
Alesaggio	98 mm
Corsa	126 mm

Impianto elettrico

Impianto elettrico ad alta capacità, ben protetto. Spinotti di cablaggio stagni, a doppia chiusura, protetti dall'ossidazione. I relé principali e i solenoidi sono blindati contro i danni. Interruttore scaccabatterie standard.

Tensione	24 V
Batterie	2 x 12 V
Capacità batterie	2 x 140 Ah
Generatore	28 V / 80 A
Potenza alternatore	2 240 W

Cabina

La cabina Car Cab dal nuovo design, con struttura di protezione dell'operatore garantisce maggiore sicurezza, oltre a maggiore spazio interno per gambe e piedi. Singolo pedale di traslazione con potenziometro di regolazione velocità (A-F-I) sul joystick destro. Pedale freno a con bloccaggio per stazionamento.

Impianto audio con comando a distanza. 3 portalattine, 3 prese di corrente, consolle del joystick regolabili in modo indipendente. Ottima visibilità a 360° grazie all'elegante cabina con tettuccio trasparente, ai vetri scorrevoli in 2 pezzi a corsa lunga, colonna sterzo stretta e facile da regolare. Il parabrezza anteriore sollevabile si può facilmente agganciare al soffitto e il vetro frontale inferiore removibile può essere alloggiato nella portiera laterale. L'illuminazione interna consiste in una luce di lettura e una interna dotata di timer.

L'aria della cabina filtrata e pressurizzata viene fornita dal climatizzatore automatico a 14 ventole che assicura uno sbrinamento rapido e ottimi riscaldamento e raffreddamento. I supporti viscosi/ammortizzati attutiscono le vibrazioni per l'operatore. Elegante sedile con sospensione ad aria, ad altezza regolabile, reclinabile e posizionabile avanti e indietro, cintura di sicurezza retraibile e sospensione orizzontale selezionabile per ridurre le vibrazioni.

Monitor a colori LCD da 6,4" regolabile e di facile lettura che fornisce informazioni in tempo reale sulle funzioni della macchina, importanti informazioni diagnostiche, ampia gamma di attrezzature da lavoro e invertibile sul monitor della videocamera posteriore (optional).

Livello sonoro:

Livello sonoro della cabina conforme a ISO 6396	70 LpA dB(A)
Livello sonoro esterno conforme a ISO 6395	101 LwA dB(A)
(Direttiva 2000/14/EC)	

Sottocarro

Catena cinematica: un motore idraulico a pistoni assiali a cilindrata variabile collegato al cambio power shift a 2 stadi fornisce potenza agli assali, entrambi con riduttori finali nei mozzi.

Telaio: struttura ad elevata rigidità torsionale interamente saldata.

Ruote: possibilità di ruote singole o ruote gemellate.

Assale anteriore: assale con bloccaggio dell'oscillazione automatico o a comando. Oscillazione $\pm 9^\circ$ (con parafranghi $\pm 7^\circ$).

Ruote gemellate	10,00-20
Massima forza trazione (netta)	99,5 kN
Velocità di trasferimento:	
su strada	20,0/30,0/35,0 km/h
in cantiere	5,0/7,4/8,7 km/h
Velocità di lavoro, ridotta	3,7 km/h
Raggio minimo di sterzata	7,3 m

Freni

Freni di marcia: freni idraulici multidisco a bagno d'olio sui mozzi ruota, autoregistranti, azionati da 2 circuiti separati servoassistiti.

Freno di parcheggio: a disco a bagno d'olio montato all'interno del cambio, azionato a molla e sbloccato a pressione.

Freno di scavo: freno di servizio con blocco meccanico.

Impianto d'emergenza: L'impianto frenante a 2 circuiti dispone di due accumulatori che entrano in azione in caso di rottura dell'impianto.

Peso totale macchina

Macchina con braccio di sollevamento monoblocco 5,0 m, avambraccio 2,45 m, attacco rapido S6, benna peso 530 kg/capacità 750 l.

Peso totale:	
macchina inclusi lama dozer anteriore e stabilizzatori posteriore	17 430 kg / 17 770* kg
macchina inclusi lama dozer posteriore esclusi supporti	16 350 kg / 16 690* kg
macchina inclusi stabilizzatori anteriore e posteriore	17 680 kg / 18 020* kg

* Macchina con braccio in due pezzi da 5,1 m.

Capacità di rifornimento

Serbatoio carburante	250 l
Impianto idraulico, totale	260 l
Serbatoio olio idraulico	123 l
Olio motore	25 l
Liquido refrigerante motore	27 l
Trasmissione	2,5 l
Scatola assale:	
Assale anteriore	9,5 l
Assale posteriore	12,5 l
Coppia conica con dischi a bagno d'olio	4 x 2,5 l

Impianto idraulico

Impianto idraulico a centro chiuso e rilevamento di carico, con valvole di compensazione della pressione. Movimenti indipendenti dal carico. Dispositivo di ripartizione del flusso, abbinato ad una pompa di portata elevata a comando elettronico (regolazione di potenza). Questo sistema assicura manovrabilità ottima e movimenti rapidi, per risultati eccellenti e risparmio nei costi. I seguenti modi di lavoro sono inclusi nell'impianto:

Modo parcheggio (P): Posizione parcheggio per la massima sicurezza.

Modo trasferimento (T): Il regime di giri motore è comandato dal pedale di marcia, per ridurre al minimo consumi e rumorosità. L'equipaggiamento da lavoro non può essere movimentato, in questo modo, per accrescere la sicurezza.

Modo di lavoro (W): Piena portata idraulica all'attrezzo, con regime di giri motore regolabile per lavorare sempre al regime ideale.

Modo cliente (C): L'operatore può impostare la portata dell'olio idraulico in base alle condizioni di lavoro.

Aumentatore di potenza (Power Boost): tutte le forze di scavo, sollevamento e trazione vengono aumentate.

Pompe idrauliche:

Portata massima:	
Pompa principale	243 l/min
(Tipo pompa a pistoni assiali a bassa rumorosità)	
Pompa freni + sterzo	38,0 l/min
(Tipo pompa ad ingranaggi a bassa rumorosità)	
Pompa pilota	14,0 l/min
(Tipo pompa ad ingranaggi)	
Ventola raffr. olio idraulico + servopompa	49,0 l/min
(Tipo pompa ad ingranaggi a bassa rumorosità)	
Pressioni massime:	
Circuito di lavoro	32,5/36 MPa
Traslazione	36 MPa
Servocomandi	3,5 MPa

Sistema di rotazione

La sovrastruttura viene ruotata tramite un motore a pistoni radiali senza riduttore.

La versione di serie comprende il freno di arresto della rotazione automatica e la valvola antirimbalo.

Velocità max rotazione	10,0 giri/min
Coppia max rotazione	49,6 kNm

Dimensioni

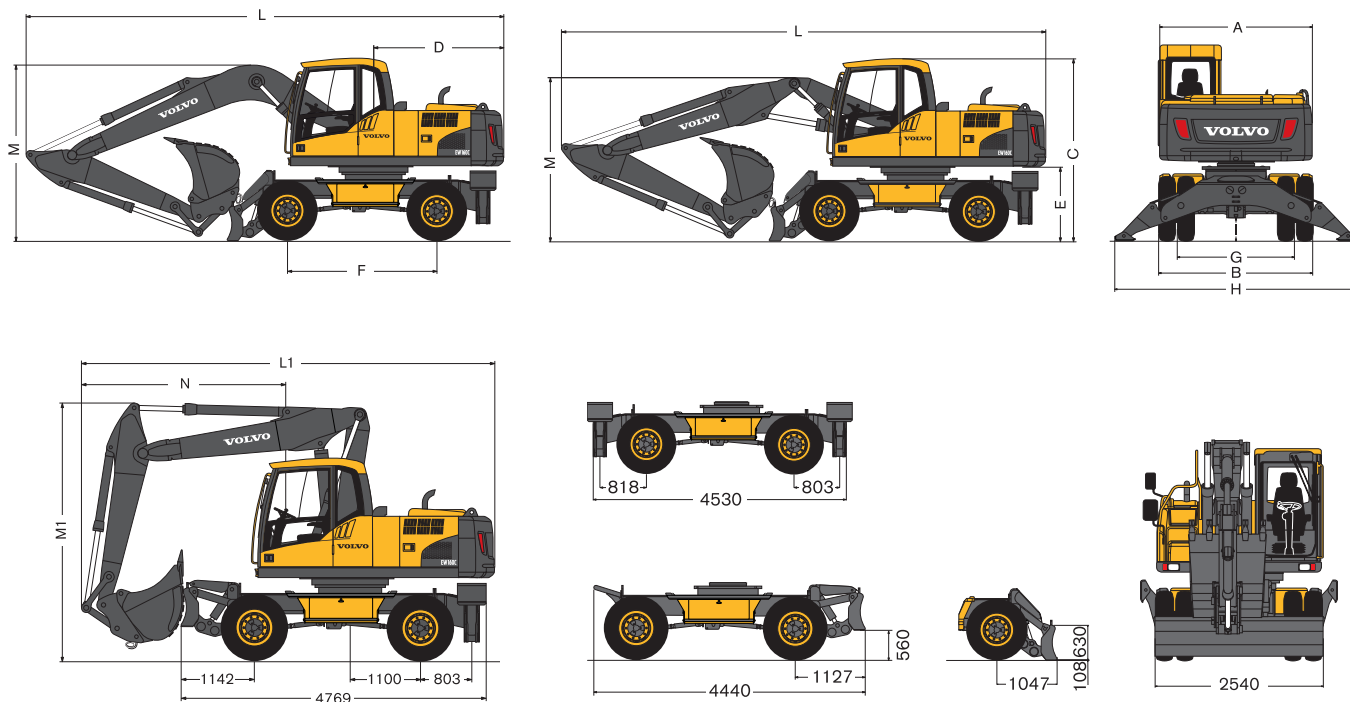

Descrizione	Unita	5,0 m		5,1 m		4,75 m		5,2 m			
		Braccio monoblocco		Braccio in due pezzi		Braccio off-set		Braccio triplice off-set			
A. Larghezza complessiva, sovrastruttura	mm	2 490		2 490		2 490		2 490			
B. Larghezza complessiva	mm	2 540		2 540		2 540		2 540			
C. Altezza complessiva, cabina	mm	3 140		3 140		3 140		3 140			
D. Raggio di volta posteriore	mm	2 150		2 150		2 150		2 150			
E. Distanza del contrappeso	mm	1 270		1 270		1 270		1 270			
F. Passo	mm	2 600		2 600		2 600		2 600			
G. Carreggiata	mm	1 940		1 940		1 940		1 940			
H. Estensione stabilizzatori, abbassati (ant. o post.)	mm	3 920		3 920		3 920		3 920			
I. Distanza minima da terra	mm	340		340		340		340			
Descrizione	Unita	5,0 m Braccio monoblocco					5,1 m Braccio in due pezzi				
		2,0 m	2,45 m	2,6 m	3,1 m	2,95 m*	2,0 m	2,45 m	2,6 m	3,1 m	2,95 m*
L. Lunghezza complessiva	mm	8 180	8 190	8 170	7 940	8 210*	8 300	8 310	8 290	8 100	8 300*
M. Altezza complessiva del braccio di sollevamento	mm	2 958	3 190	3 270	3 640	3 155*	2 765	2 885	2 975	3 390	2 960*
L1. Lunghezza complessiva	mm						6 305	6 345	6 355	6 545**	6 000*
M1. Altezza complessiva del braccio di sollevamento	mm						3 960	3 995	4 000	4 000**	3 950*
N. Sbalzo anteriore	mm						3 125	3 165	3 175	3 364**	2 820*
Descrizione	Unita	4,75 m Braccio off-set				5,2 m Braccio triplice off-set					
		2,0 m	2,45 m	2,6 m	3,1 m	2,0 m	2,45 m	2,6 m	3,1 m		
L. Lunghezza complessiva	mm	7 800	7 800	7 770	7 570	8 330	8 340	8 340	8 230		
M. Altezza complessiva del braccio di sollevamento	mm	2 850	3 320	3 440	3 870	2 910	2 875	2 920	3 340		
L1. Lunghezza complessiva	mm					6 160	6 190	6 215	6 130**		
M1. Altezza complessiva del braccio di sollevamento	mm					4 000	4 000	4 000	4 000**		
N. Sbalzo anteriore	mm					2 980	3 000	3 030	2 950**		

*avambraccio industriale, senza benna

** senza benna

Raggi di lavoro e capacità di scavo

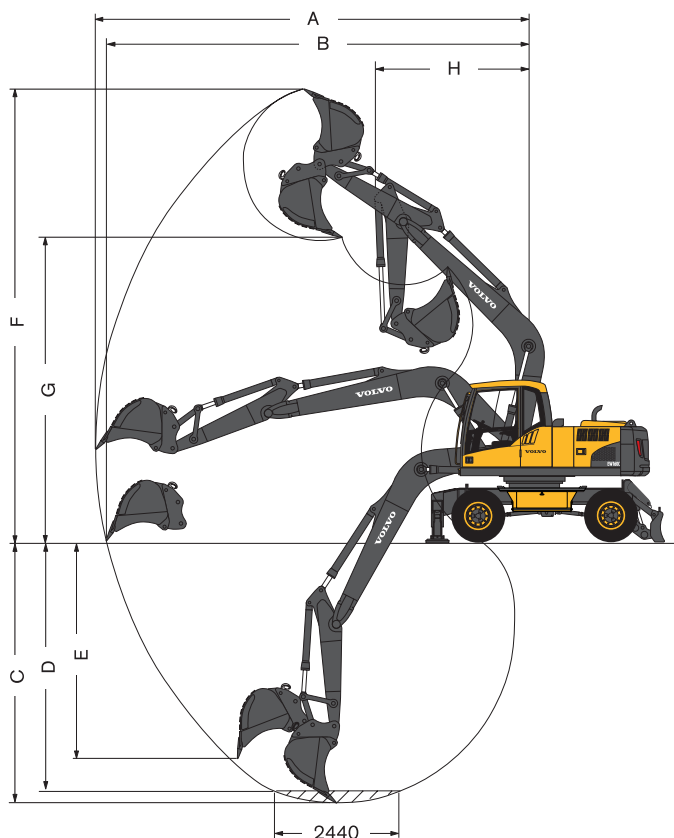

Braccio monoblocco 5,0 m
e avabraccio 2,0 m, 2,45 m, 2,6 m, 3,1 m

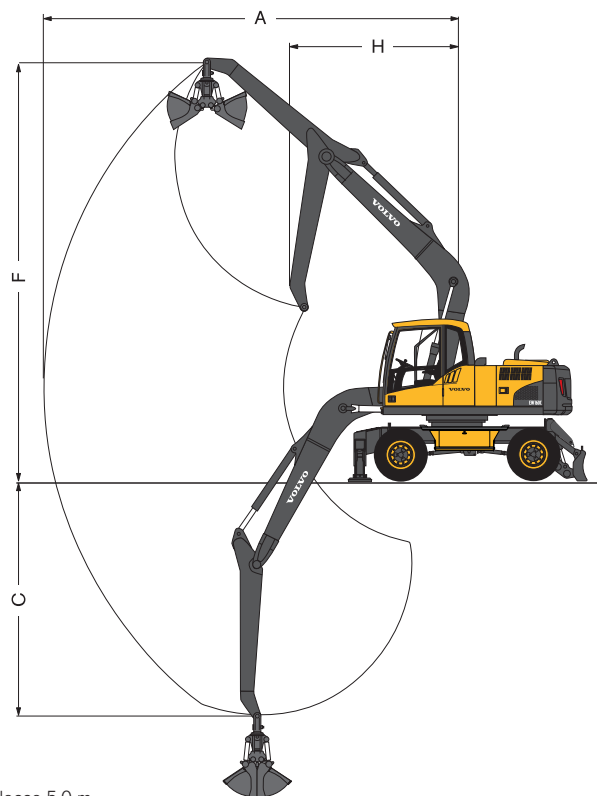

Braccio monoblocco 5,0 m
e avabraccio industriale 2,95 m

Descrizione	Unità	5,0 m Braccio monoblocco				
		2,0 m avabraccio	2,45 m avabraccio	2,6 m avabraccio	3,1 m avabraccio	2,95 m avabraccio industriale
A. Distanza max di scavo	mm	8 590	9 010	9 160	9 630	8 050
B. Distanza max di scavo a terra	mm	8 390	8 820	8 970	9 460	
C. Profondità max di scavo	mm	5 140	5 590	5 740	6 240	4 590
D. Profondità max di scavo (2 440 mm livello)	mm	4 910	5 390	5 550	6 070	
E. Profondità max di scavo di una parete verticale	mm	4 270	4 690	4 840	5 310	
F. Altezza max di taglio	mm	8 850	9 110	9 200	9 480	8 090
G. Altezza max di scarico	mm	5 950	6 190	6 240	6 560	
H. Raggio minimo di rotazione anteriore	mm	3 140	3 150	3 160	3 190	3 270
Capacità di scavo con benna con attacco diretto						
Raggio della benna	mm	1 350	1 350	1 350	1 350	
Forza di strappo, benna	(SAE/ISO) kN	108,0 / 122,7	108,0 / 122,7	108,0 / 122,7	108,0 / 122,7	
Forza di penetrazione	(SAE/ISO) kN	89,6 / 93,1	78,8 / 81,6	75,8 / 78,3	67,2 / 69,1	
Angoli di rotazione, benna	°	179°	179°	179°	179°	
Dimensioni max permesse per benne attacco diretto						
Benna GP-uso generale (1,5 t/m³)	l	1 025	925	900	800	
Benna GP-uso generale (1,8 t/m³)	l	925	825	800	700	
Dimensioni max permesse per benne attacco rapido						
S6 QF Benna GP-uso generale (1,5 t/m³)	l	975	875	825	725	
S6 QF Benna GP-uso generale (1,8 t/m³)	l	850	775	725	650	
S1 QF Benna GP-uso generale (1,5 t/m³)	l	950	850	800	700	
S1 QF Benna GP-uso generale (1,8 t/m³)	l	825	750	700	625	
UQF Benna GP-uso generale (1,5 t/m³)	l	925	825	775	675	
UQF Benna GP-uso generale (1,8 t/m³)	l	800	725	675	600	

Nota: 1. Dimensioni benna in base allo standard SAE-J296, benna colma con angolo di inclinazione 1:1.
2. "Le dimensioni max permesse" vanno intese soltanto come valori di riferimento e non sono necessariamente disponibili in fabbrica.

Raggi di lavoro e capacità di scavo

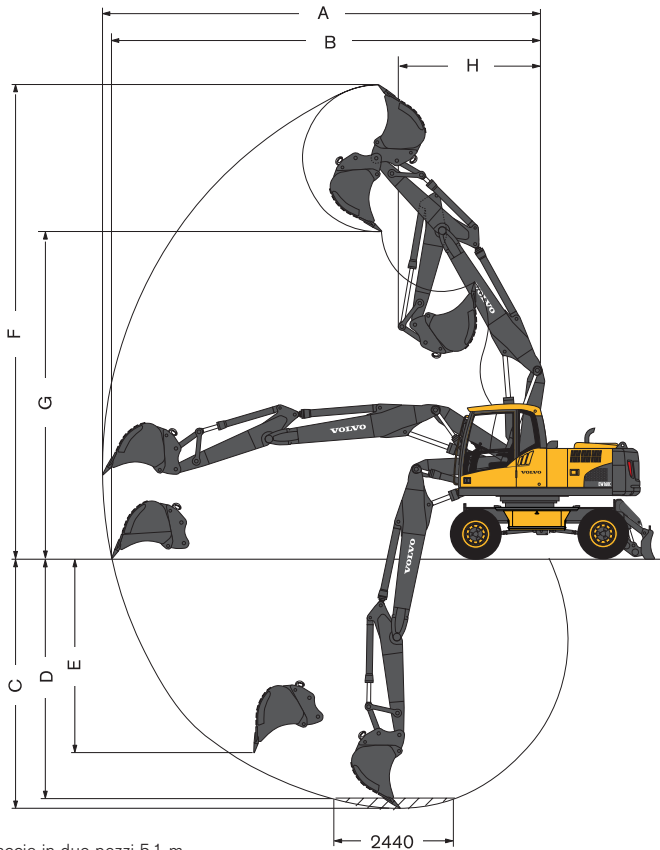

Braccio in due pezzi 5,1 m
e avambraccio 2,0 m, 2,45 m, 2,6 m, 3,1 m

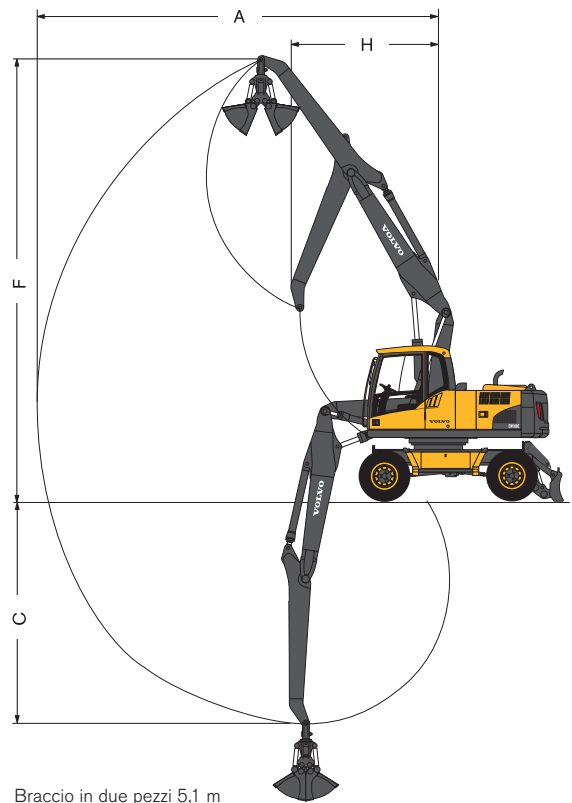

Braccio in due pezzi 5,1 m
e avambraccio industriale 2,95 m

Descrizione	Unità	5,1 m Braccio in due pezzi				
		2,0 m avambraccio	2,45 m avambraccio	2,6 m avambraccio	3,1 m avambraccio	2,95 m avambraccio industriale
A. Distanza max di scavo	mm	8 730	9 160	9 300	9 780	8 190
B. Distanza max di scavo a terra	mm	8 530	8 970	9 120	9 610	
C. Profondità max di scavo	mm	5 120	5 570	5 710	6 220	4 580
D. Profondità max di scavo (2 440 mm livello)	mm	5 010	5 470	5 620	6 120	
E. Profondità max di scavo di una parete verticale	mm	3 970	4 440	4 590	5 070	
F. Altezza max di taglio	mm	9 670	10 000	10 110	10 480	9 000
G. Altezza max di scarico	mm	6 670	7 000	7 110	7 480	
H. Raggio minimo di rotazione anteriore	mm	2 690	2 820	2 860	3 000	3 010
Capacità di scavo con benna con attacco diretto						
Raggio della benna	mm	1 350	1 350	1 350	1 350	
Forza di strappo, benna	(SAE/ISO) kN	108,0 / 122,7	108,0 / 122,7	108,0 / 122,7	108,0 / 122,7	
Forza di penetrazione	(SAE/ISO) kN	89,6 / 93,1	78,8 / 81,6	75,8 / 78,3	67,2 / 69,1	
Angolo di rotazione, benna	°	179°	179°	179°	179°	
Dimensioni max permesse per benne attacco diretto						
Benna GP-uso generale (1,5 t/m³)	l	1 000	900	850	775	
Benna GP-uso generale (1,8 t/m³)	l	875	775	750	675	
Dimensioni max permesse per benne attacco rapido						
S6 QF Benna GP-uso generale (1,5 t/m³)	l	925	825	800	700	
S6 QF Benna GP-uso generale (1,8 t/m³)	l	825	725	700	625	
S1 QF Benna GP-uso generale (1,5 t/m³)	l	900	800	775	675	
S1 QF Benna GP-uso generale (1,8 t/m³)	l	800	700	675	600	
UQF Benna GP-uso generale (1,5 t/m³)	l	875	775	750	650	
UQF Benna GP-uso generale (1,8 t/m³)	l	775	675	650	575	

Nota: 1. Dimensioni benna in base allo standard SAE-J296, benna colma con angolo di inclinazione 1:1.
2. "Le dimensioni max permesse" vanno intese soltanto come valori di riferimento e non sono necessariamente disponibili in fabbrica.

Raggi di lavoro e capacità di scavo

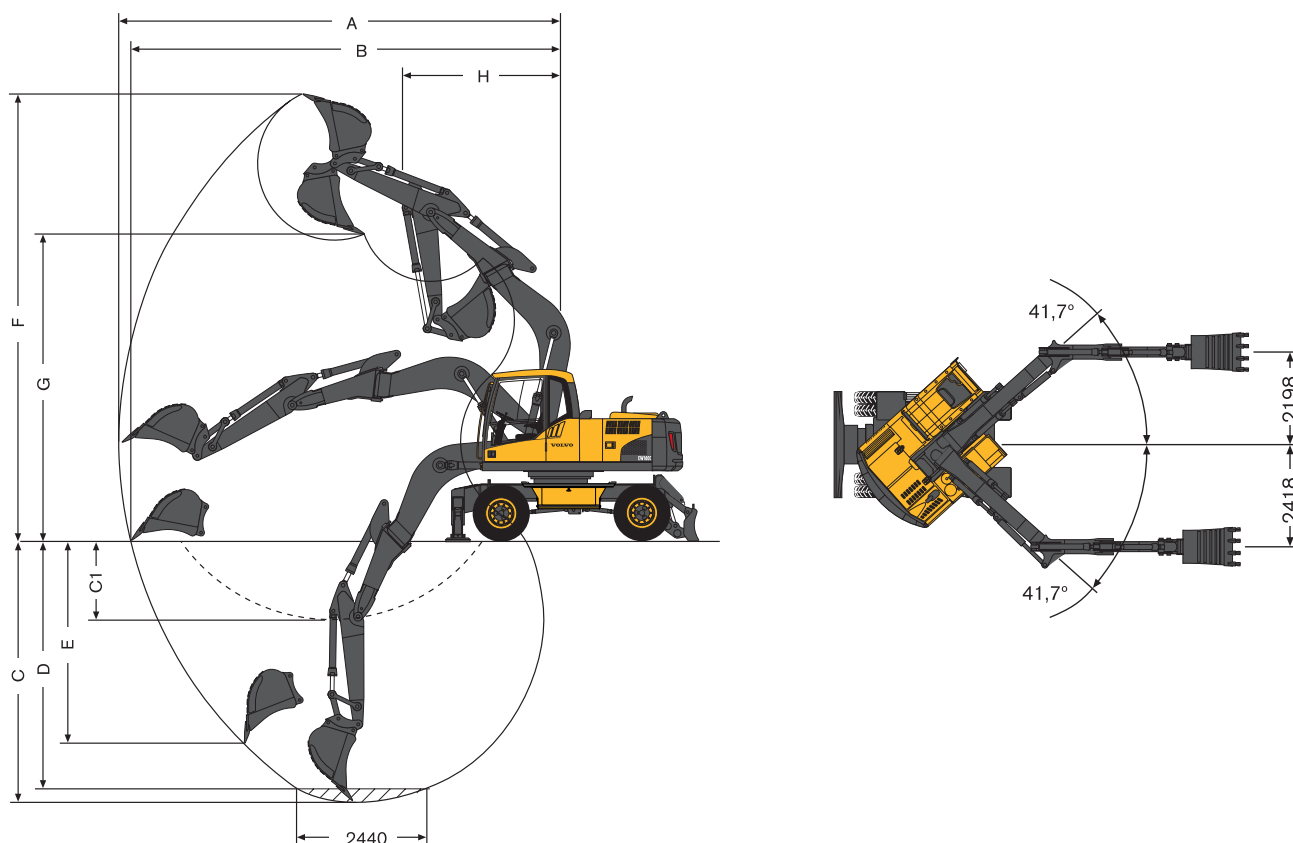

Braccio off-set 4,75 m
e avambraccio 2,0 m, 2,45 m, 2,6 m, 3,1 m

Descrizione	Unità	4,75 m Braccio off-set			
		2,0 m avambraccio	2,45 m avambraccio	2,6 m avambraccio	3,1 m avambraccio
A. Distanza max di scavo	mm	8 150	8 560	8 700	9 160
B. Distanza max di scavo a terra	mm	7 940	8 360	8 500	9 010
C. Profondità max di scavo	mm	4 840	5 290	5 440	5 940
C1. Profondità max di scavo a sfasamento max con scavo di una parete verticale	mm	1 470	1 920	2 070	2 570
D. Profondità max di scavo (2 440 mm livello)	mm	4 590	5 070	5 230	5 760
E. Profondità max di scavo di una parete verticale	mm	3 790	4 190	4 330	4 810
F. Altezza max di taglio	mm	8 230	8 440	8 510	8 740
G. Altezza max di scarico	mm	5 650	5 860	5 920	6 150
H. Raggio minimo di rotazione anteriore	mm	2 940	2 920	2 910	2 960
Capacità di scavo con benna con attacco diretto					
Raggio della benna	mm	1 233	1 233	1 233	1 233
Forza di strappo, benna	(SAE/ISO) kN	94,0 / 108,2	94,0 / 108,2	94,0 / 108,2	94,0 / 108,2
Forza di penetrazione	(SAE/ISO) kN	70,3 / 72,9	61,5 / 63,5	59,1 / 60,9	52,1 / 53,5
Angolo di rotazione, benna	°	177°	177°	177°	177°
Dimensioni max permesse per benne attacco diretto					
Benna GP-uso generale (1,5 t/m ³)	l	1 100	1 000	975	875
Benna GP-uso generale (1,8 t/m ³)	l	975	875	850	750
Dimensioni max permesse per benne attacco rapido					
S6 QF Benna GP-uso generale (1,5 t/m ³)	l	1 050	950	925	825
S6 QF Benna GP-uso generale (1,8 t/m ³)	l	925	825	800	725
UQF Benna GP-uso generale (1,5 t/m ³)	l	1 025	900	875	775
UQF Benna GP-uso generale (1,8 t/m ³)	l	900	800	775	675

Nota: 1. Dimensioni benna in base allo standard SAE-J296, benna colma con angolo di inclinazione 1:1.
2. "Le dimensioni max permesse" vanno intese soltanto come valori di riferimento e non sono necessariamente disponibili in fabbrica.

Raggi di lavoro e capacità di scavo

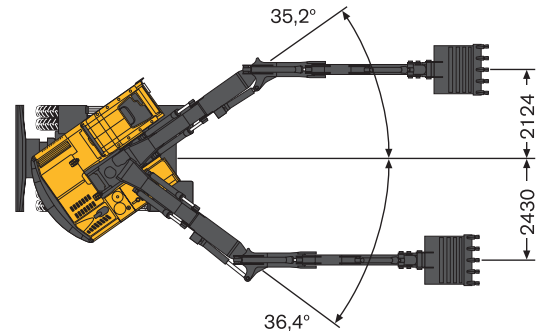
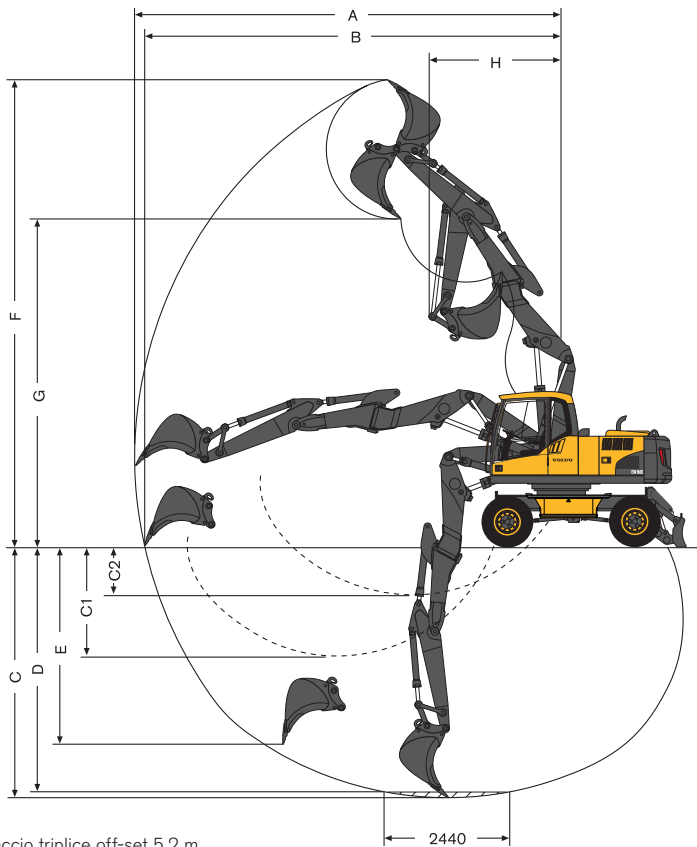

Braccio triplice off-set 5,2 m
e avabraccio 2,0 m, 2,45 m, 2,6 m, 3,1 m

Descrizione	Unità	5,2 m Braccio triplice off-set			
		2,0 m avabraccio	2,45 m avabraccio	2,6 m avabraccio	3,1 m avabraccio
A. Distanza max di scavo	mm	8 740	9 170	9 310	9 790
B. Distanza max di scavo a terra	mm	8 550	8 980	9 130	9 610
C. Profondità max di scavo	mm	5 180	5 630	5 780	6 280
C1. Profondità max di scavo a sfasamento max con scavo di una parete verticale	mm	2 270	2 720	2 870	3 370
C2. Profondità min di scavo a sfasamento max con scavo di una parete verticale	mm	1 020	1 470	1 620	2 120
D. Profondità max di scavo (2 440 mm livello)	mm	5 080	5 530	5 680	6 180
E. Profondità max di scavo di una parete verticale	mm	4 080	4 520	4 660	5 140
F. Altezza max di taglio	mm	9 570	9 880	9 980	10 330
G. Altezza max di scarico	mm	6 720	7 030	7 130	7 480
H. Raggio minimo di rotazione anteriore	mm	2 710	2 810	2 840	2 590
Capacità di scavo con benna con attacco diretto					
Raggio della benna	mm	1 233	1 233	1 233	1 233
Forza di strappo, benna	(SAE/ISO) kN	94,0 / 108,2	94,0 / 108,2	94,0 / 108,2	94,0 / 108,2
Forza di penetrazione	(SAE/ISO) kN	70,3 / 72,9	61,5 / 63,5	59,1 / 60,9	52,1 / 53,5
Angolo di rotazione, benna	°	177°	177°	177°	177°
Dimensioni max permesse per benne attacco diretto					
Benna GP-uso generale (1,5 t/m³)	l	925	825	800	700
Benna GP-uso generale (1,8 t/m³)	l	800	725	700	625
Dimensioni max permesse per benne attacco rapido					
S6 QF Benna GP-uso generale (1,5 t/m³)	l	875	775	750	650
S6 QF Benna GP-uso generale (1,8 t/m³)	l	775	675	650	575
UQF Benna GP-uso generale (1,5 t/m³)	l	825	750	725	625
UQF Benna GP-uso generale (1,8 t/m³)	l	725	650	625	550

Nota: 1. Dimensioni benna in base allo standard SAE-J296, benna colma con angolo di inclinazione 1:1.
2. "Le dimensioni max permesse" vanno intese soltanto come valori di riferimento e non sono necessariamente disponibili in fabbrica.

Capacità di sollevamento

All'estremità dell'avambraccio, senza benna e Quick fit. Unità: 1000 kg.

Per ottenere la capacità di sollevamento con benna/Quick fit montati, sottrarre il peso di questi componenti dai seguenti valori.

Trasversalmente al sotto-carro Longitudinalmente al sotto-carro	Estremità avambraccio (benna pivotante) correlata al livello del suolo	Distanza dal centro rotazione (s = supporti sollevati / a = supporti abbassati)														Max. m										
		1,5 m		3,0 m		4,5 m		6,0 m		7,5 m		Sbraccio max.														
		s	a	s	a	s	a	s	a	s	a	s	a	s	a		s	a								
Braccio monoblocco da 5,0 m Avambraccio 2,0 m Lama dozer anteriore Stabilizzatori posteriore	7,5 m																									
	6,0 m																		2,9	3,9*	3,9*	3,9*	5,7			
	4,5 m						4,1	5,1*	5,1*	5,1*	2,6	4,5	4,3	4,5*					2,3	3,7*	3,7	3,7*	6,5			
	3,0 m						3,8	6,3*	6,3*	6,3*	2,5	4,4	4,2	5,0*					2,0	3,5	3,3	3,7*	7,0			
	1,5 m						3,6	6,5	6,2	7,4*	2,4	4,3	4,0	5,5*					1,9	3,3	3,2	4,0*	7,1			
	0,0 m						3,4	6,4	6,0	7,9*	2,3	4,2	3,9	5,7*					2,0	3,5	3,3	4,6*	6,8			
	-1,5 m					6,2	10,9*	10,9*	10,9*	3,4	6,4	6,0	7,6*	2,3	4,2	3,9	5,5*			2,2	4,0	3,8	5,2*	6,2		
	-3,0 m					6,4	9,0*	9,0*	9,0*	3,5	6,3*	6,1	6,3*							3,0	5,2*	5,1	5,2*	5,1		
	-4,5 m																									
Braccio monoblocco da 5,0 m Avambraccio 2,45 m Lama dozer anteriore Stabilizzatori posteriore	7,5 m																		3,6*	3,6*	3,6*	3,6*	4,8			
	6,0 m									2,7	3,9*	3,9*	3,9*						2,5	3,1*	3,1*	3,1*	6,2			
	4,5 m						4,2	4,6*	4,6*	4,6*	2,7	4,1*	4,1*	4,1*					2,0	2,9*	2,9*	2,9*	7,0			
	3,0 m						3,9	5,8*	5,8*	5,8*	2,5	4,4	4,2	4,7*					1,8	3,0*	3,0*	3,0*	7,4			
	1,5 m						3,6	6,6	6,2	7,0*	2,4	4,2	4,0	5,2*	1,7	3,0	2,9	3,2*	1,7	3,0	2,9	3,1*	7,5			
	0,0 m					5,8*	5,8*	5,8*	5,8*	3,4	6,3	6,0	7,7*	2,3	4,1	3,9	5,6*			1,8	3,1	3,0	3,5*	7,3		
	-1,5 m	6,0*	6,0*	6,0*	6,0*	6,1	10,6*	10,6*	10,6*	3,3	6,3	5,9	7,7*	2,3	4,1	3,9	5,6*			2,0	3,5	3,3	4,3*	6,7		
	-3,0 m					6,2	9,8*	9,8*	9,8*	3,4	6,4	6,0	6,8*							2,5	4,5	4,3	5,0*	5,7		
	-4,5 m																									
Braccio monoblocco da 5,0 m Avambraccio 2,6 m Lama dozer anteriore Stabilizzatori posteriore	7,5 m																		3,3*	3,3*	3,3*	3,3*	5,0			
	6,0 m									2,7	3,9*	3,9*	3,9*						2,4	2,9*	2,9*	2,9*	6,4			
	4,5 m						4,2	4,4*	4,4*	4,4*	2,7	4,0*	4,0*	4,0*					2,0	2,7*	2,7*	2,7*	7,2			
	3,0 m						3,9	5,6*	5,6*	5,6*	2,5	4,4	4,2	4,5*	1,8	3,1	2,9	3,2*	1,7	2,8*	2,8*	2,8*	7,6			
	1,5 m						3,6	6,6	6,2	6,9*	2,4	4,2	4,0	5,1*	1,7	3,0	2,9	4,0*	1,7	2,9*	2,8	2,9*	7,6			
	0,0 m					6,0*	6,0*	6,0*	6,0*	3,4	6,3	6,0	7,6*	2,3	4,1	3,9	5,6*			1,7	3,0	2,9	3,3*	7,4		
	-1,5 m	5,8*	5,8*	5,8*	5,8*	6,0	10,2*	10,2*	10,2*	3,3	6,3	5,9	7,7*	2,2	4,1	3,8	5,6*			1,9	3,4	3,2	4,0*	6,9		
	-3,0 m					6,2	10,1*	10,1*	10,1*	3,4	6,3	6,0	6,9*							2,4	4,3	4,1	4,9*	5,9		
	-4,5 m																									
Braccio monoblocco da 5,0 m Avambraccio 3,1 m Lama dozer anteriore Stabilizzatori posteriore	7,5 m																		2,6*	2,6*	2,6*	2,6*	5,7			
	6,0 m									2,8	3,4*	3,4*	3,4*						2,1	2,3*	2,3*	2,3*	6,9			
	4,5 m									2,7	3,6*	3,6*	3,6*	1,8	2,8*	2,8*	2,8*		1,7	2,2*	2,2*	2,2*	7,7			
	3,0 m					7,3	7,4*	7,4*	7,4*	4,0	5,1*	5,1*	5,1*	2,6	4,2*	4,2	4,2*	1,8	3,1	2,9	3,8*	1,6	2,2*	2,2*	2,2*	8,0
	1,5 m									3,6	6,5*	6,3	6,5*	2,4	4,2	4,0	4,9*	1,7	3,0	2,9	4,1*	1,5	2,3*	2,3*	2,3*	8,1
	0,0 m					6,0	6,4*	6,4*	6,4*	3,4	6,3	6,0	7,4*	2,3	4,1	3,9	5,4*	1,6	3,0	2,8	4,3*	1,5	2,6*	2,6*	2,6*	7,9
	-1,5 m	5,2*	5,2*	5,2*	5,2*	5,9	9,3*	9,3*	9,3*	3,3	6,2	5,9	7,7*	2,2	4,0	3,8	5,6*			1,7	3,0	2,8	3,0*	7,4		
	-3,0 m	8,7*	8,7*	8,7*	8,7*	6,0	10,8*	10,8*	10,8*	3,3	6,2	5,9	7,2*	2,2	4,1	3,8	5,2*			2,0	3,7	3,5	4,0*	6,5		
	-4,5 m					6,3	8,2*	8,2*	8,2*	3,5	5,4*	5,4*	5,4*							3,1	4,6*	4,6*	4,6*	4,9		
Braccio monoblocco da 5,0 m Avambracci industriale 2,95 m Lama dozer anteriore Stabilizzatori posteriore	7,5 m																		3,1*	3,1*	3,1*	3,1*	5,6			
	6,0 m									3,0	3,8*	3,8*	3,8*						2,4	2,7*	2,7*	2,7*	6,5			
	4,5 m									4,2	5,6*	5,6*	5,6*	3,0	4,1*	4,1*	4,1*	2,1	3,0*	3,0*	3,0*	2,1	2,6*	2,6*	2,6*	7,6
	3,0 m								4,0	7,0	6,6	7,0*	2,7	4,6	4,3	5,3*	2,0	3,3	3,2	4,2*	1,9	2,6*	2,6*	2,6*	8,0	
	1,5 m								4,0	7,0	6,6	7,0*	2,7	4,6	4,3	5,3*	2,0	3,3	3,2	4,5*	1,8	2,7*	2,7*	2,7*	8,0	
	0,0 m					5,9*	5,9*	5,9*	5,9*	3,8	6,7	6,4	7,9*	2,6	4,4	4,2	5,8*	2,0	3,3	3,1	4,7*	1,8	3,0*	2,9	3,0*	7,8
	-1,5 m	5,1*	5,1*	5,1*	5,1*	6,5	9,3*	9,3*	9,3*	3,7	6,6	6,3	8,1*	2,5	4,4	4,2	6,0*			2,0	3,4	3,2	3,4*	7,3		
	-3,0 m	9,0*	9,0*	9,0*	9,0*	6,5	11,1*	11,1*	11,1*	3,7	6,7	6,3	7,6*	2,6	4,4	4,2	5,4*			2,4	4,1	3,9	4,4*	6,4		
	-4,5 m									3,8	5,4*	5,4*	5,4*							3,8	5,3*	5,3*	5,3*	4,6		
Braccio monoblocco da 5,0 m Avambraccio 2,0 m Stabilizzatori anteriore e posteriore	7,5 m																		3,0	3,9*	3,9*	3,9*	5,7			
	6,0 m																			2,3	3,7*	3,7	3,7*	6,5		
	4,5 m								4,1	5,1*	5,1*	5,1*	2,7	4,5*	4,3	4,5*			2,0	3,7*	3,3	3,7*	7,0			
	3,0 m								3,9	6,3*	6,3*	6,3*	2,6	5,0*	4,1	5,0*			1,9	4,0*	3,1	4,0*	7,1			
	1,5 m								3,6	7,4*	6,1	7,4*	2,4	5,3	4,0	5,5*			2,0	4,3	3,3	4,6*	6,8			
	0,0 m								3,5	7,9*	6,0	7,9*	2,4	5,2	3,9	5,7*			2,3	4,9	3,7	5,2*	6,2			
	-1,5 m					6,3	10,9*	10,9*	10,9*	3,5	7,6*	6,0	7,6*	2,4	5,2	3,9	5,5*			3,0	5,2*	5,1	5,2*	5,1		
	-3,0 m					6,4	9,0*	9,0*	9,0*	3,6	6,3*	6,1	6,3*													
	-4,5 m																									







Nota:

1. Pressione massima di lavoro con Power Boost = 36 MPa.
2. I valori sopra indicati sono stati calcolati secondo gli standard ISO 10 567. Essi non devono superare l'87% della capacità idraulica di sollevamento o il 75% del carico di ribaltamento, con la macchina posizionata su terreno piano e solido.
3. Le capacità di carico contrassegnate da un asterisco (*) sono limitate dalla capacità di sollevamento idraulico e non dalla capacità di rovesciamento del carico.

Capacità di sollevamento

All'estremità dell'avambraccio, senza benna e Quick fit. Unità: 1000 kg.

Per ottenere la capacità di sollevamento con benna/Quick fit montati, sottrarre il peso di questi componenti dai seguenti valori.









 Trasversalmente al sotto-carro Ante al sotto-carro	Estremità avambraccio (benna pivotante) correlata al livello del suolo	Distanza dal centro rotazione (s = supporti sollevati/a = supporti abbassati)																													
		1,5 m		3,0 m				4,5 m				6,0 m				7,5 m				Sbraccio max.											
		s	a	s	a	s	a	s	a	s	a	s	a	s	a	s	a	s	a	s	a	Max. m									
 Braccio monoblocco da 5,0 m Avambraccio 2,45 m Stabilizzatori anteriore e posteriore	7,5 m																				3,6*	3,6*	3,6*	3,6*	4,8						
	6,0 m											2,7	3,9*	3,9*	3,9*							2,6	3,1*	3,1*	3,1*	6,2					
	4,5 m								4,2	4,6*	4,6*	4,6*	2,7	4,1*	4,1*	4,1*						2,1	2,9*	2,9*	2,9*	7,0					
	3,0 m								3,9	5,8*	5,8*	5,8*	2,6	4,7*	4,1	4,7*						1,8	3,0*	3,0*	3,0*	7,4					
	1,5 m								3,6	7,0*	6,2	7,0*	2,4	5,2*	4,0	5,2*	1,7	3,2*	2,9	3,2*		1,7	3,1*	2,9	3,1*	7,5					
	0,0 m					5,8*	5,8*	5,8*	5,8*	3,4	7,7*	6,0	7,7*	2,3	5,2	3,9	5,6*					1,8	3,5*	2,9	3,5*	7,3					
	-1,5 m	6,0*	6,0*	6,0*	6,0*	6,1	10,6*	10,6*	10,6*	3,4	7,7*	5,9	7,7*	2,3	5,1	3,9	5,6*					2,0	4,3*	3,3	4,3*	6,7					
	-3,0 m					6,3	9,8*	9,8*	9,8*	3,4	6,8*	6,0	6,8*									2,5	5,0*	4,3	5,0*	5,7					
	-4,5 m																														
 Braccio monoblocco da 5,0 m Avambraccio 2,6 m Stabilizzatori anteriore e posteriore	7,5 m																								3,3*	3,3*	3,3*	3,3*	5,0		
	6,0 m												2,7	3,9*	3,9*	3,9*						2,5	2,9*	2,9*	2,9*	6,4					
	4,5 m								4,2	4,4*	4,4*	4,4*	2,7	4,0*	4,0*	4,0*						2,0	2,7*	2,7*	2,7*	7,2					
	3,0 m								3,9	5,6*	5,6*	5,6*	2,6	4,5*	4,1	4,5*	1,8	3,2*	2,9	3,2*		1,8	2,8*	2,8*	2,8*	7,6					
	1,5 m								3,6	6,9*	6,2	6,9*	2,4	5,1*	4,0	5,1*	1,7	3,8	2,9	4,0*		1,7	2,9*	2,8	2,9*	7,6					
	0,0 m					6,0*	6,0*	6,0*	6,0*	3,4	7,6*	5,9	7,6*	2,3	5,2	3,9	5,6*					1,7	3,3*	2,8	3,3*	7,4					
	-1,5 m	5,8*	5,8*	5,8*	5,8*	6,1	10,2*	10,2*	10,2*	3,3	7,7*	5,9	7,7*	2,3	5,1	3,8	5,6*					1,9	4,0*	3,2	4,0*	6,9					
	-3,0 m					6,2	10,1*	10,1*	10,1*	3,4	6,9*	5,9	6,9*									2,4	4,9*	4,0	4,9*	5,9					
	-4,5 m																														
 Braccio monoblocco da 5,0 m Avambraccio 3,1 m Stabilizzatori anteriore e posteriore	7,5 m																									2,6*	2,6*	2,6*	2,6*	5,7	
	6,0 m												2,8	3,4*	3,4*	3,4*						2,1	2,3*	2,3*	2,3*	6,9					
	4,5 m												2,7	3,6*	3,6*	3,6*	1,8	2,8*	2,8*	2,8*		1,8	2,2*	2,2*	2,2*	7,7					
	3,0 m					7,4	7,4*	7,4*	7,4*	4,0	5,1*	5,1*	5,1*	2,6	4,2*	4,2	4,2*	1,8	3,8*	2,9	3,8*	1,6	2,2*	2,2*	2,2*	8,0					
	1,5 m									3,6	6,5*	6,2	6,5*	2,4	4,9*	4,0	4,9*	1,7	3,8	2,8	4,1*	1,5	2,3*	2,3*	2,3*	8,1					
	0,0 m					6,1	6,4*	6,4*	6,4*	3,4	7,4*	6,0	7,4*	2,3	5,2	3,9	5,4*	1,7	3,7	2,8	4,3*	1,5	2,6*	2,6	2,6*	7,9					
	-1,5 m	5,2*	5,2*	5,2*	5,2*	6,0	9,3*	9,3*	9,3*	3,3	7,7*	5,8	7,7*	2,2	5,1	3,8	5,6*					1,7	3,0*	2,8	3,0*	7,4					
	-3,0 m	8,7*	8,7*	8,7*	8,7*	6,1	10,8*	10,8*	10,8*	3,3	7,2*	5,9	7,2*	2,2	5,1	3,8	5,2*					2,0	4,0*	3,4	4,0*	6,5					
	-4,5 m					6,3	8,2*	8,2*	8,2*	3,5	5,4*	5,4	5,4*									3,1	4,6*	4,6	4,6*	4,9					
 Braccio monoblocco da 5,0 m Avambracci industriale 2,0 m Stabilizzatori anteriore e posterior	7,5 m																									3,1*	3,1*	3,1*	3,1*	5,6	
	6,0 m												3,0	3,8*	3,8*	3,8*						2,5	2,7*	2,7*	2,7*	6,8					
	4,5 m												3,0	4,1*	4,1*	4,1*	2,1	3,0*	3,0*	3,0*		2,1	2,6*	2,6*	2,6*	7,6					
	3,0 m								4,3	5,6*	5,6*	5,6*	2,9	4,7*	4,5	4,7*	2,1	4,1	3,2	4,2*		1,9	2,6*	2,6*	2,6*	8,0					
	1,5 m								4,0	7,0*	6,6	7,0*	2,7	5,3*	4,3	5,3*	2,0	4,1	3,1	4,5*		1,8	2,7*	2,7*	2,7*	8,0					
	0,0 m					5,9*	5,9*	5,9*	5,9*	3,8	7,9*	6,3	7,9*	2,6	5,5	4,2	5,8*	2,0	4,0	3,1	4,7*	1,9	3,0*	2,9	3,0*	7,8					
	-1,5 m	5,1*	5,1*	5,1*	5,1*	6,5	9,3*	9,3*	9,3*	3,7	8,1*	6,2	8,1*	2,6	5,4	4,1	6,0*					2,0	3,4*	3,2	3,4*	7,3					
	-3,0 m	9,0*	9,0*	9,0*	9,0*	6,6	11,1*	11,1*	11,1*	3,7	7,6*	6,3	7,6*	2,6	5,4*	4,2	5,4*					2,4	4,4*	3,8	4,4*	6,4					
	-4,5 m									3,9	5,4*	5,4*	5,4*									3,8	5,3*	5,3*	5,3*	4,6					
 Braccio monoblocco da 5,0 m Avambraccio 2,0 m Lama dozer posteriore	7,5 m																														
	6,0 m																										2,8	3,1	3,9*	3,9*	5,7
	4,5 m									3,9	4,5	5,1*	5,1*	2,5	2,8	4,3	4,5*					2,1	2,4	3,7	3,7*	6,5					
	3,0 m									3,6	4,1	6,3*	6,3*	2,4	2,7	4,1	5,0*					1,9	2,1	3,3	3,7*	7,0					
	1,5 m									3,3	3,9	6,1	7,4*	2,3	2,6	4,0	5,5*					1,8	2,1	3,1	4,0*	7,1					
	0,0 m									3,2	3,7	6,0	7,9*	2,2	2,5	3,9	5,7*					1,8	2,1	3,3	4,6*	6,8					
	-1,5 m					5,8	6,9	10,9*	10,9*	3,2	3,7	6,0	7,6*	2,2	2,5	3,9	5,5*					2,1	2,4	3,7	5,2*	6,2					
	-3,0 m					6,0	7,1	9,0*	9,0*	3,3	3,8	6,1	6,3*									2,8	3,3	5,1	5,2*	5,1					
	-4,5 m																														
 Braccio monoblocco da 5,0 m Avambraccio 2,45 m Lama dozer posteriore	7,5 m																										3,6*	3,6*	3,6*	3,6*	4,8
	6,0 m													2,5	2,9	3,9*	3,9*					2,4	2,7	3,1*	3,1*	6,2					
	4,5 m									3,9	4,5	4,6*	4,6*	2,5	2,9	4,1*	4,1*					1,9	2,2	2,9*	2,9*	7,0					
	3,0 m									3,6	4,2	5,8*	5,8*	2,4	2,7	4,1	4,7*					1,7	1,9	3,0*	3,0*	7,4					
	1,5 m									3,3	3,9	6,2	7,0*	2,2	2,6	4,0	5,2*	1,6	1,9	2,9	3,2*	1,6	1,9	2,9	3,1*	7,5					
	0,0 m					5,7	5,8*	5,8*	5,8*	3,2	3,7	6,0	7,7*	2,1	2,5	3,9	5,6*					1,6	1,9	2,9	3,5*	7,3					
	-1,5 m	6,0*	6,0*	6,0*	6,0*	5,7	6,8	10,6*	10,6*	3,1	3,7	5,9	7,7*	2,1	2,5	3,9	5,6*					1,8	2,1	3,3	4,3*	6,7					
	-3,0 m					5,8	7,0	9,8*	9,8*	3,2	3,7	6,0	6,8*									2,3	2,7	4,3	5,0*	5,7					
	-4,5 m																														

Nota: 1. Pressione massima di lavoro con Power Boost = 36 MPa.
 2. I valori sopra indicati sono stati calcolati secondo gli standard ISO 10 567. Essi non devono superare l'87% della capacità idraulica di sollevamento o il 75% del carico di ribaltamento, con la macchina posizionata su terreno piano e solido.
 3. Le capacità di carico contrassegnate da un asterisco (*) sono limitate dalla capacità di sollevamento idraulico e non dalla capacità di rovesciamento del carico.

Capacità di sollevamento

All'estremità dell'avambraccio, senza benna e Quick fit. Unità: 1000 kg.

Per ottenere la capacità di sollevamento con benna/Quick fit montati, sottrarre il peso di questi componenti dai seguenti valori.

 Trasversalmente al sotto-carro	Estremità avambraccio (benna pivotante) correlata al livello del suolo	Distanza dal centro rotazione (s = supporti sollevati / a = supporti abbassati)														Sbraccio max.							
		1,5 m		3,0 m		4,5 m		6,0 m		7,5 m		Sbraccio max.		Max. m									
		s	a	s	a	s	a	s	a	s	a	s	a		s	a							
 Longitudinalmente al sotto-carro	 Braccio monoblocco da 5,0 m Avambraccio 2,6 m Lama dozer posteriore	7,5 m															3,3*	3,3*	3,3*	3,3*	5,0		
		6,0 m								2,6	2,9	3,9*	3,9*					2,3	2,6	2,9*	2,9*	6,4	
		4,5 m								4,0	4,4*	4,4*	4,4*	2,5	2,9	4,0*	4,0*					7,2	
		3,0 m								3,6	4,2	5,6*	5,6*	2,4	2,7	4,1	4,5*	1,6	1,9	2,9	3,2*	7,6	
		1,5 m								3,3	3,9	6,2	6,9*	2,2	2,6	4,0	5,1*	1,6	1,8	2,9	4,0*	7,6	
		0,0 m								5,6	6,0*	6,0*	6,0*	3,1	3,7	5,9	7,6*	2,1	2,5	3,9	5,6*	7,4	
		-1,5 m	5,8*	5,8*	5,8*	5,8*	5,6	6,8	10,2*	10,2*	3,1	3,6	5,9	7,7*	2,1	2,4	3,8	5,6*					6,9
		-3,0 m					5,8	6,9	10,1*	10,1*	3,1	3,7	5,9	6,9*									5,9
		-4,5 m																					
		 Braccio monoblocco da 5,0 m Avambraccio 3,1 m Lama dozer posteriore	7,5 m																2,6*	2,6*	2,6*	2,6*	5,7
6,0 m													2,6	3,0	3,4*	3,4*					6,9		
4,5 m													2,5	2,9	3,6*	3,6*	1,7	2,0	2,8*	2,8*	7,7		
3,0 m						6,9	7,4*	7,4*	7,4*	3,7	4,3	5,1*	5,1*	2,4	2,8	4,2	4,2*	1,7	1,9	2,9	3,8*	8,0	
1,5 m										3,4	3,9	6,2	6,5*	2,2	2,6	4,0	4,9*	1,6	1,8	2,8	4,1	8,1	
0,0 m						5,6	6,4*	6,4*	6,4*	3,1	3,7	6,0	7,4*	2,1	2,5	3,9	5,4*	1,5	1,8	2,8	4,0	7,9	
-1,5 m	5,2*		5,2*	5,2*	5,2*	5,6	6,7	9,3*	9,3*	3,0	3,6	5,8	7,7*	2,0	2,4	3,8	5,6*					7,4	
-3,0 m	8,7*		8,7*	8,7*	8,7*	5,6	6,8	10,8*	10,8*	3,1	3,6	5,9	7,2*	2,1	2,4	3,8	5,2*					6,5	
-4,5 m						5,9	7,0	8,2*	8,2*	3,2	3,8	5,4*	5,4*									4,9	
 Braccio monoblocco da 5,0 m Avambracci industriale 2,95 m Lama dozer posteriore	7,5 m																					5,6	
	6,0 m												2,9	3,2	3,8*	3,8*					6,8		
	4,5 m												2,8	3,2	4,1*	4,1*	2,0	2,2	3,0*	3,0*	7,6		
	3,0 m									4,0	4,6	5,6*	5,6*	2,7	3,0	4,5	4,7*	1,9	2,2	3,2	4,2*	8,0	
	1,5 m									3,7	4,3	6,6	7,0*	2,6	2,9	4,3	5,3*	1,9	2,1	3,1	4,4	8,0	
	0,0 m					5,9*	5,9*	5,9*	5,9*	3,5	4,1	6,3	7,9*	2,4	2,8	4,2	5,8*	1,8	2,1	3,1	4,3	7,8	
	-1,5 m	5,1*	5,1*	5,1*	5,1*	6,1	7,2	9,3*	9,3*	3,4	4,0	6,2	8,1*	2,4	2,7	4,1	6,0					7,3	
	-3,0 m	9,0*	9,0*	9,0*	9,0*	6,2	7,3	11,1*	11,1*	3,5	4,0	6,3	7,6*	2,4	2,8	4,2	5,4*					6,4	
	-4,5 m									3,6	4,2	5,4*	5,4*									4,6	
	 Braccio in due pezzi da 5,1 m Avambraccio 2,0 m Lama dozer anteriore Stabilizzatori posteriore	7,5 m																					
6,0 m																						4,3	
4,5 m										4,3	4,6*	4,6*	4,6*									5,8	
3,0 m						7,1*	7,1*	7,1*	7,1*	4,1	5,3*	5,3*	5,3*	2,6	4,5	4,3	4,6*					6,7	
1,5 m										3,8	6,5*	6,5*	6,5*	2,5	4,4	4,2	5,0*					7,1	
0,0 m										3,5	6,5	6,2	7,5*	2,4	4,2	4,0	5,5*					7,2	
-1,5 m										3,4	6,4	6,0	7,8*	2,3	4,2	3,9	5,7*					7,0	
-3,0 m						6,2	10,1*	10,1*	10,1*	3,4	6,4	6,0	7,3*	2,3	4,2	3,9	5,3*					6,4	
-4,5 m																							
 Braccio in due pezzi da 5,1 m Avambraccio 2,45 m Lama dozer anteriore Stabilizzatori posteriore		7,5 m								4,3*	4,3*	4,3*	4,3*									5,0	
	6,0 m													4,1*	4,1*	4,1*	4,1*	2,7	4,1*	4,1*	4,1*	6,4	
	4,5 m					6,1*	6,1*	6,1*	6,1*	4,2	4,8*	4,8*	4,8*	2,6	4,3*	4,3*	4,3*					7,2	
	3,0 m									3,8	6,0*	6,0*	6,0*	2,5	4,4	4,2	4,8*	1,8	3,1	2,9	3,7*	7,6	
	1,5 m									3,5	6,5	6,2	7,2*	2,4	4,2	4,0	5,3*	1,7	3,0	2,9	4,4*	7,6	
	0,0 m									3,3	6,3	6,0	7,7*	2,3	4,1	3,9	5,6*					7,4	
	-1,5 m					6,0	9,1*	9,1*	9,1*	3,3	6,3	5,9	7,5*	2,2	4,1	3,9	5,5*					6,9	
	-3,0 m									3,4	6,4	6,0	6,5*										5,4
	-4,5 m																						
	 Braccio in due pezzi da 5,1 m Avambraccio 2,6 m Lama dozer anteriore Stabilizzatori posteriore	7,5 m								4,1*	4,1*	4,1*	4,1*									5,2	
6,0 m														4,0*	4,0*	4,0*	4,0*	2,7	4,0*	4,0*	4,0*	6,5	
4,5 m										4,2	4,7*	4,7*	4,7*	2,6	4,1*	4,1*	4,1*					7,3	
3,0 m										3,8	5,9*	5,9*	5,9*	2,5	4,4	4,2	4,7*	1,7	3,1	2,9	4,1*	7,7	
1,5 m										3,5	6,5	6,2	7,0*	2,4	4,2	4,0	5,2*	1,7	3,0	2,9	4,3*	7,8	
0,0 m						4,6*	4,6*	4,6*	4,6*	3,3	6,3	6,0	7,6*	2,2	4,1	3,9	5,5*	1,6	3,0	2,8	4,2*	7,6	
-1,5 m						6,0	8,8*	8,8*	8,8*	3,3	6,3	5,9	7,5*	2,2	4,1	3,8	5,5*					7,0	
-3,0 m										3,3	6,3	6,0	6,6*										5,8
-4,5 m																							









Nota:

1. Pressione massima di lavoro con Power Boost = 36 MPa.
2. I valori sopra indicati sono stati calcolati secondo gli standard ISO 10 567. Essi non devono superare il 87% della capacità idraulica di sollevamento o il 75% del carico di ribaltamento, con la macchina posizionata su terreno piano e solido.
3. Le capacità di carico contrassegnate da un asterisco (*) sono limitate dalla capacità di sollevamento idraulico e non dalla capacità di rovesciamento del carico.

Capacità di sollevamento

All'estremità dell'avambraccio, senza benna e Quick fit. Unità: 1000 kg.

Per ottenere la capacità di sollevamento con benna/Quick fit montati, sottrarre il peso di questi componenti dai seguenti valori.









 Trasversalmente al sotto-carro  Longitudinalmente al sotto-carro	Estremità avambraccio (benna pivotante) correlata al livello del suolo	Distanza dal centro rotazione (s = supporti sollevati / a = supporti abbassati)																													
		1,5 m		3,0 m		4,5 m		6,0 m		7,5 m		Sbraccio max.																			
		s	a	s	a	s	a	s	a	s	a	s	a	s	a	s	a	Max. m													
 Braccio in due pezzi da 5,1 m Avambraccio 3,1 m Lama dozer anteriore Stabilizzatori posteriore	7,5 m																2,8	2,8*	2,8*	2,8*	5,9										
	6,0 m								2,8	3,5*	3,5*	3,5*					2,0	2,5*	2,5*	2,5*	7,1										
	4,5 m								4,1*	4,1*	4,1*	4,1*	2,7	3,8*	3,8*	3,8*	1,8	3,2	3,0	3,4*	1,7	2,4*	2,4*	2,4*	7,8						
	3,0 m								3,9	5,3*	5,3*	5,3*	2,5	4,3*	4,2	4,3*	1,8	3,1	2,9	3,9*	1,5	2,4*	2,4*	2,4*	8,2						
	1,5 m								3,6	6,6	6,2	6,6*	2,4	4,2	4,0	5,0*	1,7	3,0	2,9	4,1*	1,4	2,5*	2,5	2,5*	8,3						
	0,0 m								5,1*	5,1*	5,1*	5,1*	3,3	6,3	6,0	7,4*	2,2	4,1	3,9	5,4*	1,6	3,0	2,8	4,3*	1,5	2,7	2,5	2,8*	8,1		
	-1,5 m								5,9	8,0*	8,0*	8,0*	3,2	6,2	5,9	7,6*	2,2	4,0	3,8	5,5*	1,6	2,9	2,8	3,7*	1,6	2,9	2,7	3,2*	7,6		
	-3,0 m								6,0	10,2*	10,2*	10,2*	3,3	6,3	5,9	7,0*	2,2	4,1	3,8	5,0*					1,9	3,5	3,3	4,1*	6,7		
	-4,5 m																														
	 Braccio in due pezzi da 5,1 m Avambraccio industriale 2,95 m Lama dozer anteriore Stabilizzatori posteriore	7,5 m																													
6,0 m													3,0	4,0*	4,0*	4,0*															
4,5 m													4,5	4,6*	4,6*	4,6*	3,0	4,2*	4,2*	4,2*	2,1	3,4	3,3	3,8*	2,0	2,9*	2,9*	2,9*	7,7		
3,0 m													4,2	5,9*	5,9*	5,9*	2,8	4,7	4,5	4,8*	2,0	3,4	3,2	4,3*	1,8	2,8*	2,8*	2,8*	8,1		
1,5 m													3,9	7,0	6,6	7,2*	2,7	4,6	4,3	5,4*	2,0	3,3	3,2	4,5*	1,8	2,9	2,8	2,9*	8,2		
0,0 m													3,7	6,7	6,4	7,9*	2,6	4,4	4,2	5,8*	1,9	3,3	3,3	4,7*	1,8	3,0	2,9	3,2*	8,0		
-1,5 m													6,4	7,9*	7,9*	7,9*	3,6	6,6	6,3	8,0*	2,5	4,4	4,2	5,9*			1,9	3,3	3,1	3,6*	7,5
-3,0 m													6,5	10,5*	10,5*	10,5*	3,7	6,7	6,3	7,3*	2,5	4,4	4,2	5,3*			2,3	4,0	3,8	4,5*	6,5
-4,5 m																															
 Braccio in due pezzi da 5,1 m Avambraccio 2,0 m dipper arm Stabilizzatori anteriore e posteriore		7,5 m																													
	6,0 m																														
	4,5 m																														
	3,0 m																														
	1,5 m																														
	0,0 m																														
	-1,5 m																														
	-3,0 m																														
	-4,5 m																														
	 Braccio in due pezzi da 5,1 m Avambraccio 2,45 m dipper arm Stabilizzatori anteriore e posteriore	7,5 m																													
6,0 m																															
4,5 m																															
3,0 m																															
1,5 m																															
0,0 m																															
-1,5 m																															
-3,0 m																															
-4,5 m																															
 Braccio in due pezzi da 5,1 m Avambraccio 2,6 m dipper arm Stabilizzatori anteriore e posteriore		7,5 m																													
	6,0 m																														
	4,5 m																														
	3,0 m																														
	1,5 m																														
	0,0 m																														
	-1,5 m																														
	-3,0 m																														
	-4,5 m																														
	 Braccio in due pezzi da 5,1 m Avambraccio 3,1 m dipper arm Stabilizzatori anteriore e posteriore	7,5 m																													
6,0 m																															
4,5 m																															
3,0 m																															
1,5 m																															
0,0 m																															
-1,5 m																															
-3,0 m																															
-4,5 m																															

- Nota:
1. Pressione massima di lavoro con Power Boost = 36 MPa.
 2. I valori sopra indicati sono stati calcolati secondo gli standard ISO 10 567. Essi non devono superare l'87% della capacità idraulica di sollevamento o il 75% del carico di ribaltamento, con la macchina posizionata su terreno piano e solido.
 3. Le capacità di carico contrassegnate da un asterisco (*) sono limitate dalla capacità di sollevamento idraulico e non dalla capacità di rovesciamento del carico.

Capacità di sollevamento

All'estremità dell'avambraccio, senza benna e Quick fit. Unità: 1000 kg.

Per ottenere la capacità di sollevamento con benna/Quick fit montati, sottrarre il peso di questi componenti dai seguenti valori.

 Trasversalmente al sotto-carro  Longitudinalmente al sotto-carro	Estremità avambraccio (benna pivotante) correlata al livello del suolo	Distanza dal centro rotazione (s = supporti sollevati / a = supporti abbassati)																							
		1,5 m		3,0 m		4,5 m		6,0 m		7,5 m		Sbraccio max.				Max. m									
		s	a	s	a	s	a	s	a	s	a	s	a	s	a		s	a							
 Braccio in due pezzi 5,1 m Avambraccio industriale 2,95 m	7,5 m																3,1	3,4*	3,4*	3,4*	5,8				
	6,0 m								3,0	4,0*	4,0*	4,0*					2,4	3,0*	3,0*	3,0*	6,8				
	4,5 m						4,5	4,6*	4,6*	4,6*	3,0	4,2*	4,2*	4,2*	2,1	3,8*	3,3	3,8*	2,0	2,9*	2,9*	2,9*	7,7		
	3,0 m						4,3	5,9*	5,9*	5,9*	2,9	4,8*	4,5	4,8*	2,1	4,1	3,2	4,3*	1,8	2,8*	2,8*	2,8*	8,1		
	1,5 m						3,9	7,2*	6,6	7,2*	2,7	5,4*	4,3	5,4*	2,0	4,1	3,1	4,5*	1,8	2,9*	2,8	2,9*	8,2		
	0,0 m						3,7	7,9*	6,3	7,9*	2,6	5,5	4,2	5,8*	2,0	4,0	3,1	4,7*	1,8	3,2*	2,8	3,2*	8,0		
	-1,5 m				6,5	7,9*	7,9*	7,9*	3,7	8,0*	6,2	8,0*	2,5	5,4	4,1	5,9*			2,0	3,6*	3,1	3,6*	7,5		
	-3,0 m				6,6	10,5*	10,5*	10,5*	3,7	7,3*	6,3	7,3*	2,6	5,3*	4,2	5,3*			2,3	4,5*	3,7	4,5*	6,5		
-4,5 m																									
 Lama dozer posteriore	7,5 m																	4,3	4,9	5,1*	5,1*	4,3			
	6,0 m							4,1	4,6*	4,6*	4,6*							2,6	3,0	4,3*	4,3*	5,8			
	4,5 m					7,1*	7,1*	7,1*	7,1*	3,9	4,4	5,3*	5,3*	2,5	2,8	4,3	4,6*	2,0	2,3	3,6	4,1*	6,7			
	3,0 m							3,6	4,1	6,5	6,5*	2,3	2,7	4,1	5,0*			1,8	2,1	3,2	4,1*	7,1			
	1,5 m							3,3	3,8	6,1	7,5*	2,2	2,6	4,0	5,5*			1,7	2,0	3,1	4,3*	7,2			
	0,0 m							3,2	3,7	6,0	7,8*	2,1	2,5	3,9	5,7*			1,8	2,0	3,2	4,6	7,0			
	-1,5 m				5,8	6,9	10,1*	10,1*	3,2	3,7	6,0	7,3*	2,1	2,5	3,9	5,3*			2,0	2,3	3,6	4,8*	6,4		
	-3,0 m																								
-4,5 m																									
 Braccio in due pezzi 5,1 m Avambraccio 2,45 m	7,5 m							4,1	4,3*	4,3*	4,3*								3,4	3,9	3,9*	3,9*	5,0		
	6,0 m							4,1*	4,1*	4,1*	4,1*	2,5	2,9	4,1*	4,1*			2,3	2,6	3,4*	3,4*	6,4			
	4,5 m					6,1*	6,1*	6,1*	6,1*	3,9	4,5	4,8*	4,8*	2,5	2,8	4,3*	4,3*	1,8	2,1	3,2	3,2*	7,2			
	3,0 m							3,6	4,2	6,0*	6,0*	2,4	2,7	4,1	4,8*	1,6	1,9	2,9	3,7*	1,6	1,9	2,9	3,2*	7,6	
	1,5 m							3,3	3,8	6,1	7,2*	2,2	2,6	4,0	5,3*	1,6	1,8	2,9	4,1	1,5	1,8	2,8	3,4*	7,6	
	0,0 m							3,1	3,7	5,9	7,7*	2,1	2,5	3,9	5,6*			1,6	1,8	2,9	3,8*	7,4			
	-1,5 m				5,6	6,8	9,1*	9,1*	3,1	3,6	5,9	7,5*	2,1	2,4	3,8	5,5*			1,8	2,0	3,2	4,5*	6,9		
	-3,0 m								3,2	3,7	6,0	6,5*							2,4	2,9	4,5	5,1*	5,4		
-4,5 m																									
 Braccio in due pezzi 5,1 m Avambraccio 2,6 m	7,5 m							4,1*	4,1*	4,1*	4,1*								3,2	3,6*	3,6*	3,6*	5,2		
	6,0 m							4,0*	4,0*	4,0*	4,0*	2,6	2,9	4,0*	4,0*			2,2	2,5	3,2*	3,2*	6,5			
	4,5 m							4,0	4,5	4,7*	4,7*	2,5	2,9	4,1*	4,1*			1,7	2,0	3,0*	3,0*	7,3			
	3,0 m							3,6	4,2	5,9*	5,9*	2,3	2,7	4,2	4,7*	1,6	1,9	2,9	4,1*	1,5	1,8	2,8	3,0*	7,7	
	1,5 m							3,3	3,8	6,2	7,0*	2,2	2,6	4,0	5,2*	1,6	1,8	2,8	4,1	1,5	1,7	2,7	3,2*	7,8	
	0,0 m							4,6*	4,6*	4,6*	4,6*	3,1	3,6	5,9	7,6*	2,1	2,4	3,9	5,5*	1,5	1,8	2,8	3,5*	7,6	
	-1,5 m				5,6	6,7	8,8*	8,8*	3,1	3,6	5,9	7,5*	2,1	2,4	3,8	5,5*			1,7	2,0	3,1	4,1*	7,0		
	-3,0 m								3,1	3,7	6,0	6,6*							2,2	2,6	4,0	4,7*	5,8		
-4,5 m																									
 Braccio in due pezzi 5,1 m Avambraccio 3,1 m	7,5 m																		2,6	2,8*	2,8*	2,8*	5,9		
	6,0 m										2,6	3,0	3,5*	3,5*					1,9	2,2	2,5*	2,5*	7,1		
	4,5 m							4,0	4,1*	4,1*	4,1*	2,5	2,9	3,8*	3,8*	1,7	2,0	3,0	3,4*	1,5	1,8	2,4*	2,4*	7,8	
	3,0 m							3,7	4,3	5,3*	5,3*	2,4	2,7	4,2	4,3*	1,6	1,9	2,9	3,9*	1,4	1,6	2,4*	2,4*	8,2	
	1,5 m							3,3	3,9	6,2	6,6*	2,2	2,6	4,0	5,0*	1,6	1,8	2,8	4,1	1,3	1,5	2,4	2,5*	8,3	
	0,0 m							5,1*	5,1*	5,1*	5,1*	3,1	3,6	5,9	7,4*	2,1	2,4	3,8	5,4*	1,5	1,8	2,8	4,0	8,1	
	-1,5 m				5,5	6,6	8,0*	8,0*	3,0	3,5	5,8	7,6*	2,0	2,4	3,8	5,5*	1,5	1,7	2,8	3,7*	1,5	1,7	2,7	3,2*	7,6
	-3,0 m				5,6	6,7	10,2*	10,2*	3,0	3,6	5,9	7,0*	2,0	2,4	3,8	5,0*			1,8	2,1	3,3	4,1*	6,7		
-4,5 m																									
 Braccio in due pezzi 5,1 m Avambraccio industriale 2,95 m	7,5 m																		3,0	3,3	3,4*	3,4*	5,8		
	6,0 m										2,9	3,2	4,0*	4,0*					2,2	2,5	3,0*	3,0*	7,0		
	4,5 m							4,3	4,6*	4,6*	4,6*	2,8	3,2	4,2*	4,2*	2,0	2,2	3,3	3,8*	1,9	2,1	2,9*	2,9*	7,7	
	3,0 m							4,0	4,6	5,9*	5,9*	2,7	3,0	4,5	4,8*	1,9	2,2	3,2	4,3*	1,7	1,9	2,8*	2,8*	8,1	
	1,5 m							3,7	4,2	6,6	7,2*	2,5	2,9	4,3	5,4*	1,9	2,1	3,1	4,4	1,6	1,9	2,8	2,9*	8,2	
	0,0 m							3,5	4,0	6,3	7,9*	2,4	2,8	4,2	5,8*	1,8	2,1	3,1	4,3	1,7	1,9	2,8	3,2*	8,0	
	-1,5 m				6,0	7,2	7,9*	7,9*	3,4	4,0	6,2	8,0*	2,4	2,7	4,1	5,9*			1,8	2,1	3,1	3,6*	7,5		
	-3,0 m				6,1	7,3	10,5*	10,5*	3,4	4,0	6,3	7,3*	2,4	2,7	4,2	5,3*			2,2	2,5	3,7	4,5*	6,5		
-4,5 m																									









Nota:

1. Pressione massima di lavoro con Power Boost = 36 MPa.
2. I valori sopra indicati sono stati calcolati secondo gli standard ISO 10 567. Essi non devono superare l'87% della capacità idraulica di sollevamento o il 75% del carico di ribaltamento, con la macchina posizionata su terreno piano e solido.
3. Le capacità di carico contrassegnate da un asterisco (*) sono limitate dalla capacità di sollevamento idraulico e non dalla capacità di rovesciamento del carico.

Capacità di sollevamento

All'estremità dell'avambraccio, senza benna e Quick fit. Unità: 1000 kg.

Per ottenere la capacità di sollevamento con benna/Quick fit montati, sottrarre il peso di questi componenti dai seguenti valori.

 Trasversalmente al sotto-carro  Longitudinalmente al sotto-carro	Estremità avambraccio (benna pivotante) correlata al livello del suolo	Distanza dal centro rotazione (s = supporti sollevati/a = supporti abbassati)																										
		1,5 m		3,0 m		4,5 m		6,0 m		7,5 m		Sbraccio max.																
		s	a	s	a	s	a	s	a	s	a	s	a	s	a	s	a	Max. m										
 Braccio offset 4,75 m Avambraccio 2,0 m Lama dozer anteriore Stabilizzatori posteriore	7,5 m																											
	6,0 m							4,3	4,6*	4,6*	4,6*							3,3*	3,3*	3,3*	3,3*	5,2						
	4,5 m							4,2	5,1*	5,1*	5,1*	2,6	3,9*	3,9*	3,9*			2,5	3,2*	3,2*	3,2*	6,2						
	3,0 m							3,9	6,2*	6,2*	6,2*	2,5	4,4	4,2	5,0*			2,2	3,3*	3,3*	3,3*	6,6						
	1,5 m							3,6	6,6	6,2	7,3*	2,4	4,3	4,0	5,5*			2,0	3,6	3,4	3,6*	6,7						
	0,0 m					5,9*	5,9*	5,9*	5,9*	3,4	6,4	6,0	7,8*	2,3	4,2	3,9	5,7*		2,1	3,7	3,5	4,3*	6,5					
	-1,5 m					6,1	10,8*	10,8*	10,8*	3,4	6,3	6,0	7,4*						2,4	4,3	4,1	5,5*	5,8					
	-3,0 m					6,3	8,5*	8,5*	8,5*	3,5	5,7*	5,7*	5,7*						3,4	5,6*	5,6*	5,6*	4,6					
	-4,5 m																											
 Braccio offset 4,75 m Avambraccio 2,45 m Lama dozer anteriore Stabilizzatori posteriore	7,5 m																											
	6,0 m																						2,6*	2,6*	2,6*	2,6*	5,7	
	4,5 m								4,3	4,6*	4,6*	4,6*	2,7	4,1*	4,1*	4,1*			2,3	2,5*	2,5*	2,5*	2,5*	6,6				
	3,0 m					7,1	8,7*	8,7*	8,7*	3,9	5,8*	5,8*	5,8*	2,5	4,4	4,2	4,7*			2,0	2,6*	2,6*	2,6*	2,6*	7,0			
	1,5 m					4,9*	4,9*	4,9*	4,9*	3,6	6,6	6,2	7,0*	2,4	4,3	4,0	5,2*			1,8	2,8*	2,8*	2,8*	2,8*	7,1			
	0,0 m					5,9	6,2*	6,2*	6,2*	3,4	6,3	6,0	7,6*	2,3	4,1	3,9	5,6*			1,9	3,3*	3,2	3,3*	3,3*	6,9			
	-1,5 m	5,6*	5,6*	5,6*	5,6*	5,9	10,0*	10,0*	10,0*	3,3	6,3	5,9	7,6*	2,2	4,1	3,9	5,4*			2,1	3,8	3,6	4,3*	4,3*	6,3			
	-3,0 m					6,1	9,5*	9,5*	9,5*	3,4	6,4	6,0	6,4*							2,8	5,2	4,9	5,3*	5,3*	5,2			
	-4,5 m																											
 Braccio offset 4,75 m Avambraccio 2,6 m Lama dozer anteriore Stabilizzatori posteriore	7,5 m																											
	6,0 m																							2,4*	2,4*	2,4*	2,4*	5,9
	4,5 m								4,3	4,5*	4,5*	4,5*	2,7	3,9*	3,9*	3,9*			2,2	2,3*	2,3*	2,3*	2,3*	2,3*	6,7			
	3,0 m					7,2	8,4*	8,4*	8,4*	4,0	5,6*	5,6*	5,6*	2,6	4,4	4,2	4,6*			1,9	2,4*	2,4*	2,4*	2,4*	7,2			
	1,5 m					5,6*	5,6*	5,6*	5,6*	3,6	6,6	6,3	6,9*	2,4	4,3	4,0	5,2*			1,8	2,6*	2,6*	2,6*	2,6*	7,3			
	0,0 m					5,9	6,3*	6,3*	6,3*	3,4	6,4	6,0	7,6*	2,3	4,1	3,9	5,6*			1,8	3,1*	3,1*	3,1*	3,1*	7,0			
	-1,5 m	5,4*	5,4*	5,4*	5,4*	5,9	9,6*	9,6*	9,6*	3,3	6,3	5,9	7,6*	2,2	4,1	3,9	5,5*			2,0	3,7	3,5	3,9*	3,9*	6,4			
	-3,0 m					6,1	9,8*	9,8*	9,8*	3,3	6,3	6,0	6,6*							2,7	4,9	4,6	5,2*	5,2*	5,4			
	-4,5 m																											
 Braccio offset 4,75 m Avambraccio 3,1 m Lama dozer anteriore Stabilizzatori posteriore	7,5 m																											
	6,0 m													2,7*	2,7*	2,7*	2,7*							1,9*	1,9*	1,9*	1,9*	6,5
	4,5 m													2,7	3,5*	3,5*	3,5*			1,9*	1,9*	1,9*	1,9*	1,9*	7,2			
	3,0 m					7,0*	7,0*	7,0*	7,0*	4,0	5,1*	5,1*	5,1*	2,6	4,3*	4,3	4,3*	1,8	2,4*	2,4*	2,4*	1,7	1,9*	1,9*	1,9*	7,6		
	1,5 m					6,4	8,4*	8,4*	8,4*	3,6	6,4*	6,3	6,4*	2,4	4,3	4,1	4,9*	1,7	2,9*	2,9	2,9*	1,6	2,1*	2,1*	2,1*	7,7		
	0,0 m					5,9	6,6*	6,6*	6,6*	3,4	6,4	6,0	7,3*	2,3	4,1	3,9	5,4*	1,6	2,4*	2,4*	2,4*	1,6	2,4*	2,4*	2,4*	7,5		
	-1,5 m	4,7*	4,7*	4,7*	4,7*	5,8	8,7*	8,7*	8,7*	3,2	6,2	5,8	7,6*	2,2	4,0	3,8	5,5*			1,8	2,9*	2,9*	2,9*	2,9*	7,0			
	-3,0 m	7,5*	7,5*	7,5*	7,5*	5,9	10,5*	10,5*	10,5*	3,2	6,2	5,9	7,0*							2,2	4,1	3,9	4,3*	4,3*	6,0			
	-4,5 m																											
 Braccio offset 4,75 m Avambraccio 2,0 m Stabilizzatori anteriore e posteriore	7,5 m																											
	6,0 m								4,4	4,6*	4,6*	4,6*												3,3*	3,3*	3,3*	3,3*	5,2
	4,5 m								4,2	5,1*	5,1*	5,1*	2,7	3,9*	3,9*	3,9*			2,5	3,2*	3,2*	3,2*	3,2*	6,2				
	3,0 m								3,9	6,2*	6,2*	6,2*	2,6	5,0*	4,2	5,0*			2,2	3,3*	3,3*	3,3*	3,3*	6,6				
	1,5 m								3,6	7,3*	6,2	7,3*	2,4	5,3	4,0	5,5*			2,0	3,6*	3,4	3,6*	6,7					
	0,0 m					5,9*	5,9*	5,9*	5,9*	3,4	7,8*	6,0	7,8*	2,3	5,2	3,9	5,7*			2,1	4,3*	3,5	4,3*	6,5				
	-1,5 m					6,1	10,8*	10,8*	10,8*	3,4	7,4*	5,9	7,4*							2,4	5,5	4,1	5,5*	5,8				
	-3,0 m					6,3	8,5*	8,5*	8,5*	3,5	5,7*	5,7*	5,7*							3,4	5,6*	5,6*	5,6*	4,6				
	-4,5 m																											
 Braccio offset 4,75 m Avambraccio 2,45 m Stabilizzatori anteriore e posteriore	7,5 m																											
	6,0 m																							2,6*	2,6*	2,6*	2,6*	5,7
	4,5 m								4,3	4,6*	4,6*	4,6*	2,7	4,1*	4,1*	4,1*			2,3	2,5*	2,5*	2,5*	2,5*	6,6				
	3,0 m					7,2	8,7*	8,7*	8,7*	4,0	5,8*	5,8*	5,8*	2,6	4,7*	4,2	4,7*			2,0	2,6*	2,6*	2,6*	2,6*	7,0			
	1,5 m					4,9*	4,9*	4,9*	4,9*	3,6	7,0*	6,2	7,0*	2,4	5,2*	4,0	5,2*			1,9	2,8*	2,8*	2,8*	2,8*	7,1			
	0,0 m					6,0	6,2*	6,2*	6,2*	3,4	7,6*	6,0	7,6*	2,3	5,2	3,9	5,6*			1,9	3,3*	3,2	3,3*	3,3*	6,9			
	-1,5 m	5,6*	5,6*	5,6*	5,6*	6,0	10,0*	10,0*	10,0*	3,3	7,6*	5,9	7,6*	2,3	5,1	3,8	5,4*			2,1	4,3*	3,6	4,3*	4,3*	6,3			
	-3,0 m					6,1	9,5*	9,5*	9,5*	3,4	6,4*	6,0	6,4*							2,8	5,3*	4,9	5,3*	5,3*	5,2			
	-4,5 m																											

Nota: 1. Pressione massima di lavoro con Power Boost = 36 MPa.
 2. I valori sopra indicati sono stati calcolati secondo gli standard ISO 10 567. Essi non devono superare l'87% della capacità idraulica di sollevamento o il 75% del carico di ribaltamento, con la macchina posizionata su terreno piano e solido.
 3. Le capacità di carico contrassegnate da un asterisco (*) sono limitate dalla capacità di sollevamento idraulico e non dalla capacità di rovesciamento del carico.

Capacità di sollevamento

All'estremità dell'avambraccio, senza benna e Quick fit. Unità: 1000 kg.

Per ottenere la capacità di sollevamento con benna/Quick fit montati, sottrarre il peso di questi componenti dai seguenti valori.

	Estremità avambraccio (benna pivotante) correlata al livello del suolo	Distanza dal centro rotazione (s = supporti sollevati/a = supporti abbassati)																								
		1,5 m		3,0 m		4,5 m		6,0 m		7,5 m		Sbraccio max.														
		s	a	s	a	s	a	s	a	s	a	s	a	s	a	s	a	Max. m								
	7,5 m																									
	6,0 m																2,4*	2,4*	2,4*	2,4*	5,9					
	4,5 m								4,3	4,5*	4,5*	4,5*	2,7	3,9*	3,9*	3,9*			2,2	2,3*	2,3*	2,3*	6,7			
	3,0 m					7,3	8,4*	8,4*	8,4*	4,0	5,6*	5,6*	5,6*	2,6	4,6*	4,2	4,6*			1,9	2,4*	2,4*	2,4*	7,2		
	1,5 m					5,6*	5,6*	5,6*	5,6*	3,6	6,9*	6,2	6,9*	2,4	5,2*	4,0	5,2*			1,8	2,6*	2,6*	2,6*	7,3		
	0,0 m					6,0	6,3*	6,3*	6,3*	3,4	7,6*	6,0	7,6*	2,3	5,2	3,9	5,6*			1,8	3,1*	3,1*	3,1*	7,0		
	-1,5 m	5,4*	5,4*	5,4*	5,4*	6,0	9,6*	9,6*	9,6*	3,3	7,6*	5,9	7,6*	2,2	5,1	3,8	5,5*			2,1	3,9*	3,5	3,9*	6,4		
	-3,0 m					6,1	9,8*	9,8*	9,8*	3,4	6,6*	5,9	6,6*							2,7	5,2*	4,6	5,2*	5,4		
	-4,5 m																									
	7,5 m																									
	6,0 m												2,7*	2,7*	2,7*	2,7*			1,9*	1,9*	1,9*	1,9*	6,5			
	4,5 m												2,8	3,5*	3,5*	3,5*			1,9*	1,9*	1,9*	1,9*	7,2			
	3,0 m					7,0*	7,0*	7,0*	7,0*	4,1	5,1*	5,1*	5,1*	2,6	4,3*	4,2	4,3*	1,8	2,4*	2,4*	2,4*	1,7	1,9*	1,9*	1,9*	7,6
	1,5 m					6,5	8,4*	8,4*	8,4*	3,7	6,4*	6,3	6,4*	2,4	4,9*	4,0	4,9*	1,7	2,9*	2,9	2,9*	1,6	2,1*	2,1*	2,1*	7,7
	0,0 m					6,0	6,6*	6,6*	6,6*	3,4	7,3*	6,0	7,3*	2,3	5,2	3,9	5,4*	1,6	2,4*	2,4*	2,4*	1,6	2,4*	2,4*	2,4*	7,5
	-1,5 m	4,7*	4,7*	4,7*	4,7*	5,9	8,7*	8,7*	8,7*	3,3	7,6*	5,8	7,6*	2,2	5,1	3,8	5,5*			1,8	2,9*	2,9*	2,9*	7,0		
	-3,0 m	7,5*	7,5*	7,5*	7,5*	6,0	10,5*	10,5*	10,5*	3,3	7,0*	5,8	7,0*							2,2	4,3*	3,8	4,3*	6,0		
	-4,5 m																									
	7,5 m																									
	6,0 m								4,1	4,6*	4,6*	4,6*							3,2	3,3*	3,3*	3,3*	5,2			
	4,5 m								4,0	4,5	5,1*	5,1*	2,5	2,8	3,9*	3,9*			2,4	2,7	3,2*	3,2*	6,2			
	3,0 m								3,6	4,2	6,2*	6,2*	2,4	2,7	4,2	5,0*			2,0	2,3	3,3*	3,3*	6,6			
	1,5 m								3,3	3,9	6,2	7,3*	2,2	2,6	4,0	5,5*			1,9	2,2	3,4	3,6*	6,7			
	0,0 m					5,6	5,9*	5,9*	5,9*	3,2	3,7	6,0	7,8*	2,1	2,5	3,9	5,7*			1,9	2,3	3,5	4,3*	6,5		
	-1,5 m					5,7	6,8	10,8*	10,8*	3,1	3,7	5,9	7,4*							2,2	2,6	4,1	5,5*	5,8		
	-3,0 m					5,9	7,0	8,5*	8,5*	3,3	3,8	5,7*	5,7*							3,2	3,7	5,6*	5,6*	4,6		
	-4,5 m																									
	7,5 m																									
	6,0 m																			2,6*	2,6*	2,6*	2,6*	5,7		
	4,5 m								4,0	4,6	4,6*	4,6*	2,5	2,9	4,1*	4,1*			2,1	2,4	2,5*	2,5*	6,6			
	3,0 m					6,7	7,9	8,7*	8,7*	3,7	4,3	5,8*	5,8*	2,4	2,7	4,2	4,7*			1,8	2,1	2,6*	2,6*	7,0		
	1,5 m					4,9*	4,9*	4,9*	4,9*	3,3	3,9	6,2	7,0*	2,2	2,6	4,0	5,2*			1,7	2,0	2,8*	2,8*	7,1		
	0,0 m					5,5	6,2*	6,2*	6,2*	3,1	3,7	6,0	7,6*	2,1	2,5	3,9	5,6*			1,7	2,0	3,2	3,3*	6,9		
	-1,5 m	5,6*	5,6*	5,6*	5,6*	5,5	6,7	10,0*	10,0*	3,1	3,6	5,9	7,6*	2,1	2,4	3,8	5,4*			2,0	2,3	3,6	4,3*	6,3		
	-3,0 m					5,7	6,8	9,5*	9,5*	3,1	3,7	6,0	6,4*							2,6	3,1	4,9	5,3*	5,2		
	-4,5 m																									
	7,5 m																									
	6,0 m																			2,4*	2,4*	2,4*	2,4*	5,9		
	4,5 m								4,1	4,5*	4,5*	4,5*	2,5	2,9	3,9*	3,9*			2,0	2,3*	2,3*	2,3*	6,7			
	3,0 m					6,8	8,0	8,4*	8,4*	3,7	4,3	5,6*	5,6*	2,4	2,8	4,2	4,6*			1,8	2,0	2,4*	2,4*	7,2		
	1,5 m					5,6*	5,6*	5,6*	5,6*	3,4	3,9	6,2	6,9*	2,2	2,6	4,0	5,2*			1,7	1,9	2,6*	2,6*	7,3		
	0,0 m					5,5	6,3*	6,3*	6,3*	3,1	3,7	6,0	7,6*	2,1	2,5	3,9	5,6*			1,7	2,0	3,1*	3,1*	7,0		
	-1,5 m	5,4*	5,4*	5,4*	5,4*	5,5	6,6	9,6*	9,6*	3,1	3,6	5,9	7,6*	2,1	2,4	3,8	5,5*			1,9	2,2	3,5	3,9*	6,4		
	-3,0 m					5,7	6,8	9,8*	9,8*	3,1	3,7	5,9	6,6*							2,5	2,9	4,6	5,2*	5,4		
	-4,5 m																									
	7,5 m																									
	6,0 m												2,6	2,7*	2,7*	2,7*			1,9*	1,9*	1,9*	1,9*	6,5			
	4,5 m												2,6	2,9	3,5*	3,5*			1,8	1,9*	1,9*	1,9*	7,2			
	3,0 m					7,0*	7,0*	7,0*	7,0*	3,8	4,4	5,1*	5,1*	2,4	2,8	4,2	4,3*	1,6	1,9	2,4*	2,4*	1,6	1,8	1,9*	1,9*	7,6
	1,5 m					6,1	7,2	8,4*	8,4*	3,4	4,0	6,3	6,4*	2,2	2,6	4,0	4,9*	1,6	1,8	2,9	2,9*	1,5	1,7	2,1*	2,1*	7,7
	0,0 m					5,5	6,6*	6,6*	6,6*	3,1	3,7	6,0	7,3*	2,1	2,5	3,9	5,4*	1,5	1,8	2,4*	2,4*	1,5	1,8	2,4*	2,4*	7,5
	-1,5 m	4,7*	4,7*	4,7*	4,7*	5,4	6,5	8,7*	8,7*	3,0	3,5	5,8	7,6*	2,0	2,4	3,8	5,5*			1,6	1,9	2,9*	2,9*	7,0		
	-3,0 m	7,5*	7,5*	7,5*	7,5*	5,5	6,6	10,5*	10,5*	3,0	3,6	5,8	7,0*							2,1	2,4	3,8	4,3*	6,0		
	-4,5 m																									









Nota:

1. Pressione massima di lavoro con Power Boost = 36 MPa.
2. I valori sopra indicati sono stati calcolati secondo gli standard ISO 10 567. Essi non devono superare l'87% della capacità idraulica di sollevamento o il 75% del carico di ribaltamento, con la macchina posizionata su terreno piano e solido.
3. Le capacità di carico contrassegnate da un asterisco (*) sono limitate dalla capacità di sollevamento idraulico e non dalla capacità di rovesciamento del carico.

Capacità di sollevamento

All'estremità dell'avambraccio, senza benna e Quick fit. Unità: 1000 kg.

Per ottenere la capacità di sollevamento con benna/Quick fit montati, sottrarre il peso di questi componenti dai seguenti valori.









 Trasversalmente al sotto-carro	 Longitudinalmente al sotto-carro	Estremità avambraccio (benna pivotante) correlata al livello del suolo	Distanza dal centro rotazione (s = supporti sollevati/a = supporti abbassati)																							
			1,5 m		3,0 m				4,5 m				6,0 m				7,5 m				Sbraccio max.					
			s	a	s	a	s	a	s	a	s	a	s	a	s	a	s	a	s	a	s	a	Max.			
 Braccio triplice off-set 5,2 m Avambraccio 2,0 m Lama dozer anteriore Stabilizzatori posteriore	7,5 m																				*3,9	*3,9	*3,9	*3,9	4,4	
	6,0 m								4,3	*4,4	*4,4	*4,4										2,6	*3,4	*3,4	*3,4	5,9
	4,5 m																									
	3,0 m																									
	1,5 m																									
	0,0 m																									
	-1,5 m																									
	-3,0 m																									
	-4,5 m																									
 Braccio triplice off-set 5,2 m Avambraccio 2,45 m Lama dozer anteriore Stabilizzatori posteriore	7,5 m																									
	6,0 m																									
	4,5 m																									
	3,0 m																									
	1,5 m																									
	0,0 m																									
	-1,5 m																									
	-3,0 m																									
	-4,5 m																									
 Braccio triplice off-set 5,2 m Avambraccio 2,6 m Lama dozer anteriore Stabilizzatori posteriore	7,5 m																									
	6,0 m																									
	4,5 m																									
	3,0 m																									
	1,5 m																									
	0,0 m																									
	-1,5 m																									
	-3,0 m																									
	-4,5 m																									
 Braccio triplice off-set 5,2 m Avambraccio 3,1 m Lama dozer anteriore Stabilizzatori posteriore	7,5 m																									
	6,0 m																									
	4,5 m																									
	3,0 m																									
	1,5 m																									
	0,0 m																									
	-1,5 m																									
	-3,0 m																									
	-4,5 m																									
 Braccio triplice off-set 5,2 m Avambraccio 2,0 m Stabilizzatori anteriore e posteriore	7,5 m																									
	6,0 m																									
	4,5 m																									
	3,0 m																									
	1,5 m																									
	0,0 m																									
	-1,5 m																									
	-3,0 m																									
	-4,5 m																									
 Braccio triplice off-set 5,2 m Avambraccio 2,45 m Stabilizzatori anteriore e posteriore	7,5 m																									
	6,0 m																									
	4,5 m																									
	3,0 m																									
	1,5 m																									
	0,0 m																									
	-1,5 m																									
	-3,0 m																									
	-4,5 m																									

Nota: 1. Pressione massima di lavoro con Power Boost = 36 MPa.
 2. I valori sopra indicati sono stati calcolati secondo gli standard ISO 10 567. Essi non devono superare l'87% della capacità idraulica di sollevamento o il 75% del carico di ribaltamento, con la macchina posizionata su terreno piano e solido.
 3. Le capacità di carico contrassegnate da un asterisco (*) sono limitate dalla capacità di sollevamento idraulico e non dalla capacità di rovesciamento del carico.

Capacità di sollevamento

All'estremità dell'avambraccio, senza benna e Quick fit. Unità: 1000 kg.

Per ottenere la capacità di sollevamento con benna/Quick fit montati, sottrarre il peso di questi componenti dai seguenti valori.

 Trasversalmente al sotto-carro  Longitudinalmente al sotto-carro	Estremità avambraccio (benna pivotante) correlata al livello del suolo	Distanza dal centro rotazione (s = supporti sollevati / a = supporti abbassati)																							
		1,5 m		3,0 m		4,5 m		6,0 m		7,5 m		Sbraccio max.													
		s	a	s	a	s	a	s	a	s	a	s	a	s	a	s	a	Max. m							
 Braccio triplice off-set 5,2 m Avambraccio 2,6 m Stabilizzatori anteriore e posteriore	7,5 m							*3,8	*3,8	*3,8	*3,8							*2,8	*2,8	*2,8	*2,8	5,3			
	6,0 m							*3,8	*3,8	*3,8	*3,8	2,7	*3,7	*3,7	*3,7				2,2	*2,4	*2,4	*2,4	6,6		
	4,5 m							4,2	*4,5	*4,5	*4,5	2,6	*4,0	*4,0	*4,0				1,8	*2,3	*2,3	*2,3	7,4		
	3,0 m							3,8	*5,7	*5,7	*5,7	2,5	*4,5	4,1	*4,5	1,7	*3,5	2,9	*3,5	1,6	*2,4	*2,4	*2,4	7,8	
	1,5 m							3,4	*6,8	6,0	*6,8	2,3	*5,0	3,9	*5,0	1,6	3,7	2,8	*4,1	1,5	*2,5	*2,5	*2,5	7,9	
	0,0 m							3,2	*7,4	5,8	*7,4	2,2	5,1	3,8	*5,4	1,6	3,7	2,7	*3,9	1,5	*2,8	2,7	*2,8	7,7	
	-1,5 m				5,7	*6,4	*6,4	*6,4	3,1	*7,3	5,7	*7,3	2,1	5,0	3,7	*5,4				1,7	*3,3	2,9	*3,3	7,1	
	-3,0 m								3,2	*6,5	5,8	*6,5	2,2	*4,6	3,8	*4,6				2,1	*4,3	3,7	*4,3	6,2	
-4,5 m																									
 Braccio triplice off-set 5,2 m Avambraccio 3,1 m Stabilizzatori anteriore e posteriore	7,5 m																		*2,2	*2,2	*2,2	*2,2	6,0		
	6,0 m																			2,8	*3,2	*3,2	*3,2	7,2	
	4,5 m								*3,7	*3,7	*3,7	*3,7	2,7	*3,6	*3,6	*3,6	1,8	*2,8	*2,8	*2,8	1,6	*1,9	*1,9	*1,9	7,9
	3,0 m								3,9	*5,2	*5,2	*5,2	2,5	*4,2	4,2	*4,2	1,7	*3,6	2,9	*3,6	1,4	*1,9	*1,9	*1,9	8,3
	1,5 m								3,5	6,4	6,1	6,4	2,3	*4,8	3,9	*4,8	1,6	3,7	2,8	*4,0	1,4	*2,0	*2,0	*2,0	8,4
	0,0 m								3,6	*3,6	*3,6	*3,6	3,2	*7,2	5,8	*7,2	2,1	5,1	3,8	*5,2	1,5	3,6	2,7	*4,2	8,2
	-1,5 m								5,6	*5,8	*5,8	*5,8	3,1	*7,3	5,6	*7,3	2,1	5,0	3,7	*5,3	1,5	*3,5	2,7	*3,5	7,6
	-3,0 m								5,7	*9,4	*9,4	*9,4	3,1	*6,8	5,7	*6,8	2,1	*4,9	3,7	*4,9					6,8
-4,5 m																									
 Braccio triplice off-set 5,2 m Avambraccio 2,0 m Lama dozer posteriore	7,5 m																			*3,9	*3,9	*3,9	*3,9	4,4	
	6,0 m																				2,5	2,9	*3,4	*3,4	5,9
	4,5 m																								
	3,0 m								*7,0	*7,0	*7,0	*7,0	3,8	4,4	*5,1	*5,1	2,4	2,8	4,2	*4,4					
	1,5 m																								
	0,0 m																								
	-1,5 m																								
	-3,0 m																								
-4,5 m																									
 Braccio triplice off-set 5,2 m Avambraccio 2,45 m Lama dozer posteriore	7,5 m																								
	6,0 m																								
	4,5 m																								
	3,0 m																								
	1,5 m																								
	0,0 m																								
	-1,5 m																								
	-3,0 m																								
-4,5 m																									
 Braccio triplice off-set 5,2 m Avambraccio 2,6 m Lama dozer posteriore	7,5 m																								
	6,0 m																								
	4,5 m																								
	3,0 m																								
	1,5 m																								
	0,0 m																								
	-1,5 m																								
	-3,0 m																								
-4,5 m																									
 Braccio triplice off-set 5,2 m Avambraccio 3,1 m Lama dozer posteriore	7,5 m																								
	6,0 m																								
	4,5 m																								
	3,0 m																								
	1,5 m																								
	0,0 m																								
	-1,5 m																								
	-3,0 m																								
-4,5 m																									
 Braccio triplice off-set 5,2 m Avambraccio 3,1 m Lama dozer posteriore	7,5 m																								
	6,0 m																								
	4,5 m																								
	3,0 m																								
	1,5 m																								
	0,0 m																								
	-1,5 m																								
	-3,0 m																								
-4,5 m																									

Nota:

1. Pressione massima di lavoro con Power Boost = 36 MPa.

2. I valori sopra indicati sono stati calcolati secondo gli standard ISO 10 567. Essi non devono superare il 87% della capacità idraulica di sollevamento o il 75% del carico di ribaltamento, con la macchina posizionata su terreno piano e solido.

3. Le capacità di carico contrassegnate da un asterisco (*) sono limitate dalla capacità di sollevamento idraulico e non dalla capacità di rovesciamento del carico.

ATTREZZATURE STANDARD

Motore

Motore Volvo diesel 4 tempi, sovralimentato con intercooler aria/aria, raffreddato ad acqua, ad iniezione diretta con controllo elettronico, conforme alla norma Euro IIIA
Dispositivo di riscaldamento dell'aria
Disinserimento elettrico del motore
Filtro del carburante e separatore dell'acqua
Pompa di rifornimento carburante: 50 l/min con arresto automatico
Radiatore in alluminio

Sistema di comando elettrico / elettronico

Sistema Contronics – per il monitoraggio e la diagnosi computerizzata
Interruttore principale
Sistema di minimo automatico
Aumentatore di potenza „Power boost“
Monitor regolabile
Circuito di prevenzione riavvio motore
Funzione di avvio/arresto di sicurezza
Luci alogene a potenza elevata
– 2 montate sul telaio
– 2 montate sulla cabina
Alternatore, 80 A
Batterie, 2 x 12 V/140 Ah
Motorino di avviamento, 24 V/4,8 kW
CareTrack tramite GSM
CareTrack tramite satellite
Telecamera posteriore

Sottocarro

Trasmissione a 2 marce più ridotta
Assale anteriore oscillante $\pm 9^\circ$
Freni di servizio a circuito sdoppiato
Alberi di trasmissione privi di manutenzione

Sovrastruttura

Contrappeso, 3 200 kg
Passerella con pianale antiscivolo
Punto di lubrificazione centralizzata per il cuscinetto di rotazione

Attrezzatura per lo scavo

Punti di aggancio per impianti idraulici ausiliari
Punto di lubrificazione centralizzata

Cabina e posto guida

Volvo Care Cab con tettuccio fisso in plexiglass
Riscaldamento
Supporti a smorzamento idraulico della cabina
Sedile dell'operatore e mobiletti dei manipolatori regolabili
Volante regolabile
Antenna flessibile
Leva del blocco di sicurezza idraulico
Manipolatori di comando con 5 interruttori ciascuno

La cabina insonorizzata e adatta a qualsiasi condizione atmosferica include:

- Portabicchieri
- Serrature portiere
- Vetro oscurato & di sicurezza
- Tappetino pavimento
- Avvisatore acustico
- Ampio vano portaoggetti
- Cristallo anteriore a sollevamento con cilindri pneumatici
- Parabrezza inferiore asportabile
- Cintura di sicurezza
- Tergicristallo parabrezza con funzionamento intermittente
- Schermatura parasole anteriore
- Chiave di accensione principale

Impianto idraulico

Impianto idraulico a rilevamento di carico
Cilindri ammortizzati
Tenute anticontaminazione dei cilindri
Filtro di ritorno a piena mandata con intervallo di sostituzione di 2 000 ore
Servoaccumulatori
Ventola di raffreddamento idraulica con controllo termostatico
Valvola anticaduta braccio sollevamento con sensore antiribaltamento
Olio idraulico, ISO VG 46

ATTREZZATURE OPTIONAL

Motore

Riscaldatore a carburante per cabina e motore con timer digitale
Riscaldatore elettrico motore, 240V
Separatore acqua con riscaldatore
Rete anti polvere

Sistema di comando elettrico / elettronico

Dispositivo di allarme durante la marcia
Lampeggiatore rotante
Luci di lavoro supplementari:
– sulla passerella 1 e sul contrappeso 1
– sul braccio 2
– sulla cabina 1
Gunto elettrico centrale
Video camera posteriore
CareTrack per GSM/GPRS
CareTrack per satellitare
Antifurto
Predisposizione per accessori basculanti, rotanti

Impianto idraulico

Valvola anticaduta avambraccio
Posizione flottante del braccio di sollevamento
Olio idraulico, ISO VG 32
Olio idraulico, ISO VG 68
Olio idraulico, biodegradabile 32
Olio idraulico, biodegradabile 46
Olio idraulico a lunga durata 32
Olio idraulico a lunga durata 46
Olio idraulico a lunga durata 68
Equipaggiamenti idraulici per:
– Martello /cesoia
– Inclinazione/rotazione benna
– Polipo/Benna mordenteo
– Attacco rapido

- Controllo portata
- Controllo portata e pressione

Cabina e posto guida

Volvo Care Cab con tettuccio apribile in plexiglass
Sistema automatico per il riscaldamento e l'aria condizionata
Joystick a controllo proporzionale
Joystick ON/OFF
Sistema di protezione totale contro la caduta di corpi (FOG)
Struttura protettiva contro la caduta di oggetti sulla cabina (FOPS)
Schermatura antipioggia, anteriore
Schermatura parasole, superiore, posteriore
Dispositivo parasole, tettuccio (in acciaio)
Rete di sicurezza del cristallo anteriore
Tergicristallo inferiore
Kit antivandalismo
Autoradio con lettore cassette
Radio con lettore CD e presa MP3
Portacenere
Accendisigari
Sedile:
– Sedile in tessuto con riscaldatore
– Sedile in tessuto con riscaldatore e sospensione pneumatica
Cintura di sicurezza con arrotolatore
Sterzo con Joystick (Comfort Drive Control CDC)

Sottocarro

Ruote gemellate 10.00-20 / 11.00-20
Ruote singole 18R-19.5 / 600/40-22.5
Ruote di scorta
Anelli protezione sassi
Lama dozer frontale e stabilizzatori posteriore
Lama dozer posteriore
Stabilizzatori anteriore e lama dozer posteriore

4 stabilizzatori
Supporto per benna mordente
Parafanghi, ant./post.
Cassetta degli attrezzi, lato sinistro/lato destro
Cruise control con velocità ridotta regolabile
Versione alta velocità 20 km/h, 30 km/h, 35 km/h
Assali con larghezza di 2,75 m

Attrezzatura per lo scavo

Bracci
Braccio monoblocco 5,0 m
Braccio in due pezzi 5,1 m
Braccio off-set 4,75 m
Braccio triplice off-set 5,2 m

Bilancieri
Avambraccio: 2,0 m, 2,45 m, 2,6 m, 3,1 m
Avambracci industriale: 2,95 m

Attacco rapido idraulico

S1
S6
Sistema universale

Attrezzi

Benne per attacco diretto e attacco rapido
Benne per uso generale (GP)
Benne per impieghi pesanti
Benne pulizia canali/scartate
– Porta Martello per attacco diretto, S6 e sistema universale
– Porta polipo, S6

Manutenzione

Kit attrezzi, manutenzione giornaliera
Kit attrezzi, su scala completa

Gli equipaggiamenti Standard e optional possono variare a seconda del mercato. Per maggiori dettagli si prega di rivolgersi al concessionario locale Volvo.





- CareTrack tramite satellite





Volvo Construction Equipment è qualcosa di diverso. Le nostre macchine vengono progettate e supportate in modo diverso. Tale differenza deriva da un'eredità ingegneristica di oltre 175 anni. Per prima cosa un'eredità di pensiero nei confronti di coloro che usano le macchine. Su come aiutarli ad essere più sicuri, più comodi, più produttivi. Riguardo all'ambiente che tutti condividiamo. Il risultato di questo pensiero è una crescente gamma di macchine e una rete di supporto globale dedicata ad aiutarvi sempre di più. Gli operatori di tutto il mondo sono orgogliosi di utilizzare Volvo. E noi siamo orgogliosi di ciò che fa di Volvo qualcosa di diverso – **More care. Built in.**



Non tutti i prodotti sono disponibili su tutti i mercati. In linea con la politica di continuo sviluppo dei nostri prodotti ci riserviamo il diritto di modificare specifiche e dettagli costruttivi senza alcun preavviso. Le illustrazioni non si riferiscono necessariamente alla versione standard della macchina.

VOLVO

Volvo Construction Equipment
www.volvoce.com

PDF 35D1002831
2010.03
Volvo, Global Marketing

Italian
EXW