

沃尔沃轮式挖掘机

EW145B



VOLVO

传统与创新的完美结合

新一代沃尔沃轮式挖掘机既是对早期机型的改进，又是一款全新机型，体现了沃尔沃久经经验的设计解决方案与最新技术的完美结合。传统与创新相得益彰，令这款机型在同类产品中独树一帜。新一代沃尔沃轮式挖掘机配备沃尔沃自行设计的新型发动机，精良的液压系统和多种全新解决方案，在举升和行驶方面的表现与挖掘力齐头并进。这款挖掘机能胜任各类作业，无论是路面还是越野行驶，它都堪称您的理想之选。



全面创新

我们在设计 EW145B 挖掘机时，检查了挖掘机的每一个零部件，力求舒适度、可靠性、工作效率和可维修性达到最佳水平。同时，我们把主要精力投入到一些关键方面，以实现我们的目标。最终，我们设计出了一款新型沃尔沃发动机，性能可靠，功率强大，并能完美匹配液压系统的功率输出，实现工作效率的最大化。坚固、智能化的液压系统能够响应最微小的操作员命令。驾驶室充分考虑了操作员的方便性和舒适度，尽量使其在整个工作日内都顺心如意。这款挖掘机的所有特性都可简化日常维护，延长正常运行时间。

为您服务

在本手册里，您可以了解到 EW145B 挖掘机的所有创新特性。请记住，每辆沃尔沃挖掘机都有沃尔沃遍布全球的服务和备件组织提供的完善的客户支持。

EW145B 技术规格

●发动机:	Volvo D6D	●挖掘力:	86.1 kN	●最大行走速度:	36 km/h
额定功率, 当转速为:	33 r/s (2,000 r/min)	●最大挖掘范围:	7.8 m	●运行重量:	13100 t
SAE J1995, 总功率:	105 kW (141 hp)	●最大挖掘深度:	4.7 m		
ISO 9249/DIN 6271 净功率:	99 kW (132 hp)				



性能卓越



我们设计的发动机工作效率最佳。

采用沃尔沃自产的六缸低排放发动机是新型 EW145B 挖掘机的最大改进之一。凭借丰富的经验和久经考验的技术，我们设计出了这款装备直喷式和增压空气冷却器的涡轮增压柴油发动机。功率强大的新型沃尔沃发动机和高性能液压系统赋予了 EW145B 挖掘机出色的燃油性，在高强度的挖沟作业或大型挖掘工程中尤其突出。众多优点确保了这款发动机能够平稳、可靠地运行。新型空气冷却器和发动机的涡轮增压器配合使用确保燃烧更充分、排放量更低。三级空气净化功能可以有效地过滤颗粒，防止其进入发动机，这样一来可延长发动机的寿命和正常运行时间。

新型沃尔沃发动机、先进的液压系统和出色的挖掘设计确保新款 EW145B 挖掘机在各类应用中均有出色的表现。EW145B 挖掘机功能完备，举升、行走、挖掘样样出色。卓越的越野机动性和路面行驶能力提高了平均速度，缩短了转场作业运输的时间。

平均速度快，确保高工作效率

这套液压系统设计精良，简直就是操作员思维和动作的延伸。

这就是 EW145B 挖掘机的液压系统为什么如此注重操作员的可控制能力和精确度的原因。液压系统配备了四个功率模式和一个最大功率模式，自动响应操作员操纵杆的动作和先导压力。这就使得沃尔沃挖掘机在任何工作环境中都能轻松获得最大效率。

沃尔沃液压系统不但坚固，而且实现了智能化。大臂、小臂和旋转优先系统，大臂和小臂流量恢复系统，以及两台可变排量轴向柱塞泵在大幅提高该液压系统性能的同时，提供了极大的旋转扭矩，强大的挖掘力以及很快的挖掘和旋转速度。

这就意味着循环时间更快，控制板的工作效率更高。此外，EW145B 挖掘机还采用一个技术先进的液压油冷却

器。这款新型液压油冷却器用散热效果和防锈性能最出色的铝材制造。这样可以最小化热量积累，保证了液压系统发挥最大的潜力。

举升与挖掘同样出色

坚固的整体大臂和小臂可轻松应对最大应力。采用独特几何设计的大臂可以提供非常好的举升和倾卸高度，从而缩短了工作周期。

这种新型的挖掘机在举升和挖掘方面同样出色。

发动机

- 新型涡轮增压、空气冷却器、六缸低排放沃尔沃发动机，专门用于沃尔沃挖掘机，可以满足世界各地的环保要求。
- 电控燃油喷射装置响应迅速，油耗更低，工作周期更短。
- 发动机高输出功率提供了顶级性能。
- 自动怠速系统可降低噪音和油耗。

液压系统

- 技术先进的液压系统在提供出色机动性的同时功率损失最小。
- 大臂和小臂流量恢复系统可以保证高效的操作和燃料经济性。
- 单触式功率增强特性提升了挖掘力和举升力。
- 技术先进的铝制液压油冷却器提供了最大的散热性和防腐性能。

- 通用性强，可添加更多液压设备。

挖掘设备

- 大臂和小臂能够承受极端应力，性能可靠，使用寿命长。
- 卓越的挖掘和举升能力。



完全控制

技术解决方案必须以人为本，并不断推陈出新。应该是操作员控制机器，而不是机器控制操作员。正由于此，我们推出的这款新型挖掘机采用了全新的先进技术，使操作员始终能够完全控制系统。操作员可以利用沃尔沃模式选择器选择工作模式，根据当前的操作方法和作业条件调整机器。新的 I-ECU（仪表电子控制单元）通过简单、合理的方式，为操作员提供与机器工作状态相关的任何信息。

先进的技术 - Contronics

EW145B 挖掘机装配了新一代电子控制系统 - Contronics。Contronics 通过液压系统的输出功率平衡可用的发动机功率，实现性能最大化。Contronics 由一台车载计算机 (V-ECU)、仪表控制单元 (I-ECU) 和一个发动机电子控制单元 (E-ECU) 组成。这些系统通过一条数据线连接起来。

所有的机器信息都存储在车载计算机中。

服务所需的信息可在外置服务显示屏上显示。所有的机器信息都可以利用 MATRIS 程序下载到个人计算机中。在进行故障诊断和维护工作时，可以参考这些信息。

I-ECU 通过简单、合理的方式，为操作员提供所有与机器工作状态相关的信息。

此特性可使操作员把精力集中在工作上。冷却液温度和燃油油位用眼睛一瞥就可以清楚地看到；发动机的转速、选择的模式，以及发动机的工作时间和系统电压等信息也都能轻松获取。

万一出现故障，警示灯和声音警报可以向操作员发出信号。

随心所欲

动力换挡变速箱可使操作员在行驶过程中在高速和低速之间轻松转换。驱动链的最大速度是 36 公里/小时。此外，操作员可以选择慢速作为标准模式。这一特性非常重要，在挖掘机长距离行驶的情况下，这一优势更加凸现。



电气/电子系统

- 全新的 I-ECU 甚至能够加速检查操作状态，提高工作效率。
- Contronics 系统可以平衡发动机功率与液压系统的输出功率，实现工作效率的最大化，油耗的最小化。
- 诊断系统配备了错误代码和状态指示器，进一步方便故障排除。
- 强大的 80 安培交流发电机可以为挖掘机提供更多电能，使其 24 小时不间断作业。

底盘

- 较高的行走速度和牵引力，以及出色的高地间隙赋予了挖掘机卓越的路面和越野机动性能。
- 坚固的推土机刮板和油缸保护盖使机器在进行各类推土作业时，仍具备一流的稳定性。



无论外部工作环境如何恶劣， 内部环境舒适如常

新型驾驶室功能更多，令您的工作环境更舒适、便利。较之以前，驾驶室更趋于正方形，因此内部空间更宽敞：足够的腿部空间，一个可放置午餐盒的实用隔间，以及用于放置长班次作业操作员私人物品的足够空间。



一流的工作环境必不可少

在开发 EW145B 挖掘机的过程中，我们力求为在驾驶室内工作的操作员提供最大程度的舒适性。之所以这样做是因为我们深知，要想使操作员工作舒适、充满乐趣，良好的工作环境必不可少。只有舒适的操作员才能工作

出色。驾驶室装配了一种符合人机工程学原理的新型操作员座椅，具有多种调节功能，可以针对每位操作员调节，提供最大程度的舒适性。即使是驾驶室的操纵台也可以在垂直方向上调整。电子气候控制系统可以始终确保舒适的驾驶室环境。总之，新型挖掘机为操作员提供了一个安全、舒适的工作场所，让他们即使在长时间的工作班次中也能享受到工作乐趣。

视野开阔的驾驶室

无论天气和工作环境如何，操作员始终能够看清挖掘机周围的环境，工作起来倍感舒适、安全。新型驾驶室的视野进一步提高。更细但十分牢固的柱子为操作员营造了一个安全的工作环境，大大减少了操作员两侧的“盲点”，使操作员在作业场地可获得出色的前方视野。同以前的机型一样，这款新型挖掘机的前挡风玻璃采用了浅色安全玻璃，无模压件。这样一来，挖掘方向的视野非常清晰，在强光下照射也不会感觉刺眼。

操作员和挖掘机完美协调

即使是 EW145B 挖掘机上最细小的零部件也能使操作员与挖掘机之间实现完美协调，令工作效率和工作舒适性并举。

操作员需要一个舒适的工作环境，能够真正使用挖掘机的所有功能和特点。挖掘机应能够立即对操作员的命令做出响应，脚踏板和操纵杆应能够直接响应操作员的每一个动作。仪表便于阅读，控制器易于触及，其合理的布局符合人机工程学原理，操作员使用起来备感舒适。无论进行什么作业，操作员都能够完全控制整台机器及其附属装置，即使在恶劣的作业条件下，也毫不逊色。而且，操作员即便工作很长时间，也不会感觉疲惫。

驾驶室

- 符合人机工程学原理的驾驶室可提高操作员的舒适性，使其能够更高效地工作。
- 仪表盘重新进行了设计，操作员可以更迅速地检查机器的工作状态，提高工作效率。
- 视野更开阔，工作更安全，效率更高。

- 电子气候控制装置 (ECC) 和 13 个通风口增强了制冷和制热能力。
- 田气弹簧支撑，天窗更容易升起。
- 织物表面的座椅带有加热器，可进行 9 种不同的调节位置。

- 平坦、宽敞的驾驶室地板易于清洁。

上部总成

- 油箱的容量可以满足两个作业班次。

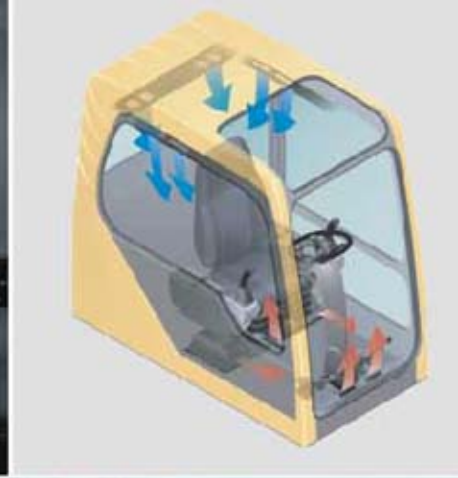

体贴—细致入微

低维护量的机器是一项宝贵的投资。它意味着，机器的正常运行时间更长，工作效率更高，在作业场地更令人放心。这就是为什么EW145B挖掘机融入了许多新特性，使维修服务和日常维护工作尽可能省时、容易的初衷之所在。

低维护设计

新型挖掘机的所有方面都作了改进，使维护起来更方便。这些特性包括延长服务间隔期的大容量过滤器；进一步提高的空气过滤器的效率和可维修性；一个带阀的快速通用排油口；便于维护人员触及发动机滤油器的铰接式下盖。

此外，我们对许多维修部件重新进行了设计，更方便维修工作。结果如何呢？过滤器更便于触及；继电器箱的位置更方便；宽大、易于打开的驾驶室门和带锁的发动机罩。

当然，我们易于维护的特性远不止这些。沃尔沃挖掘机始终装配有三级空气净化系统，可以防止灰尘和脏物进入通风系统。沃尔沃还为维修技术人员和挖掘机的所有者提供了先进的诊断工具，用来进行日常维护和故障排除。

兢兢业业

安全和环保与质量构成了沃尔沃的核心价值观。正由于此，我们采取了更多措施来保护我们的操作员及其工作环境，使其免受伤害。

B系列挖掘机的装配在我们的生产车间进行，这些生产车间都通过了ISO 14001 环境管理体系的环保认证。

根据我们的计算，整机机器95%的零部件可回收利用。此外，我们的机器还拥有许多安全特性，确保作业场地的安全。上部总成的设计采用了防冲压金属，安装了阶梯和扶手。而且，我们一直采用大功率卤素灯，以确保车辆在光线不足的情况下仍具有良好的可视性。

自动速度减速

下坡行车时，安全装置可以降低车速，防止气穴现象和超速。



这使得行驶中的系统更安全、更可靠，免除了操作员的后顾之忧。

可维修性

- 宽大且易于打开的驾驶室门和带锁的发动机罩。
- 集中式液压检测点。
- 便于触及的远距离燃油过滤器。
- 长使用寿命的液压过滤器。

环境与安全

- 低排放发动机，符合全球排放标准。
- 匹配精确的模式选择设计可以节省燃油。
- 电路主开关。
- 上部总成通道，采用防冲压金属。

- 下坡行车自动减速。
- 选装的前窗安全网。
- 布局合理的四面大镜子。
- 4只大功率卤素灯。
- 防盗密码锁。



EW145B 挖掘机技术规格

发动机

低排放、涡轮增压、空冷、四冲程柴油发动机，带水冷、电控喷射式，符合全球环保要求。发动机专门用于挖掘机，具有燃油经济性强、噪音水平低和工作寿命长等特点。

空气过滤器：三级

自动怠速系统：当操纵杆和踏板未启动时，该系统会将发动机速度降至怠速，以降低燃油消耗量和望望室噪音水平。

发动机	Volvo D6D
额定功率,当转速为	33.3 r/s (2 000 r/min)
SAE J1995,总功率	105 kW (141 hp)
ISO 9249,DIN 6271,净功率	99 kW (132 hp)
最大扭矩	606 Nm, 当转速为 1 400 rpm
缸数	6
总排量	5.7 l
孔径	98 mm
行程	126 mm

电气系统

Contronics, 提供先进的智能车辆的功能以及重要的故障诊断信息。电气系统容量高, 保护良好。集中放置的熔断器和继电器箱位于望望室后面, 是用印刷清晰的电路板安装, 易于触及。主开关为标准设备。

电压	24 V
蓄电池	2 x 12 V
蓄电池容量	150 Ah
交流发电机	28 V / 80 A

驾驶室

望望室门宽大, 进出方便。望望室由液压缓冲装置支撑, 可以降低冲击和振动水平。再加上吸音内衬可以降低噪音水平。望望室拥有出色的全方位视野。前风挡可轻松地向上滑动至顶部, 下部前窗可拆掉并存放在门里。

空调和加热系统:

自动控制风扇可以为望望室提供增压和过滤的空气。空气通过 13 个通风口进出。

符合人机工程学的操作员座椅: 可调节座椅和操纵台可单独移动, 以便更好地适应每位操作员的具体情况。座椅有九个不同的调节位置和一个安全带, 令任何操作员感到舒适、安全。

声明:

根据 ISO 6396 规定, 望望室	
内的声明	74 LpA dB(A)
根据 ISO 6396 规定, 外部声明	
符合 ISO 6395 规定	102 LwA dB(A)
(2000/14/EC 指令)	

底盘

驱动轴: 两级功率换挡齿轮箱上安装一台大型变量轴向柱塞马达, 为前轴和后轴提供动力, 两者均采用铲齿减速。

手刹: 主操纵强抗抱刹式手刹。

手刹: 双轮刹。

前轴: 坚固的挖掘机手轴, 带自动或操作员控制前轴摆动轴架, 摆动幅度 $\pm 6.5^\circ$ 。

双轮	9.00x20-14PR
最大牵引力(净)	7.5 ton
最大行走速度	36.0 km/h
最小转弯半径	6.9 m
系统压力	320/350 kg/cm ²

制动闸

运行制动闸: 伺服液压操纵自调节, 湿式、多盘制动闸, 采用两个独立的制动回路。

停车制动闸: 齿轮护罩上的顶板湿盘, 随着加力, 压力释放。

挖掘制动闸: 运行制动闸采用机械刹车系统。

安全系统: 双回路行走制动闸备有两个蓄压器, 运行制动系统发生故障时使用。

重量

带4.4 m长大臂, 2.1 m小臂, 0.6m³的铲斗。

机器总重量, 包括:

后推土板.....13500 kg

加注容量

燃油箱	260 l
液压系统, 总	320 l
液压油箱	150 l
发动机油	25 l
发动机冷却剂	22 l
变速箱	3.8 l
手刹	
前桥	13.5 l
后桥	13.5 l

液压系统

液压系统, 即“自动高质工作模式”可提供极高的生产效率, 强大的挖掘能力, 较高的操作精度和出色的燃油经济性。累加系统, 大臂优先, 小臂优先, 回转优先以及大臂和小臂的流量校正系统可实现最佳操作。

该系统具有下列重要功能:

累加系统: 结合两台液压泵的流量, 确保快速循环时间和高生产效率。

大臂优先:

在进行装卸或者深挖掘作业时, 大臂优先可加快上升速度。

小臂优先:

进行平整作业时, 小臂优先加快循环时间; 进行挖掘作业时, 小臂优先可增加铲斗挖掘量。

回转优先:

在同步操作过程中, 回转优先可加快动作。流量校正系统: 在同步操作中, 防止气穴并向其他运动提供流量, 以实现效率最大化。

功率增强:

增加所有的挖掘力, 举升力, 牵引力。

闭锁阀:

所有用于大臂和小臂的闭锁阀可防止挖掘设备滑动。

最大功率: 所有功能速度都加快。

系统包括以下工作模式:

制动模式(P):

制动模式下, 最安全。

行走模式(T):

发动机转速由行走换挡控制, 具有低油耗、低噪音的优点。工作设备在这种模式下不能移动, 以确保最佳的安全性。

工作模式(W):

一作业时采用全工作流量, 发动机转速可调节, 可以最大限度地利用速度。

液压泵:

主泵

本型.....2 台变量轴向柱塞泵

最大流量.....2 x 160 l/min

先导泵

本型.....齿轮泵

最大流量.....1 x 20 l/min

制动闸 + 转向泵

本型.....低噪音齿轮泵

最大流量.....36 + 16 l/min

液压马达

行走.....变量轴向柱塞

马达.....定量柱塞马达, 带机械制动溢流阀

工作装置.....31.4/34.3 MPa

行走回路.....34.3 MPa

回转回路.....24.5 MPa

先导系统.....3.9 MPa

液压油缸:

整体大臂.....2

缸径x行程.....105 x 980 mm

小臂.....1

缸径x行程.....120 x 1 030 mm

铲斗.....1

缸径x行程.....100 x 865 mm

回转系统

上部总成回路由一台高排量定向柱塞马达直接驱动, 无需减速齿轮。

自动回转制动阀和防回弹阀是标准配置

最大回转速度.....12.2 rpm

规格

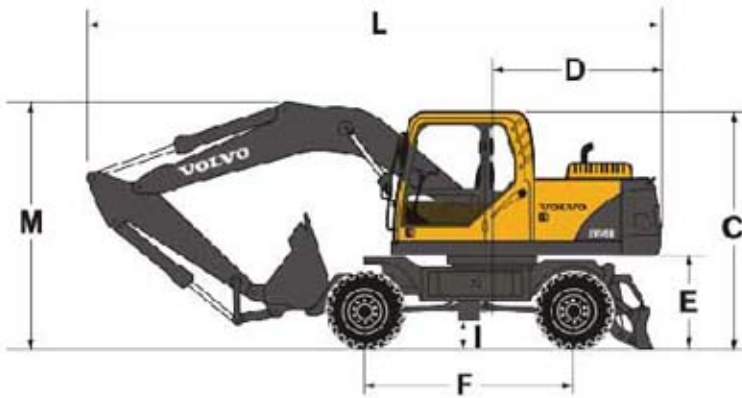

整体大臂	m	4,4
小臂	m	2,1
A. 上部总成总宽度	mm	2 500
B. 总厚	mm	2 500
C. 驾驶室总高度	mm	3 060
D. 尾部回转半径	mm	2 250
E. 配重离地间隙	mm	1 213
F. 轮距	mm	2 800
G. 轮间距	mm	1 914
I. 最小离地间隙	mm	350
L. 总长度	mm	7 480
M. 大臂总高度	mm	3 600
最小回转半径	mm	6 900



类型	m	4,4
长度	mm	4 560
高度	mm	1 410
宽度	mm	540



类型	m	2,1
长度	mm	2 790
高度	mm	750
宽度	mm	270



类型		尺寸
长度	mm	550
高度	mm	2 495
半升高度	mm	415

铲斗		挖掘能力	通用铲斗	标准铲斗	轻质铲斗
斗容量 SAE	升	0,4	0,53	0,6	0,64
斗口宽度	mm	850	1 035	1 110	1 205
斗口高度	mm	4	5	5	5

工作范围和挖掘力



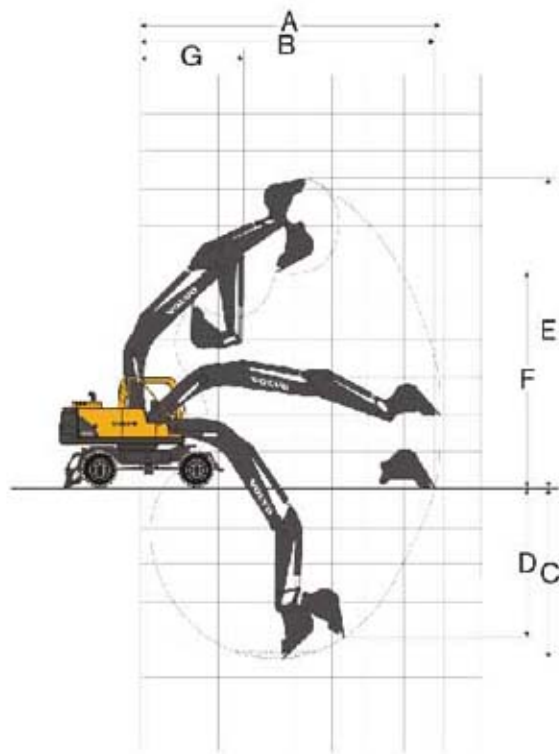











整体大臂	m	4,4
小臂	m	2,1
A. 最大挖掘范围	mm	7 770
B. 地面最大挖掘范围	mm	7 550
C. 最大挖掘深度	mm	4 700
D. 最大垂直挖掘深度	mm	4 160
E. 最大垂直挖掘深度	mm	8 360
F. 最大卸载高度	mm	5 910
G. 最小前部回转半径	mm	2 510



挖掘力, 带直接安装铲斗:		
铲斗半径	mm	1 250
铲斗挖掘力 SAE / ISO	kN	78,7 / 89,1
带功率增强, SAE / ISO	kN	86,1 / 97,5
小臂挖掘力 SAE / ISO	kN	67,1 / 69,2
带功率增强, SAE / ISO	kN	73,3 / 75,7

吊钩举升能力

单位: 10 00 kg

 垂直底座  沿底座	吊钩相对于地面高度	到挖掘机中心的距离												
		2,0 m		3,0 m		4,0 m		5,0 m		6,0 m		最大		最大 m
														
整体大臂 4.4 米 小臂 2.1 米 铲斗容积 0.58 升	6,0 m							2,9'	2,9'			2,9'	2,9'	5,1
	5,0 m							2,9'	2,9'			2,4	3,1'	5,8
	4,0 m					3,3'	3,3'	3,0	3,2'	2,2	3,2'	2,0	3,1'	6,2
	3,0 m			5,0'	5,0'	4,1'	4,1'	2,9	3,7'	2,1	3,4'	1,8	3,2'	6,5
	2,0 m			3,9'	3,9'	4,0	5,1'	2,8	4,2'	2,0	3,8'	1,7	3,4'	6,6
	1,0 m			3,7'	3,7'	3,7	6,1'	2,6	4,7'	1,9	4,1'	1,6	3,8	6,6
	0,0 m	4,6'	4,6'	5,6	7,0'	3,6	6,7'	2,5	5,2'	1,9	4,3'	1,7	3,9	6,4
	-1,0 m	4,0'	4,0'	5,6	9,9'	3,5	7,1'	2,5	5,4'	1,9	4,3	1,9	4,3	6,0
	-2,0 m	8,3'	8,3'	5,6	9,6'	3,5	7,0'	2,5	5,4'			2,2	4,9	5,4
-3,0 m	12,0	12,6'	5,7	8,7'	3,6	6,5'					3,0	5,6	4,5	
整体大臂 4.4 米 小臂 2.1 米 铲斗容积 0.58 升 后圆锥土板	6,0 m							2,9'	2,9'			2,9'	2,9'	5,1
	5,0 m							2,9'	2,9'			3,0	3,1'	5,8
	4,0 m					3,3'	3,3'	3,2'	3,2'	2,8	3,2'	2,6	3,1'	6,2
	3,0 m			5,0'	5,0'	4,1'	4,1'	3,7'	3,7'	2,7	3,4'	2,3	3,2'	6,5
	2,0 m			3,9'	3,9'	5,1	5,1'	3,5	4,2'	2,6	3,8'	2,2	3,4'	6,6
	1,0 m			3,7'	3,7'	4,8	6,1'	3,4	4,7'	2,5	4,1'	2,2	3,8'	6,6
	0,0 m	4,6'	4,6'	7,0'	7,0'	4,7	6,7'	3,3	5,2'	2,5	4,3'	2,2	4,1'	6,4
	-1,0 m	4,0'	4,0'	7,3	9,9'	4,6	7,1'	3,3	5,4'	2,5	4,4'	2,5	4,4'	6,0
	-2,0 m	8,3'	8,3'	7,4	9,6'	4,6	7,0'	3,3	5,4'			2,9	4,9'	5,4
-3,0 m	12,6'	12,6'	7,5	8,7'	4,7	6,5'					3,9	5,6'	4,5	

注: 1. 带功率增强时, 工作压力 = 34,3 MPa

2. 上述数值符合 ISO 标准 10 567, 挖掘机处于坚硬、平坦地面时, 上述数值不会超过液压举升能力的 87% 或倾翻载荷的 75%。

3. 带有星号 (*) 的载荷受制于挖掘机的液压举升能力, 而不是倾翻载荷。

标准设备

发动机

涡轮增压, 空气冷却,
四冲程沃尔沃柴油发动机, 为水冷却、电控
直喷式设计
带指示器的三级空气滤清器
进气加热器
发动机电子熄火装置
燃油过滤器和油水分离器

电气/ 电子控制系统

Contronics - 计算机监控和诊断系统
主开关
自动怠速系统
单触式功率增强装置
可调监视器
防止发动机重新启动电路
行驶警报
大功率卤素灯
- 车架上安装 2 个
- 驾驶室安装 2 个
交流发电机, 80 A
蓄电池, 2 x 12V/140Ah
启动电机, 24V 4.8 kW

底盘

双速动力传输
摆动前轴 ± 6.5°
双回路行走制动闸
免维护传动轴

后置推土板, 带油缸保护盖
行走控制
轮胎: 900-20-14PR

上部总成

配重, 1 650 kg
维护通道, 带防滑栏杆
回转支承的集中润滑点

驾驶室及内部结构:

加热器和空调
液压缓冲装置
可操作员座椅和操纵杆控制台
可调节转向盘
挠性天线
液压安全锁紧杆
控制操纵杆

全天候, 消声驾驶室包括:

- 烟灰缸
- 茶杯架
- 灯
- 门锁
- 浅色玻璃

地毯

喇叭
- 大储物区
- 上拉式车窗
- 可拆卸的下风挡
座椅安全带
- 安全玻璃

- 间歇式风挡刮水器
- 立体声收录机遮阳板, 后, 顶部
防破坏用预备零件
总点火钥匙

液压系统

自动液压系统
累加系统:
大臂优先
小臂优先
- 旋转优先
大臂和小臂快速动作阀
旋转放回跳闸
大臂和小臂的闭锁阀
多级过滤系统
缸的缓冲装置
油缸防污密封
液压油, ISO VG46
快速装配管道
锤子/剪切管

挖掘设备

大臂: 4.4 m
整体小臂: 2.1 m
铲斗: 0.6m³ (SAE)
附属装置安装点, 用于安装液压装置
集中润滑点

维修保养

工具零件
备件箱
液压油, 冷却液和润滑剂

可选设备

发动机

燃油加注泵: 35 l/min, 自动关闭

电气/ 电子控制系统

旋转式警示灯

驾驶室及内部结构:

车窗安全网

挖掘设备

铲斗(SAE) 0.41, 0.531, 0.641

底盘

紧急制动
紧急转向



沃尔沃建筑设备与众不同。它的结构、发展、运作方式别具一格。这一独到之处秉承了我们170年来积累起来的丰厚而广博的工程建筑设备传统。这一传统以人为本，设备的操作员在沃尔沃人的心中始终占据首位，我们致力于不断提高工作环境的安全性、舒适性、生产效率。我们更珍爱我们赖以生存的环境。为此，我们不断扩充我们的设备，精心构建全球化的支持网络，帮助我们的客户获得更大的效益。世界各地的人们以拥有沃尔沃设备而倍感骄傲。使沃尔沃与众不同，令我们自豪无比。
更多关怀，尽在其中。



并非所有市场都出售VOLVO的全部产品。根据本公司不断改进产品的方针，我们保留在未事先通知用户的情况下，改变参数和设计的权利。文中插图并不一定是设备的标准款。

VOLVO

Construction Equipment

瑞典VOLVO建筑设备国际有限公司上海代表处

中国上海市延安西路22号 外滩中心50楼2001 邮编 200002

电话：+86 21 63 9 529 35 传真：+86 216 395 20 0 9 中文网站：www.volvoe.com.cn

Ref No. 30A 100 1392
Printed in China

Chinese
2005.01