

REDSKAP

FÖR VOLVO BM GRÄVLASTARE

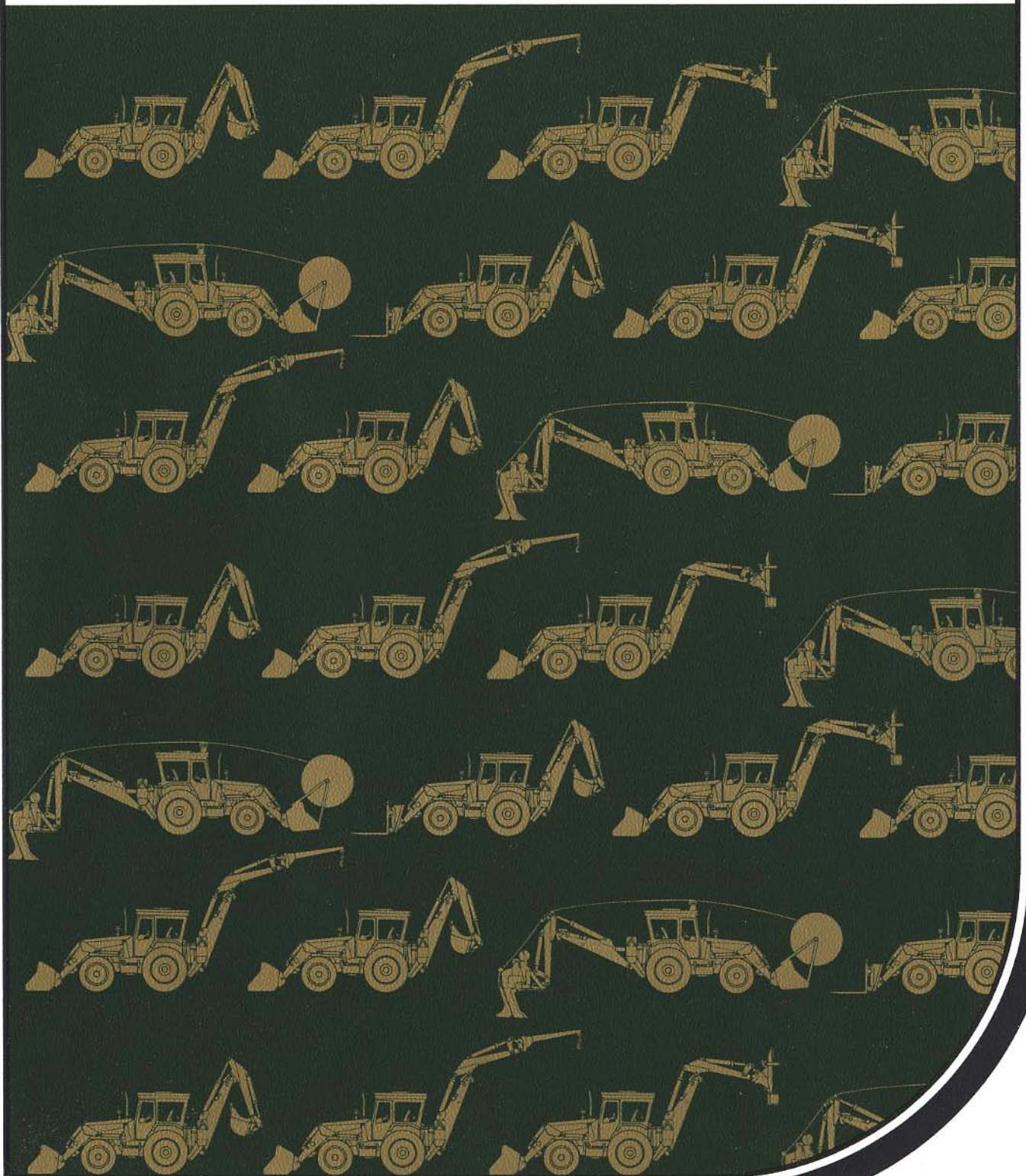

Redskap för Volvo BM 616B och Volvo BM 646

Volvo BM 616B och 646 har ett stort program av redskap och utrustningar, väl utvecklade och anpassade för sina uppgifter. Genom snabbkoppling på både last- och grävenheten erhålls en stor flexibilitet mellan olika jobb. Maskinerna kan förses med olika hydrauliska tilläggsutrustningar och kan då utföra en mängd specialuppgifter. En fördel är också att 616 B och 646 kan utnyttja en stor del av allroundlastarnas redskapsprogram. Mängden utrustningsalternativ gör Volvo BM:s grävlastare till effektiva mångsysslare med mycket hög kapacitet.

Snabbfäste för grävskopor

Grävaggregatet är som standard utrustat med snabbfäste. Det är därför enkelt att alltid använda rätt skopa/redskap till rätt jobb.

Grävskoporna för montering i snabbfäste är vändbara och kan monteras för såväl djup- som höjdgrävning.

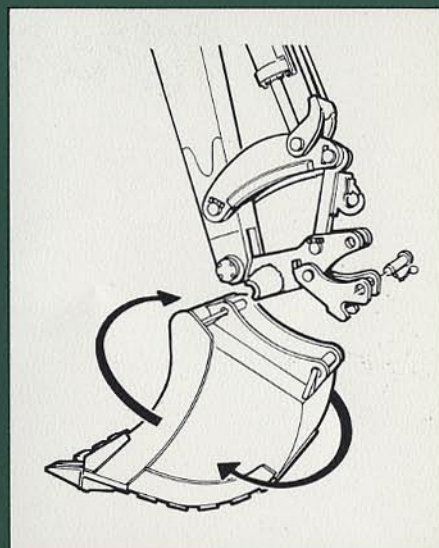

Hydrauliskt redskapsfäste

Där det förekommer snabba skiftningar mellan olika uppgifter kan det vara lämpligt att utrusta maskinen med ett hydrauliskt redskapsfäste. Föraren kan då från hytten enkelt manövrera byten mellan olika redskap.

Best.nr. 99775

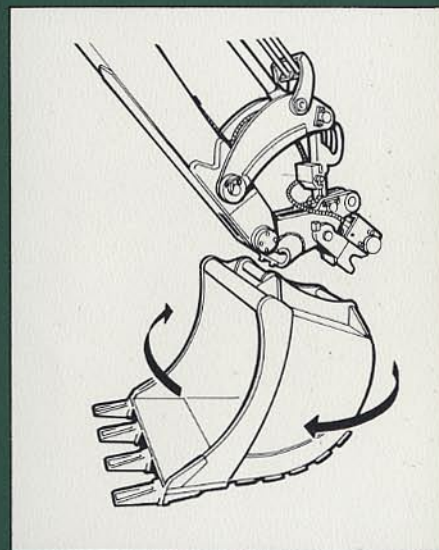

(A) Gräv tand med centrisk uppbyggnad

(B) Gräv tand speciellt för stolphålskopor

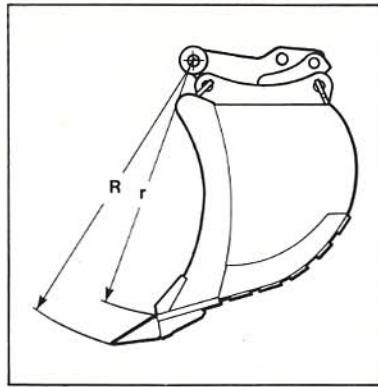
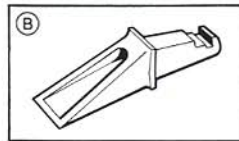
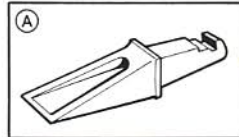

GRÄVSKOPA

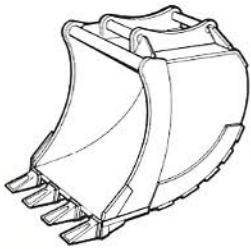

För grävning och lösgöring av normal till hård mark där val av skopbredd styrs av aktuella markförhållanden och schaktbredd.

Lättmaterialsropa

Endast för grävning i lätt eller skrymmande material.

Best. nr	Volym SAE liter	Bredd mm	Grävradie r/R	Vändbar	Antal tänder och typ	Vikt kg
99653	380	800	975/1090	ja	4 A	260
99652	320	700	975/1090	ja	4 A	240
99654	430	900	975/1090	ja	4 A	275
KABELSKOPA						
För bredare rör- och kabeldiken.						
99688	200	500	975/1090	ja	3 A	190
För grävning av kabel- och rörschakter där en begränsad bredd önskas.						
99687	130	350	975/1090	ja	2 A	155
KABELSKOPA MED UTSKJUTARE						
Försedd med utkastare. För grävning av kabel- och rörschakter i vidhäftande material såsom lös till kompakt lera.						
99735	130	350	975/1090	nej	2 A	250

PLANSKÄR

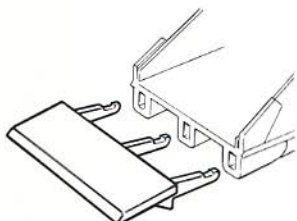

Planskär för montering i skopornas tandholkar. Användning: t ex vid friläggning av kabel- och rörgravar.

Best. nr	Beteckning	Bredd mm	Grävradie mm	Vikt kg	För skopa
99872	PS 35	350	1090	15	99687
99871	PS 50	500	1090	21	99688
99870	PS 70	700	1090	28	99652
99869	PS 80	800	1090	31	99653

PROFILSKOPA

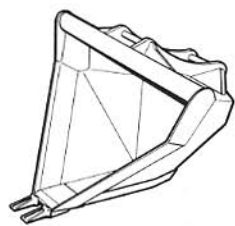

För grävning av öppna diken.



PLANERINGS- OCH DIKESRENSSSKOPA



Bred skopa för planerings- och justeringsarbeten samt dikesrensning. För grävning i homogent och stenfritt material där den ger släta ytor då den saknar tänder.

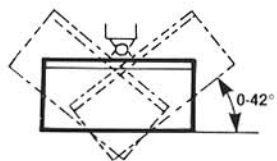

Samma skopa som ovanstående men utförd avvinklingsbar 42°, vilket ger god följsamhet vid planerings- och justeringsarbeten i slänter. Hydrauluttag **98059** erfordras.

STOLPHÅLSKOPA



För grävning av stolphål där begränsning av hålets storlek eftersträvas. På skoporna kan stolpresare **96878** eller **98060** anbringas.

STOLPRESARE

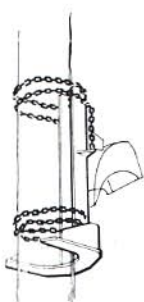

Stolpen fästes med kätting vid redskapet, vilket anbringats på stolphålsskopan.

Max. stolpvikt 1050 kg.

Best. nr	Volym SAE liter	Bredd mm	Grävradie r/R	Vändbar	Antal tänder och typ	Vikt kg
98439	430	1700 300	1010/1130	nej	2 A	290
99689	440	1200	860/—	ja	—	270
90364	470	1400	1010/—	nej	—	370
97700	50	380	650/770	nej	3 B	105
97701	70	530	650/770	nej	3 B	125
96878	—	—	—	—	—	140

HYDRAULISK STOLPRESARE



Stolpen fasthålls med två hydrauliskt manövrerade griparmar vid redskapet, vilket anbringats på stolphålsskopen och anslutits till hydrauluttag **98059**.

Max. stolpvikt 1700 kg
Min. diameter 180 mm
Max. diameter 400 mm

Best. nr	Grävradie r/R	Vändbar	Antal tänder och typ	Vikt kg
98060	—	—	—	275

ASFALTSKÄRARE



Förenklar upptagningen av asfalt vid reparationer av vägar, trottoarer, etc.

Redskapet skär ett snitt så att asfaltskanten inte skadas vid grävningsarbeten.

Skärdjup 90 mm
Skärdjup 150 mm

97696	—	—	—	80
98820	—	—	—	85

KRANARM

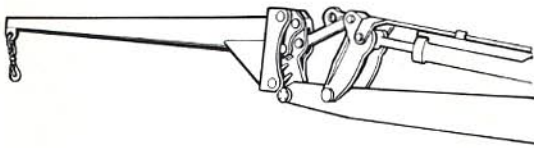

Kranarmen används vid husbyggen, kulvert- och rörläggning m.m.

Längd 2 m.
 Lyfter 800 kg vid 7 m räckvidd.

97695	—	—	—	90
-------	---	---	---	----

RIVARE

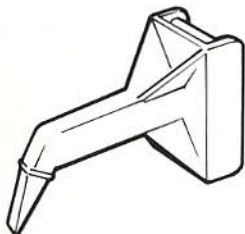

Användningsområde:
 Hårda material, lösa bergarter, tjäle, hårda gator och vägar, stubbar, is m.m.

99438	—/890	ja	1 A	100
-------	-------	----	-----	-----

HYDRAULISKA UTRUSTNINGAR

För användandet av vissa hydrauldrivna specialredskap finns särskilda utrustningar. Dessa utrustningar bör avropas vid order av maskin för montering vid fabrik, då det är svårt och relativt dyrbart att montera på färdig maskin.

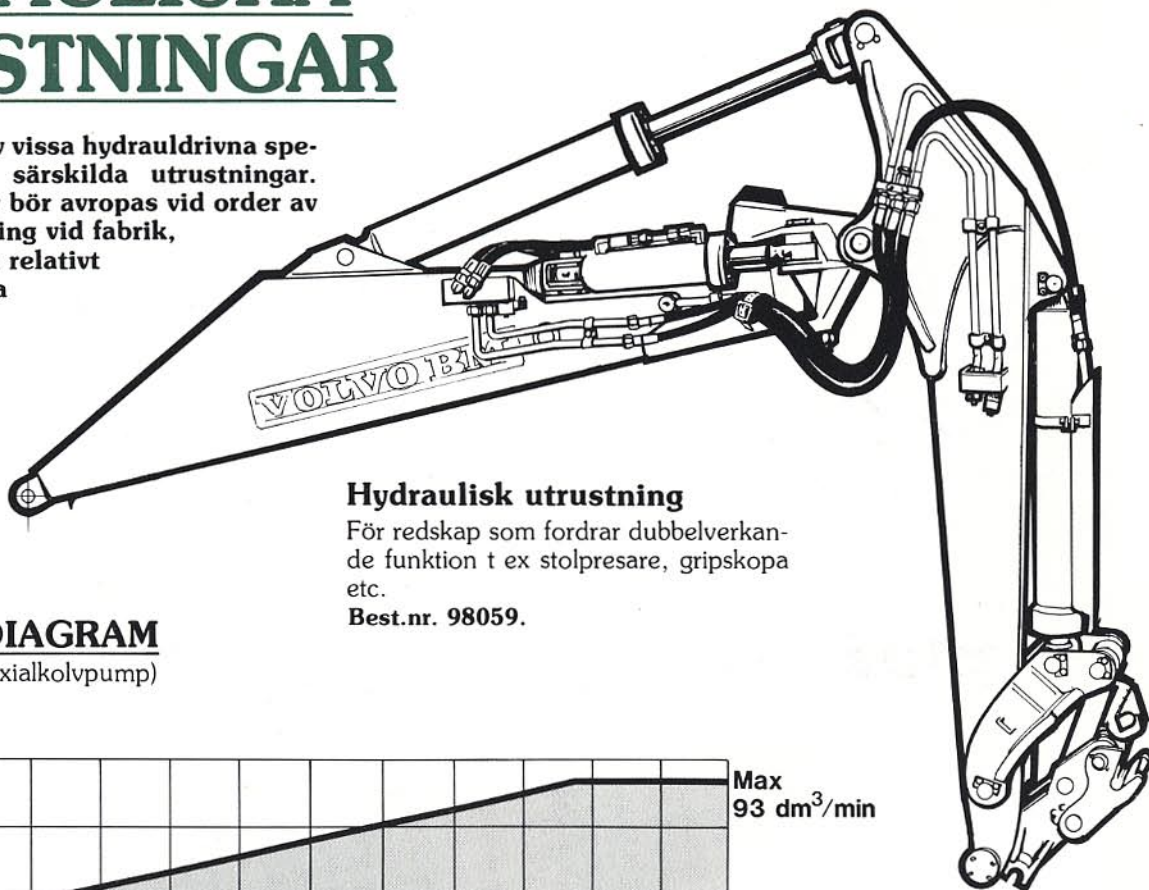

Hydraulisk utrustning

För redskap som fordrar dubbelverkande funktion t ex stolpresare, gripskopa etc.

Best.nr. 98059.

FLÖDESDIAGRAM

(axialkolvpump)

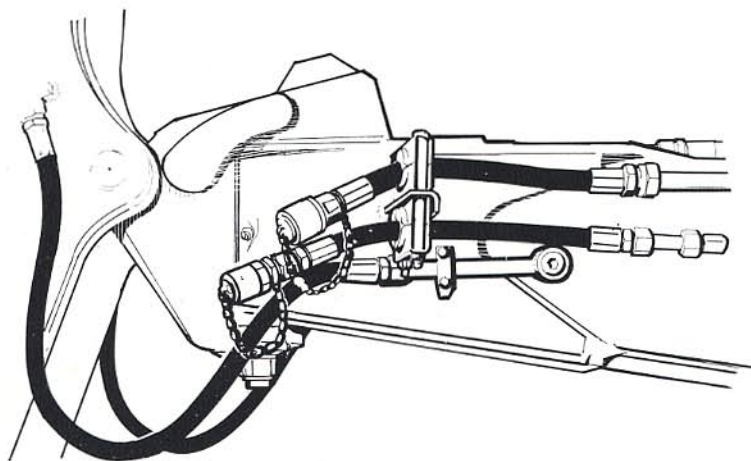
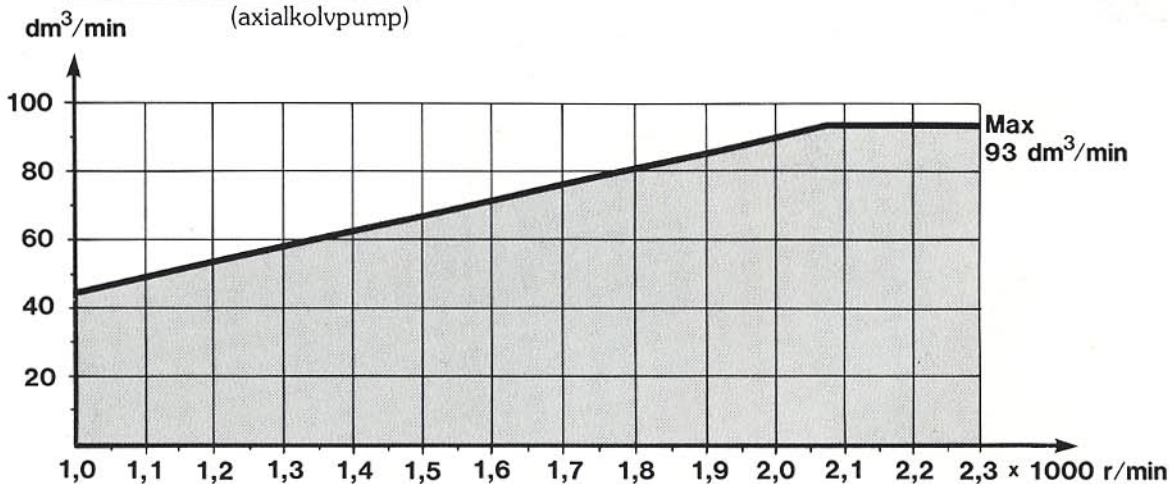

Hydraulisk utrustning för aggregatmonterade redskap

med enkelverkande funktion t ex hydraulhammare, kabelplog etc. Hydrauloljeflödet till denna utrustning tas från den inkopplingsbara axialkolvpumpen som då fungerar som en flödesreglerad pump. Inkluderar även uttag för handhållna verktyg.

Best.nr. 99740.

Obs. kräver hydrauloljekylare.

Best.nr. 97733.

Hydraulhammare

Säljes ej genom
Volvo BM.



VOLYMSTRÖMREGULATOR FLOW REGULATOR 2F96

RATTLÄGE - DETENT POSITION

1	2	3	4	5	6	7	8	9	10	11
13	24	36	46	55	61	69	76	83	88	93
FLÖDE L/M					— FLOW IN L/M					

I hydraulutrustning 99740 ingår en volymströmregulator som manövreras inifrån hytten. Du kan därför anpassa hydrauliken efter redskapets behov.

Kabeltrumhållare

för montering på lastarskopa (99578).
Styrullar för kabeln på hyttens tak och
på grävvarmen ingår.

Best.nr. 99741

Motvikt

att placera under fronskopa 99578 för
att erhålla lagstadgad framaxelbelastning
på maskin utrustad för kabelplöjning.

Best.nr. 99742

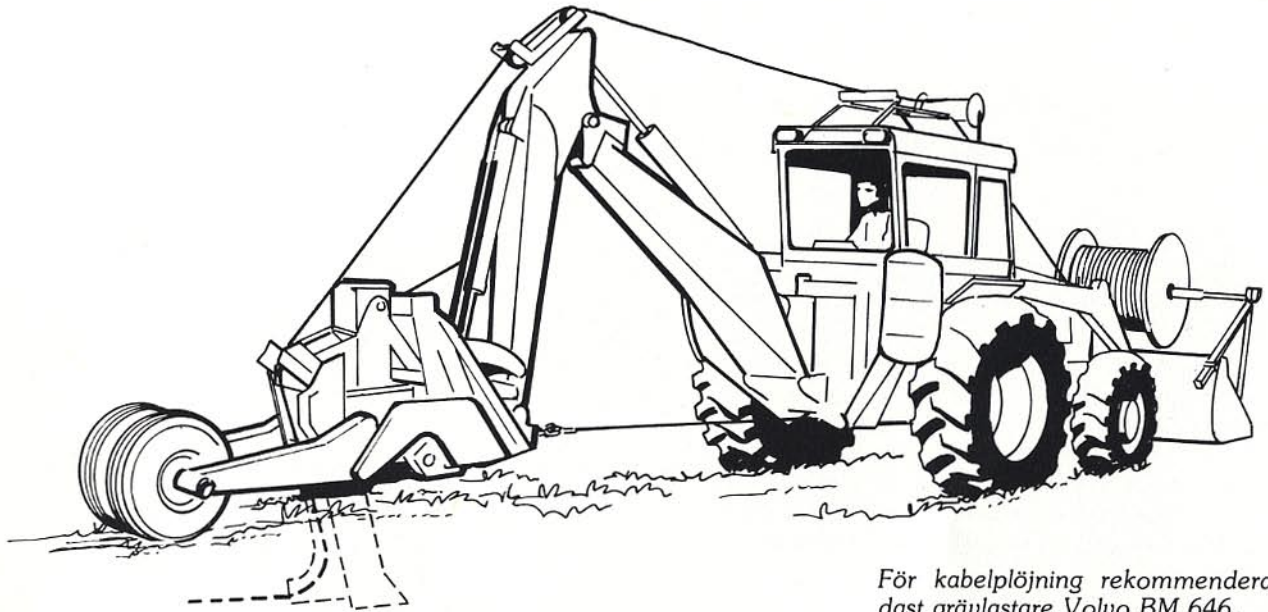

För kabelplöjning rekommenderas en-
dast grävlastare Volvo BM 646.

Hydraulisk utrustning

för manövrering
av stödhjul.

Best.nr. 98059.

Vibrerande kabelplog

med stödhjul för läggning av kabel och
markeringsband i hårdare och stenbund-
na marker.

Säljes ej genom Volvo BM.

Flytläge

på bomfunktionen kan underlätta arbetet
vid kabelläggning i kuperad terräng.

Best.nr. 98925

Avsedd för såväl fast som vibrerande
kabelplog.

Fast kabelplog

Lämplig för läggning av kabel i lät-
tare homogena och ej stenbundna
marker.

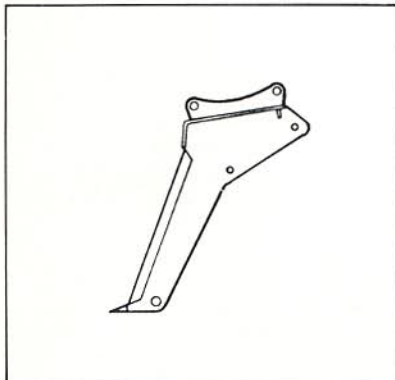

Förplöjningsplog

Ger lättare och säkrare kabelned-
läggning.

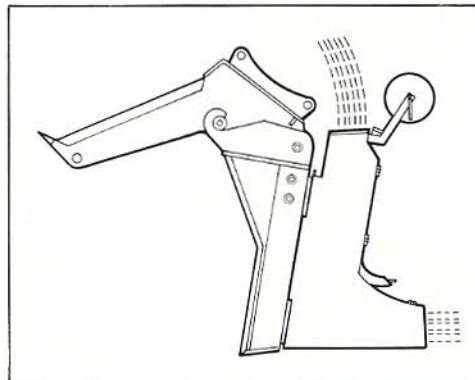

Fast kabelplog

Kabelplog för samtidig läggning av
kablar och markeringsband.

Best.nr. 98924 (2 kabels läggning)

Best.nr. 98923 (3 kabels läggning)

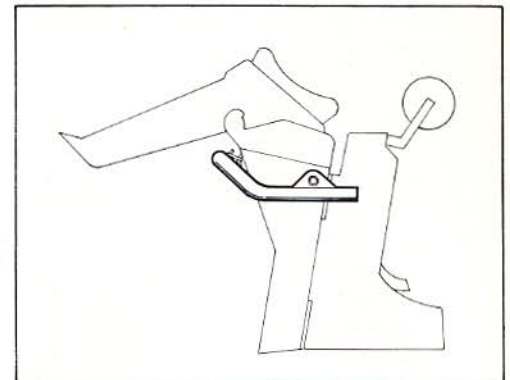

Släpsko

Underlättar nivåhållning vid
kabelplöjning.

Best.nr. 98926

HYDRAULISK UTRUSTNING FRONTLASTARE

Tredje hydraulfunktion

Best.nr. 98888

Ger möjlighet till manövrering av hydrauliska redskap, till exempel. Gripskopa, vikbar kranarm, svängbar kranarm, sopvals eller avvinkling av kommunalblad.

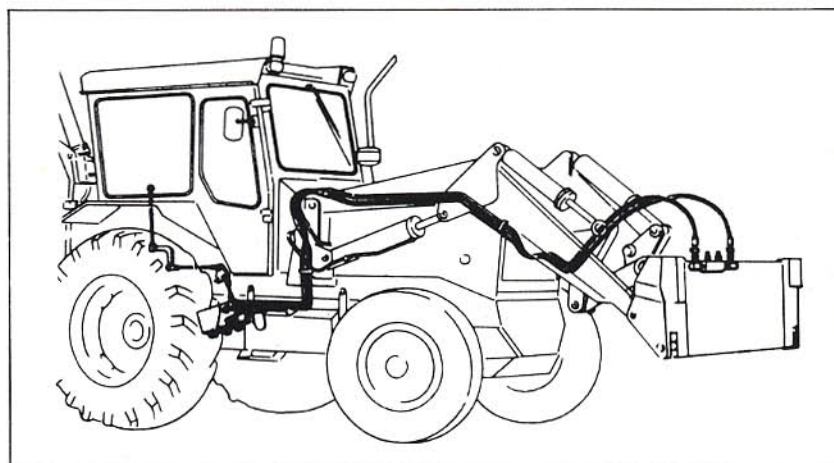

Enkelverkande lyftfunktion

Flytläge, underlättar arbeten vid t.ex. snöröjning.

Best.nr. 97461

Hydrauldriven vinsch

monterad på lastarens tvärrör och ansluten till 3:dje hydraulfunktionen (98888). Med en 3-vägs el-ventil och manöverspaken för 3:dje funktionen kan lina in eller ut respektive lin hastigheten påverkas.

Vinschen är besiktigad för bogsering och vinscharbeten. Den är dessutom utrustad med hydraulisk fjädertrycksbroms. Detta ger möjlighet till besiktning för lyftändamål.

Best.nr. 99302

Dragkraft 3,3—4,0 ton
Max. lin hastighet 17—21 m/min
Vikt 110 kg

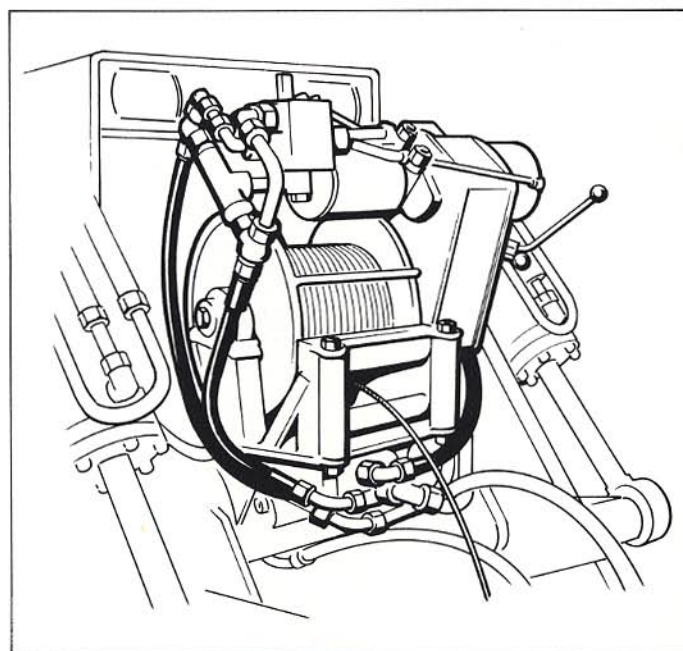

HYDRAULISK UTRUSTNING FÖR HAND-MANÖVRERADE VERKTYG

Ingår i 99740

Förutom illustrerade verktyg kan som exempel även nedanstående anslutas.

- bergbormaskin
- bilningshammare
- packare, stamp
- slip- och kapmaskin
- elsvetsaggregat
- luftkompressor

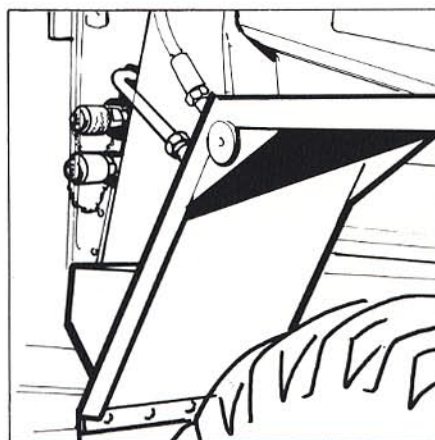

Vissa redskap kan behöva tryckreducering.
Din verktygsleverantör kan ge besked.

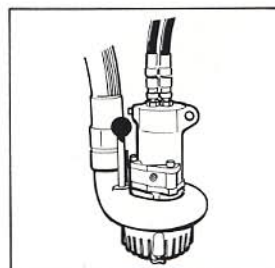

Dräneringspump

Säljes ej genom Volvo BM.



Kedjesåg

Säljes ej genom Volvo BM.



Spettmaskin

Säljes ej genom Volvo BM.

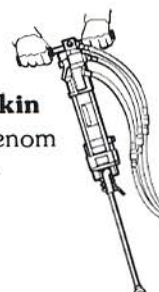

Bormaskin

Säljes ej genom Volvo BM.

Redskap frontlastare

Lastaggregatet är utrustat med snabbkoppling för minutsnabba byten av redskap. Flertalet redskap som finns till Volvo BM:s allroundlastare 621, 641 kan användas.

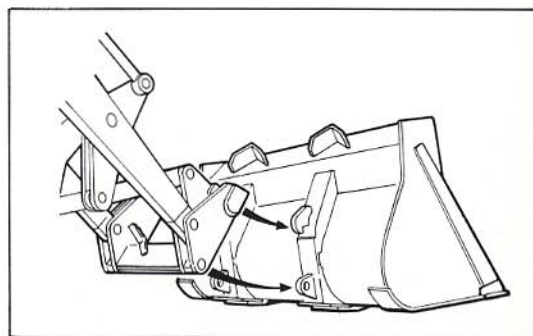

TRANSPORT & PLANERINGS- SKOPA

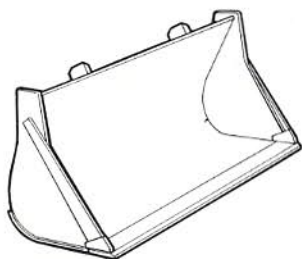
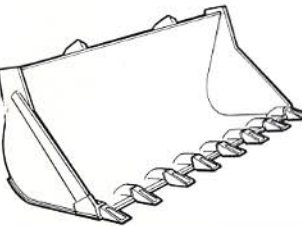
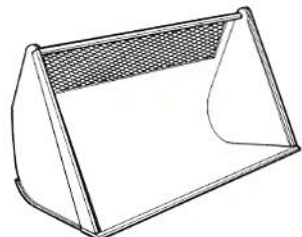

Skopan har stor öppning som möjliggör transport av betongringar upp till 1200 mm i diameter.

Best. nr	Volym SAE m ³	Bredd mm	Djup mm	Höjd mm	Vikt kg
99578	1,3	2350	850	1080	545
RAK SKOPA UTAN TÄNDER					
 <p>Skopan används för upplastning och planering, lastning av material som relativt lätt kan brytas loss från banken. Volymvikt 1800 kg/m³</p>					
99577	1,0	2350	820	1000	440
RAK SKOPA MED TÄNDER					
 <p>Skopan används vid lastning av material som kräver större inträngnings- och lossbrytningskrafter. 8 tänder. Volymvikt 1800 kg/m³</p>					
99579	1,0	2350	820	1020	495
LÄTTMATERIALSKOPA					
 <p>För flis, kol, koks, snö etc. Skopan är avsedd för hantering av lätt eller skrymmande material. Volymvikt 800 kg/m³</p>					
99583	2,1	2350	1160	1200	545

GAFFELHÅLLARE

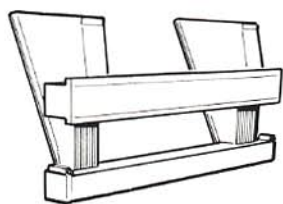

Gaffelhållaren i kombination med olika gaffelarmar är speciellt lämplig inom byggnadsindustri, sågverk, terminaler etc.

Best. nr	Bredd mm	Djup mm	Höjd mm	Vikt kg
99559	1500	—	—	240

GAFFELARMAR

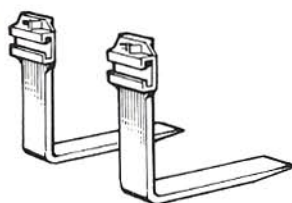

För hantering av olika gods finns tre typer av armar. Samtliga skall kombineras med gaffelhållaren ovan.

Observera att för långa gaffelarmar kan skada framförvarande gods vid lossning/lastning.

Obs! Beställningsnumret avser 1 st gaffelarm

97812	—	1050	575	85
97813	—	1225	575	95
97814	—	1450	575	105

HYDRAULISKT KOMMUNAL-BLAD

Typ KH

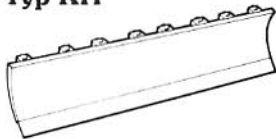

Rekommenderas för snöröjning av vägar etc. Bladet har ett vändbart skär delat i sektioner vilka fälls upp vid påkörning av smärre hinder, t ex brunnslock. Det är hydrauliskt ställbart 35°. Bladet är ej lämpligt för jordschaktning.

Typ TKH-100

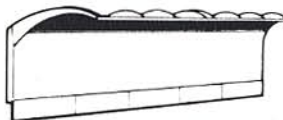

En extra hydraulfunktion **98888** erfordras.

Holms No F-31650	2400	—	800	640
Holms No F-31750	3200	—	800	740
Holms No F-32175	3200	—	1050	1000

SOPVALS

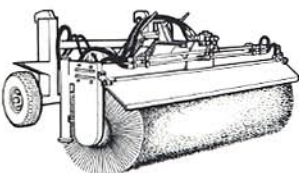

Sopvalsen har sitt användningsområde inom industrier, hamnar mm där kravet på uppsamling av soporna inte finns. En hydraulfunktion krävs för drivning av borstarna medan diagonalinställningen som uppgår till 30° åt vardera sidan sker manuellt.

En extra hydraulfunktion **98888** erfordras.

Holms No F-22000	2200	—	1000	520
Holms No F-22100	2500	—	1000	550

Borstvalsdiameter: 600 mm
Rotationshastighet: 200 r/min
Erf. hydr.tryck: 75 bar
Max. hydr. oljemängd: 100—120 l/min.

3-DELAD MEKANISK KRANARM

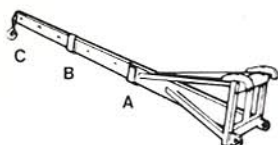

Kranarmen används inom husbyggen för rörläggning etc. Den har två utdragbara sektioner med inbyggda mekaniska stopp för att förhindra att armdelarna dras isär.

HYDRAULISKT VIKBAR KRANARM, 2-DELAD

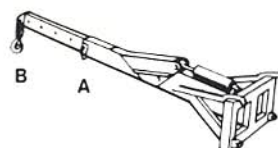

Denna arm har en utdragbar sektion och kan dessutom hydrauliskt vikas ned. Används på arbetsplatser där last skall sänkas under marknivå eller där hinder skall passeras.

Armen är försedd med ledningsbrottsventil och har strypt sänkhastighet på viksektionen.

En extra hydraulfunktion **98888** erfordras.

HYDRAULISKT SVÄNGBAR KRANARM, 3-DELAD

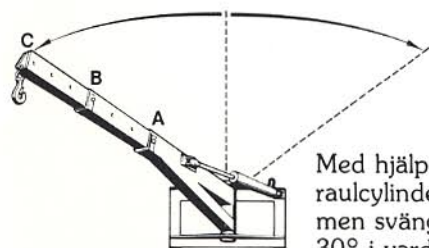

Denna kranarm har två utdragbara sektioner.

Med hjälp av en hydraulcylinder är kranarmen svängbar sidledes 30° i vardera riktningen. Armen är speciellt lämpad för precisionsarbeten.

En extra hydraulfunktion **98888** erfordras.

Best. nr	Längd mm	Räckvidd från framaxel m	Maxlast kg	Vikt kg
97817	A 1750— B 2940— C 4100	3,85 4,85 5,95	825 675 525	300
97816	A 3300— B 4500	4,90 5,95	675 525	425
98009	A 1750— B 2940— C 4100	4,10 5,10 6,20	750 640 525	380



Volvo BM 616B/646 är smidiga och avancerat uppbyggda grävlastare för kvalificerade gräv- och lastningsuppgifter.

VOLVO BM

VOLVO BM AB ESKILSTUNA

Vi förbehåller oss rätt till ändringar i specifikation och utförande utan särskilt meddelande. Illustrationerna visar ej alltid maskin i standardutförande.

Ref.No. 12 2 669 1638
SVENSKA

Produktionsgruppen för basktryckerier Volvo BM
Foto: Foto Consult