

REDSKAP

TILL VOLVO BM LASTMASKINER



VOLVO BM ORIGINALREDSKAP

Redan tidigt insåg Volvo BM som lastmaskinstillverkare behovet av flexibilitet och snabb anpassning till olika jobb. Maskin och redskap skall i varje situation vara en enhet som ger maximal kapacitet och därmed ekonomi.

Förutom skopplastning skall en lastmaskin klara av en rad andra arbetsuppgifter, som hantering av timmer, sågat virke och pallat gods, snöröjning, byggnadsarbeten etc.

En stab av skickliga utvecklings- och produktionstekniker har systematiskt byggt upp redskapsserier, helt anpassade för maskin och respektive arbetsuppgift. Studier och lång erfarenhet gör att varje Volvo BM-lastare har ett överlägset modernt och funktionellt redskapsprogram till sitt förfogande. **Du väljer det bästa för just ditt ändamål.**



MASKIN-LYFTARMS- SYSTEM-REDSKAP – EN ENHET

- Lastaggregatet är databeräknat och konstruerat för Volvo BM redskapen som därför ger rätt skopvinklar och brytkraft. Förändras geometrin genom användande av fel skopa kan maskinens kapacitet sjunka katastrofalt.
- Hög lyftarmsinfästning och lång räckvidd ger hög arbetsnivå. Du når in över flak och vagnar från en sida utan att armarna tar i underifrån som är vanligt på många andra maskinkonstruktioner.
- Maximal sikt tillsammans med funktion och hållfasthet. Detta har uppnåtts genom att lastaggregatet konstruerats med hjälp av datateknik.
- Krafterna belastar symmetriskt armsystemet och dess lager. Böjpkänningar och onödigt slitage elimineras.
- Skopor eller redskap får ej vara tyngre än nödvändigt — det bara minskar den totala arbetsförmågan. Volvo BMs redskap har hög materialkvalitet och är anpassade till maskinens kraftresurser.
- Alla dessa faktorer måste samverka. Det är endast då du får ut bästa kapacitet och ekonomi. *Maskin-Lyftarmsystem-Redskap – En enhet.*

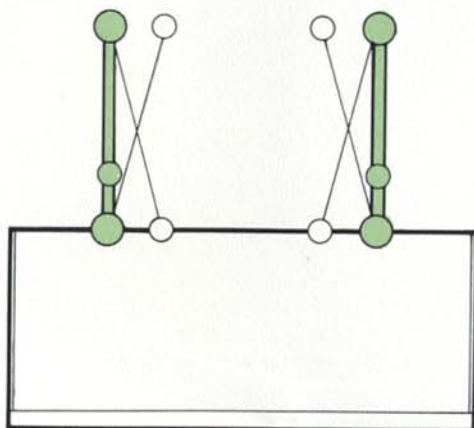

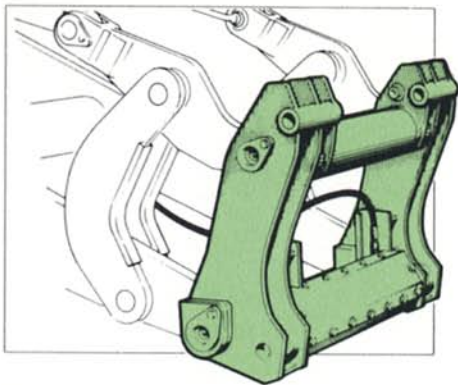

REDSKAPSFÄSTE

Volvo BMs nya redskapsfäste med snabbkoppling är lättmanövrerat och stryktåligt. Noggrann passform och en tekniskt fin lösning med stora runda hakar gör att du lätt styr in redskapet i fästet. Du låser redskapet med en väl inbyggd dubbelverkande hydraulcylinder. Indikatorpilar visar när redskapet är låst — en bekväm säkerhetsdetalj.

Att byta redskap får inte vara krångligt. Med Volvo BMs redskapsfäste byter du verkligen redskap när det behövs. Resultat — bättre utnyttjande av din maskin.

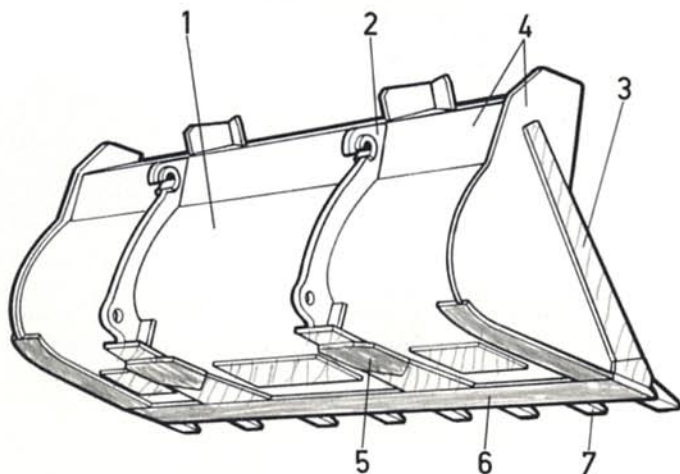
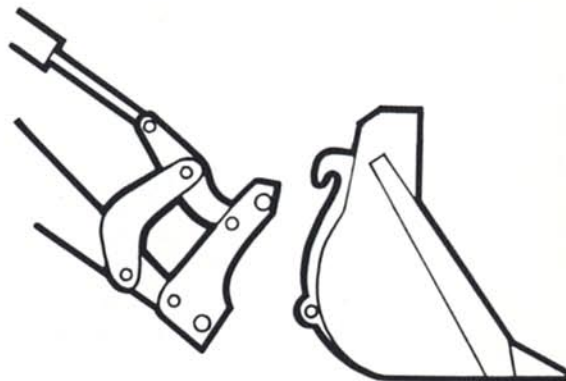

- 1 Seghärdat specialstål i svepet (för mindre maskiner endast i botten)
- 2 En hel plåt utan skarvar för bättre passform
- 3 Gaveleggen har extra slitplåtar i seghärdat specialstål
- 4 Finkornsbehandlat konstruktionsstål
- 5 Lätt utbytbara slitplåtar
- 6 Skopskär i seghärdat slitstål
- 7 Tänder av bästa kvalitet

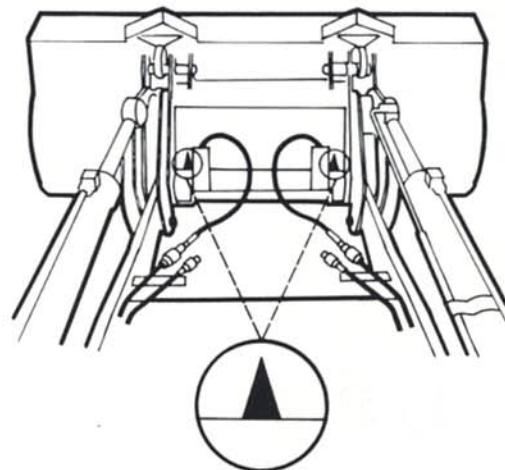

MATERIALKVALITET

När det gäller kvalitet skall du ställa samma höga krav på ditt redskap som på din lastare. De svåra nordiska förhållandena med hårt och slitande material har gjort att Volvo BM inte gett avkall på höga stålqualiteter. Det ger lång livslängd och därmed god ekonomi.

TILLVERKNINGSKVALITET

Redskapen tillverkas i välutrustade verkstäder. Bara små toleranser accepteras för bästa passform. Hög kvalitet på armsystemet kräver hög kvalitet på redskapet. Detta uppnås genom täta mätkontroller, avancerad svetsning och bearbetning bl a arborning av infästningar.

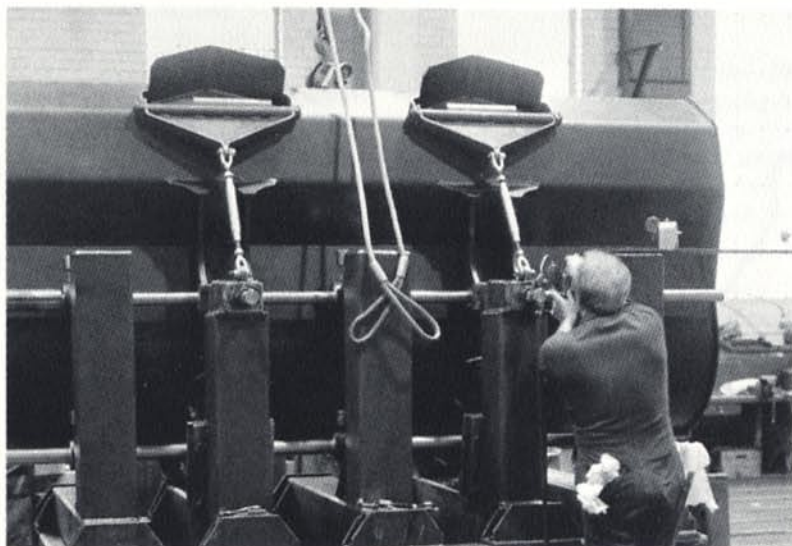

ATT VÄLJA SKOPA

Skopvalet beror i huvudsak på materialets schaktbarhet och volymvikt. Olika skopstorlekar finns för olika volymvikt. Om tveksamhet råder vid valet av en större eller en mindre skopa — välj den mindre — skonsammare mot maskinen, lägre servicekostnader. Inträngningsförmågan är viktig för att snabbt få skopan full, och det är det som ger kapacitet.

Hårt stenbundet material hanteras bäst med en skopa som har tänder. Och motsatsen, löst material hanteras bäst med en skopa som har rak framkant utan tänder. Vilka skopkombinationer som väljs får styras av din erfarenhet och en uppskattning av kommande arbetsuppgifter.

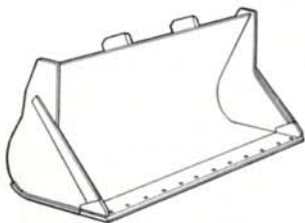

Rak skopa utan tänder. Lämplig för löst material, sand, jord, konstgödsel.



Rak skopa med tänder. Lämplig för hårt material, grus, lera, schaktarbeten.

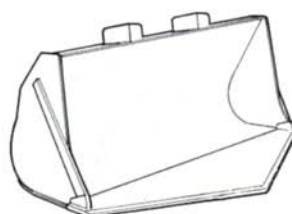

Spetsig skopa utan tänder. Lämplig för hårt material, grus och finsprängt berg, malm samt jordautäckning.

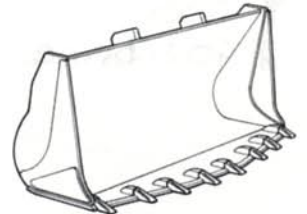

Trubbspetsig skopa med tänder. Lämplig för hårt och stenbundet material, hårt grus och sprängt berg.

SPILLPLÅT

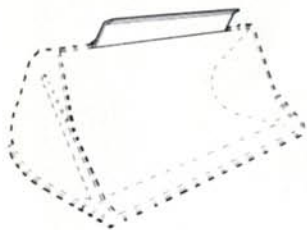

Förhindrar ras över skopans bakkant vid tillbakatiltning. Kan monteras på skopa försedd med tiltcylinderskydd. Spillplåt med fästdetaljer levereras endast för eftermontering.

4300B	4400	4500	4600B
99173	99174	99174	99175

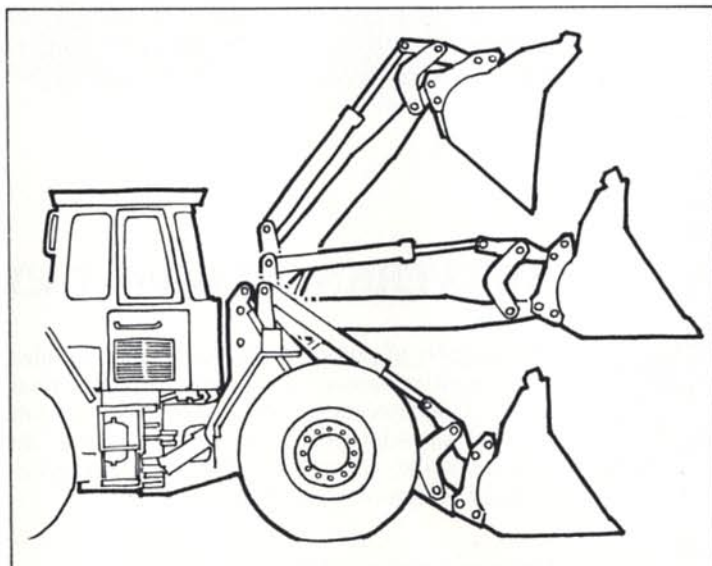

Volvo BMs nya lyftarmssystem ger bra brytkrafter inom hela lyftarmsrörelsen tillsammans med goda skopvinklar. Det är resultatet av den förnämliga utformningen av länkarmarna som gör att hävarmen som utför tiltrörelsen alltid är lång.



Rätt redskap gör att maskinens egenskaper utnyttjas till fullo. Det ger hög kapacitet och därmed ett gott ekonomisk utbyte.





TILLFÖRLITLIGHET

SKOPA/BUCKET

ARTIKEL/PART	NR	
TILLV.MANUF.	NR	
VOLYM/VOLUME		m ³ SAE
LAST/LOAD		ton
MAX.TRYCK/PRESSURE		MPa
VIKT/WEIGHT		kg
SKÄR/EDGE	NR	
SPARSKÄR/EDGE SAVER	NR	
TAND/TOOTH	NR	
HOLK/ADAPTER	NR	

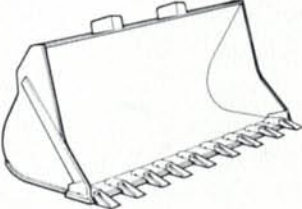
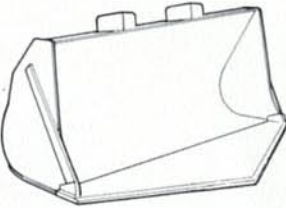
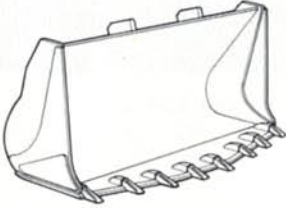
VOLVO BM
SWEDEN

Volvo BM redskapet är provat och godkänt till kvalitet och funktion. Produktskylten anger redskapets beställningsnummer, tillverkningsnummer, vikt, griparea, volym samt max last tillsammans med respektive maskin. Skylten är en originalmärkning samtidigt som den också är en identifikationshandling.

		622/642		
		Volym vikt t/m ³	Infästn. R* D**	Volym m ³ Best. nr
	RAK SKOPA UTAN TÄNDER (sand, grus, jord, lera)	1,8	R	1,0 98475
	Skopan används för upplastning och lastning av material som relativt lätt kan brytas loss från banken.	1,6	D	— —
	Kan förses med sparskär.	1,5	R D	1,3 97859 — —
	RAK SKOPA MED TÄNDER (sand, grus, jord, lera)	1,8	R	1,0 98476
	Skopan används vid lastning av material som kräver större inträngnings- och lossbrytningskrafter.	1,6	D	— —
			R D	1,3 97860 — —
	SPETSIG SKOPA UTAN TÄNDER (grus, finsprängt berg)	1,8	R	1,0 99736
	Skopan används för lastning av material som kräver mycket stora inträngnings- och lossbrytningskrafter.		D	— —
	TRUBBSPETSIG SKOPA MED TÄNDER (hårt grus, sprängt berg)	1,8	R	1,0 98479
	Skopan används för lastning av material som kräver mycket stora inträngnings- och lossbrytningskrafter. Genom att gavlarna är nedskurna underlättas inträngningen i materialet.		D	— —
	LÄTTMATERIALSKOPA (flis, koks, snö etc)	0,8—1,0	R	2,1 98611
	Skopan är avsedd för hantering av material med låg volymvikt.	0,7	R	— —
	Kan förses med sparskär.	0,5	R	— —
	HÖGTIPPANDE LÄTTMATERIALSKOPA (flis, koks etc)	0,8—1,0	R	1,6 98612
	Skopan är avsedd för material med låg volymvikt. Genom att den tippas över en speciell ram kan en avlastningshöjd av 3,8—4,2 m uppnås.	0,5	R	2,8 105
	Är försedd med sparskär.	0,4	R	3,5 97939
	PLANERINGSKOPA	1,3—1,5	R	1,6 98609
	Denna skopa är avsedd för markberedningsarbeten såsom jordavtäckning enkla jordschaktning, utläggning och planering av massor.			
	SANDSPRIDANDE SKOPA	Epokes best.nr.	R	2,0 3401-4
	Avsedd för spridning av sand, grus, flis, salt, urea etc. Mängdinställning sker med hydr. reglerventil. Skopan är även lämplig för snölastning.			

4200B cassette		4200B		4300B		4400		4500		4600	
Volym m ³	Best. nr	Volym m ³	Best. nr	Volym m ³	Best. nr	Volym m ³	Best. nr	Volym m ³	Best. nr	Volym m ³	Best. nr
1,0	97989	1,15	90039	1,5	90041	1,9	97992	2,4	98281	3,8	98933
—	—	—	—	—	—	1,9	97996	2,4	98282	3,8	99026
—	—	1,25	99776	1,65	99784	2,1	99148	—	—	—	—
—	—	—	—	—	—	2,1	99149	2,6	99152	4,2	99203
1,15	90039	1,4	99778	1,8	99786	2,3	97994	2,9	98433	4,5	99028
—	—	—	—	—	—	2,3	97998	2,9	98435	4,5	99027
1,0	97988	1,15	90040	1,5	90042	1,9	97993	2,4	98279	3,8	98936
—	—	1,15	90252	1,5	90043	1,9	97997	2,4	98280	3,8	98932
—	—	1,25	99777	1,65	99785	2,1	99150	—	—	—	—
—	—	1,25	90250	1,65	99781	2,1	91151	2,6	99153	4,2	99202
—	—	1,15	99838	1,5	99841	1,9	98031	2,4	98283	—	—
—	—	—	—	—	—	1,9	98029	2,4	98284	3,8	99023
—	—	—	—	1,5	99839	1,9	98032 ¹⁾	—	—	—	—
—	—	—	—	—	—	1,9	98030 ¹⁾	2,4	98286	3,8	98934
¹⁾ är försedd med 3 tänder											
1,8	97985	2,1	98611	3,0	99555	3,6	98432	4,6	98437	7,0	99172
2,1	98611	—	—	—	—	—	—	9,0	99435	13,0	99358
—	—	2,5	98018	3,6	98432	—	—	—	—	—	—
—	—	1,6	98612	2,2	99788	3,1	99179	4,0	99250	—	—
2,1	97968	3,0	98605	4,3	99795	6,5	98643	8,0	99096	—	—
—	—	—	—	—	—	—	—	—	—	—	—
1,1	97990	1,6	98609	1,6	98609	—	—	—	—	—	—
—	—	2,0	3401-4	2,0	3401-4	—	—	—	—	—	—

ATT VÄLJA TIMMERGAFFEL

En av de grundläggande principerna vid val av en timmergaffel för rundvirkeshantering är, att ju längre virket är desto mindre gaffelarea och bredare gaffel används. Gaffelns bredd dimensioneras oftast av avståndet mellan stakarna på bilen eller exempelvis sorteringsfickans bredd. Beroende på hur maskinerna ska arbeta, utformas timmergafflarna olika.

OLIKA TYPER AV GAFFLAR



Lossningsgaffeln har korta, rundare ben, vilket gör att det är lättare att fylla gaffeln när man lossar en bil. Långa, raka ben vid det tillfället kan skada virket.



Sorteringsgaffeln har relativt långa och raka underben, för att man ska kunna ställa in dem mot marken och fylla timmergaffeln bra när man tar i välta.

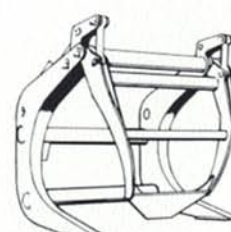

Helstamsgaffeln är en bred gaffel med förmåga att gripa även enstaka stammar.

Alla gafflar kräver en 3:e hydraulfunktion för sin manövrering.

Till vissa av timmergafflarna, speciellt sorteringsgafflarna, finns utskjut/mothåll att tillgå. Mothållsfunktionen används t ex när man ska hålla en stock i en stor gaffel. Utskjutsfunktionen används för att lägga högre vältor, d v s man behöver inte tilta ur gaffeln, utan man skjuter ut timret och kan därigenom nå ca en halv meter högre.

Timmer/ massaveds- längd m	Infästn. R* D**	622/642	
		Area m ²	Best. nr
3	R	—	—
4,5	R	—	—
3	R	1,2	99618
4,5	R	0,8	99323*
6	R	—	—

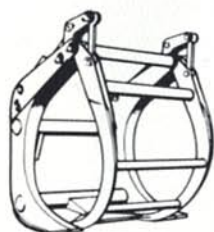

LOSSNINGSGAFFEL

För lossning från t.ex. bil för placering i välta. Gaffeln är även lämpad för sortering. Gaffeln har korta ben, samt fångarm som ger gaffeln stor gripöppning. Den korta benlängden möjliggör en effektiv och skonsam lossning. Gaffeln kan ej förses med mothåll/utskjutare.



SORTERINGSGAFFEL

För matning av sorteringsverk från välta. Relativt långa gaffelben för att nå in i fack. Fångarm som ger gaffeln stor gripöppning. Kan förses med hydraulisk mothåll/utskjutare.



Räckvidden och lyfthöjden är en tillgång för t ex lastning eller lossning av timmerbilar. Här finns sådana höjdmarginaler att man kan arbeta snabbt och säkert. Den mycket goda brytkraften i toppläget ger suverän hantering av rundvirke.

4200 B cassette	4200 B		4300 B		4400		4500		4600	
	Area m ²	Best. nr	Area m ²	Best. nr	Area m ²	Best. nr	Area m ²	Best. nr	Area m ²	Best. nr
—	—	—	—	—	1,7	99074	2,25	99072	4,1	99133 ^a
—	—	—	1,2	98418	1,4	99109	1,7	99074	3,1	99745 ^b
—	—	—	—	—	1,7	98420	2,25	98946	—	—
—	0,9	99321	1,2	99618	1,4	98514	1,7	98420	3,1	99999 ^a
—	—	—	0,9	99321	—	—	—	—	—	—

^a har ej länk
^b kan förses med mothåll

För ytterligare information kontakta din Volvo BM representant.

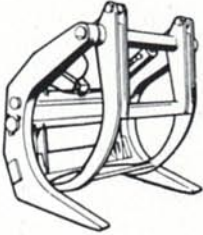
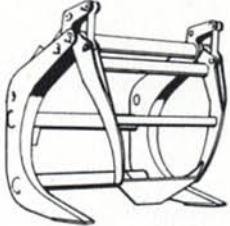
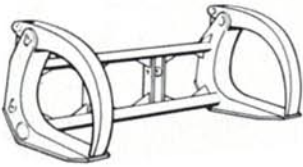
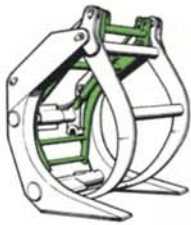
		Timmer/ massaveds- längd m	Infästn. R* D**	622/642		4200 B cassette
				Area m ²	Best. nr	
	SORTERINGSGAFFEL (smal) Speciellt lämplig för hantering i smala fickor. Denna gaffel kan inte utrustas med mothåll/utskjutare.	3	R	0,9	98730	—
		4,5	R	—	—	—
	HELSTAMSGAFFEL För hantering av hela stammar. Gaffeln är bred vilket ger god stabilitet. Griparean är anpassad för hantering av enstaka stammar, d.v.s. liten min-griparean kan erhållas.	—	R	0,7	98893	—
	TROIKGAFFEL För hantering av timmer med stora dimensioner och hög densitet. Den är extremt bred och har två separata fångarmar för att säkert kunna hålla stora tunga stammar.	—	D	—	—	—
	MOTHÅLL/UTSKJUT Hydrauliskt manövrerat. Levereras som monteringsatts. Montering ingår ej i priset. Utrustningen kräver en extra hydraulfunktion.					



HÖGLYFTSGRIP SWC

Höglyftsgripen hanterar massaved i 2–3 meters längder. Den är lämplig för lossning av fordon till välta eller inmatningsbord. Dessutom för transport från välta till inmatningsbord. SWC:n är konstruerad för att monteras i redskapsfästet. Två extra hydraulfunktioner krävs.

4200 B		4300 B		4400		4500		4600	
Area m ²	Best. nr	Area m ²	Best. nr	Area m ²	Best. nr	Area m ²	Best. nr	Area m ²	Best. nr
—	—	—	—	—	—	—	—	—	—
0,9	98730	—	—	—	—	—	—	—	—
0,7	98893	0,7	98893	1,1	98878	1,1	98878	—	—
—	—	—	—	0,9	98952	0,9	98952	1,4	99205

HOPSKJUTARE

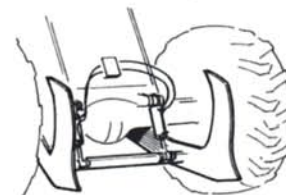

Rekommenderas vid all hantering av rundvirke.

Möjliggör upplägg av högre vältor och håller rent framför lastarens hjul.

	Best.nr.
4300 B	98054 ¹⁾
4400	98931 ¹⁾
4500	98931 ¹⁾
4600	99292 ²⁾

¹⁾ Manövreras med 4:de hydraulfunktion. Har timmergaffeln utskjut/mothåll erfordras 5:e hydraulfunktion 99571.

²⁾ Erforderlig manöverutrustning ingår.

Till gaffel nr. 99618	passar mothåll nr. 99619
nr. 98420	nr. 99054
nr. 98514	nr. 99053
nr. 98946	nr. 99055
nr. 99999	nr. 90001
nr. 99321	nr. 99236
nr. 99323	nr. 99279
nr. 99618	nr. 99619
nr. 99745	nr. 90001

Timmer/ massaveds- längd m	4400		4500	
	Area m ²	Best. nr.	Area m ²	Best. nr.
2,0—2,5	1,8	99534	—	—
2,5—3,0	1,5	99535	1,8	99534

Ram Best. nr. 99533





GAFFELREDSKAP

Lastarens egenskaper har gjort att den idag används inom en mängd olika arbetsområden. Genom snabbkoppling av redskapen kan maskinen utnyttjas effektivt. Där tidigare enbart specialmaskiner av typ gaffeltruckar och mobilkranar har

kunna användas gör Volvo BM-lastaren med sitt unika lastaggregat och effektiva redskap en betydande insats. Hög lyfthöjd, stor räckvidd bra brytkrafter och parallellföring, allt i förening gör Volvo BM lastaren mycket mångsidig.

622/642

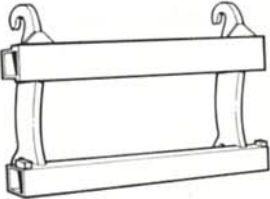
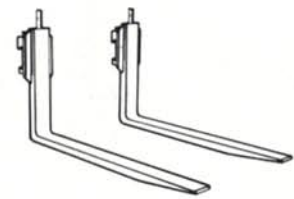
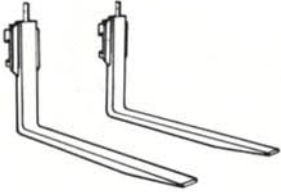
Best. nr.

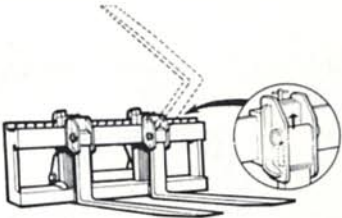
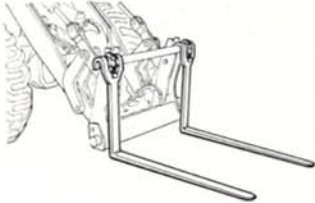
	<p>GAFFELHÅLLARE För materialhantering. Kan kombineras med olika gaffelarmar. Finns i tre olika bredder.</p>	<p>1200 Bredd mm 1500 2000</p>	<p>97791 97792 97793</p>
	<p>BRYTGAFFELHÅLLARE Extra kraftigt dimensionerad. Avsedd för tunga arbeten som kräver stor brytkraft t ex stenbrytning.</p>	<p>1200 Bredd mm 1500 2000</p>	<p>98385 98386 98387</p>
	<p>GAFFELARMAR Finns i tre olika längder. Skall kombineras med ovanstående gaffelhållare. OBS! Beställningsnr avser endast 1 st gaffelarm.</p>	<p>1050 längd mm 1225 1450</p>	<p>97788 97789 97790</p>
	<p>BRYTGAFFELARMAR Finns i tre olika längder. Skall kombineras med ovanstående brytgaffelhållare. OBS! Beställningsnr avser endast 1 st gaffelarm.</p>	<p>1050 längd mm 1225 1450</p>	<p>98389 98390 98391</p>
	<p>LEDBARA GAFFELARMAR Används där ojämnheter i terrängen gör att lasten är svår att ta med konventionella gaffelarmar. Armarnas rörelse uppåt är 75 mm. De kan också fällas bakåt, vilket är säkerhetsbefrämjande vid körning i allmän trafik. OBS! Beställningsnr avser endast 1 st gaffelarm.</p>	<p>1050 längd mm 1225 1450</p>	<p>— 98098 —</p>
	<p>DIREKTMONTERAD GAFFELARM Monteras direkt på redskapsfästet. OBS! Beställningsnr avser endast 1 st gaffelarm.</p>	<p>1050 längd mm 1225 1450</p>	<p>98944 98943 98945</p>



Volvo BM lastarna är stabila och har ett lastaggregat som förenar räckvidd och parallellföreling. De är därför mycket väl lämpade för arbetsuppgifter med gaffelredskap.

4200 B cassette Best. nr.	4200 B Best. nr.	4300 B Best. nr.	4400 Best. nr.	4500 Best. nr.
97791	97791	97791	98385	98385
97792	97792	97792	98386	98386
97793	97793	97793	98387	98387
—	98385	98385	—	—
—	98386	98386	98890	98890
—	98387	98387	—	—
97788	97788	97788	98389	98389
97789	97789	97789	98390	98390
97790	97790	97790	98391	98391
—	98389	98389	97795	97795
—	98390	98390	—	—
—	98391	98391	97796	97796
—	—	—	98103	98103
98098	98098	98098	98104	98104
—	—	—	98105	98105
98944	98944	—	—	—
98943	98943	—	—	—
98945	98945	—	—	—

GAFFEL- KVALITET



Volvo BMs gaffelredskap tillfredsställer skiftande behov. Från speciellt kraftiga brytgafflar till hydraulisk gaffelspridning kan du välja det bästa för just din hantering. Materialkvaliteten är hög. Besiktning och klassning sker noggrant efter gällande normer.

SMIDIGHET

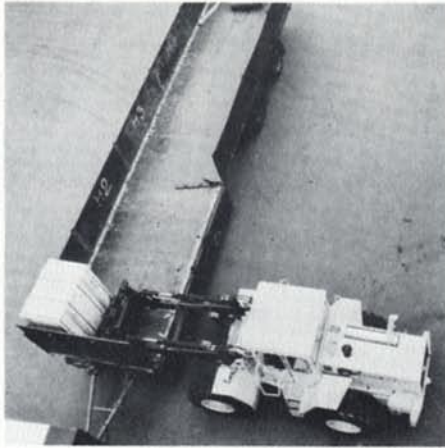

På materialgårdar, i lager och hamnar utnyttjar man ytorna maximalt. Med Volvo BM lastaren har du bra manöverförmåga, god sikt och kontroll över maskin och arbete. Lyfthöjden och räckvidden gör att du kan arbeta med höga staplar. Dessutom lastas breda fordon från en sida, vilket ger korta arbetscykler.

622/642

Best. nr.

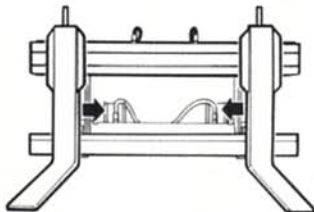

PALLGAFFEL MED GAFFELSPRIDNING

Denna typ av gaffelhållare är mycket lämplig där godsets bredd varierar. Gaffelarmarna kan hydrauliskt ställas in efter lastens bredd. Monteringsdetaljer ingår.

OBS! Gaffelarmar ingår ej i best. nr.

Bredd mm 1500
Rörelseområde:
300—1350 mm

99226

Bredd mm 2000
Rörelseområde:
300—1750 mm

—

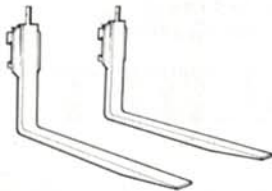

GAFFELARMAR TILL OVANSTÅENDE

För hantering av olika gods finns tre typer av armar för att kombineras med gaffelhållaren ovan.

Observera att för långa gaffelarmar kan skada framförvarande gods vid lossning/lastning.

OBS! Beställningsnr avser endast 1 st gaffelarm.

Längd mm 1050
1225
1450

99228

99229

99230

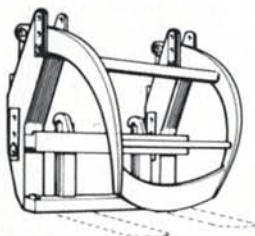

KOMBIGAFFEL MED SLUTEN FÅNGARM

En gaffel som rekommenderas för hantering av pallat gods och rundvirke. Max höjd på pallat gods 1200 mm.

Vid hantering på ojämnt underlag kan med fördel ledbara gaffelarmar användas.

Redskapet kräver en extra hydraulfunktion. Gaffelarmar ingår ej

Bredd mm 2000

97949

Bredd mm 1750

—

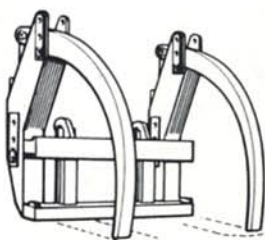

KOMBIGAFFEL MED ÖPPEN FÅNGARM

Denna gaffel är lämpad för hantering inom massaindustri, byggarbetsplatser m m.

Fångarmarna ställs automatisk in så att ett ordentligt grepp erhålls.

Redskapet kräver en extra hydraulfunktion. Gaffelarmar ingår ej.

Bredd mm 2000

97950

Bredd mm 1750

—

HÖG INFÄSTNING

Hög lyftarmsinfästning är mycket viktigt vid t ex pallhantering. Du arbetar lätt över breda flak och vagnar utan att undersidan tar i och orsakar skador eller begränsar räckvidden.



4200 B cassette Best nr.	4200 B Best. nr.	4300 B Best. nr.	4400 Best. nr.	4500 Best. nr.
99226	99226	99226	—	—
—	—	—	99231	99231
99228	99228	99228	99232	99232
99229	99229	99229	99233	99233
99230	99230	99230	99234	99234
97949	97949	97949	—	—
—	—	—	98648	98648
97950	97950	97950	—	—
—	—	—	98647	98647

GAFFELARMSFÖRLÄNGNING

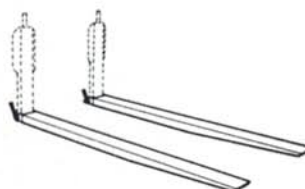

Avsedd för hantering av lättare gods. Vid tyngdpunktsavstånd 1250 mm från ramen gäller för 4300B max 1000 kg/arm, för 4400 och 4500 max 1750 kg/arm.

OBS! Beställningsnr avser endast 1 st gaffelarm.

Passar	Längd	Best.nr. gaffelarm	mm
622/642	2500	99107	125 × 50
4300B	2500	99107	125 × 50
4400	2500	99444	150 × 60
4500	2500	99444	150 × 60

LASTSTÖD

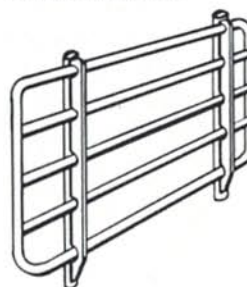

Bredd mm 1200
Höjd mm 600

Denna typ av redskap kan monteras på såväl gamla gaffelarmar som nya. Där den första har ett rör för infästning och den senare en tapp. Redskapet används vid hantering av gods som bör stödas upp för att icke falla över lastarmarna.

(Enl ASS 94 erfordras detta vid viss hantering.)

Best.nr. 98568 passar alla gaffelredskap t.o.m. 4500.

SPECIALREDSKAP



KRANARM

Kranarmen används inom husbyggen, för rörläggning etc. Den har 2 utdragbara sektioner med inbyggda mekaniska stopp för att förhindra att armdelarna dras isär.

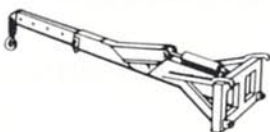

Redskapet kräver en extra hydraulfunktion!

KRANARM HYDRAULISKT VIKBAR

Denna arm har en utdragbar sektion och kan dessutom hydrauliskt vikas ned. Används på arbetsplatser där last ska sänkas under marknivå eller där hinder ska passeras. Armen är försedd med ledningsbrottsventil och har strypt sänkhastighet på viksektionen.

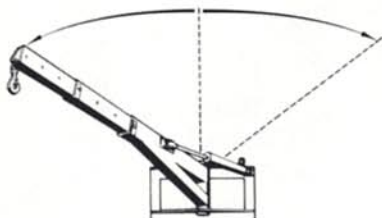

KRANARM HYDRAULISKT SVÄNGBAR

Med hjälp av en hydraulcylinder är kranarmen svängbar sidledes 30° åt båda hållen. Armen är speciellt lämpad för precisionsarbeten. Denna kranarm har två utdragbara sektioner.

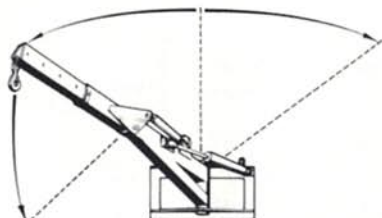

KRANARM HYDRAULISKT VIK- OCH SVÄNGBAR

Kranarmen har en utdragbar sektion. Två hydraulcylindrar, en för höjning/sänkning och en för sidosvängning. (30° åt vardera sidan). Kranarmen används där lasten skall lyftas över hinder och passas in med precision. Armen har strypt oljeflöde till manövercylindrarna för precisionsmanövrering.

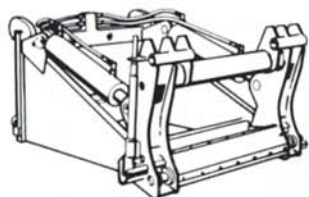

FÖRLÄNGNINGSARM

Förlängningsarmen rekommenderas vid arbete med pallgaffel, skopa m m där hög lyfthöjd och stor räckvidd eftersträvas utan krav på stora laster.

Redskapet kräver en extra hydraulfunktion!

Förlängning mm 1000

Förlängning mm 1500

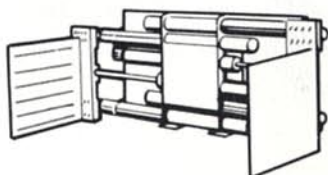

HYDRAULISK KLÄMGAFFEL

Redskapet är avsett för hantering av balat material t ex massabalar, lättare skrotpaket etc.

Redskapet kräver en extra hydraulfunktion!

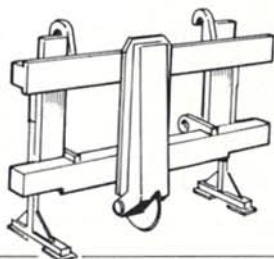

ASFALTSKÄRARE

Förenklar upptagningen av asfalt vid reparationer av vägar, trottoarer etc. Redskapet skär ett snitt så att asfaltskanten inte skadas vid grävarbetena.

Skärdjup 50—70 mm

Monteras på gaffelhållare.

622/642 Best. nr.	4200 B cassette Best. nr.	4200 B Best. nr.	4300 B Best. nr.	4400 Best. nr.	4500 Best. nr.
97824	97824	97824	97824	98761	98761
97819	97819	97819	97819	98762	98762
98616	—	—	—	—	—
98617	—	—	—	—	—
98094	—	—	—	98646	98646
—	—	—	—	98713	98713
98067	98067	98067	98067	99166	99166
97815	97815	97815	97815	97815	97815

För ytterligare information kontakta din Volvo BM representant.



622/642

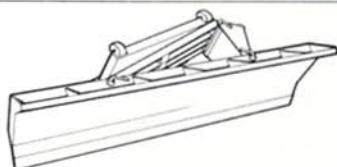

SCHAKTBLAD

Schaktbladet är avsett för schaktnings- och planeringsarbeten och kan vinkelställas 20° vänster/höger mekaniskt. Bladet är redskapsinfäst. Slitstålet är vändbart.

Holms best. nr.	F32550
Arbetsbredd mm	2500

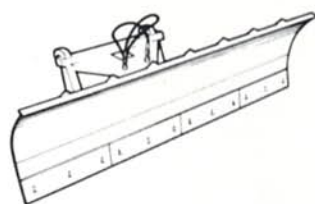

DIAGONALBLAD Typ KH (kommunalblad)

Rekommenderas för snöröjning av vägar etc. Bladet har ett vändbart skär delat i sektioner vilka fälls upp vid påkörning av smärre hinder t ex brunnslock. Det är hydrauliskt ställbart 30° och kan förses med horizontal pendling. Bladet är mindre lämpligt för jordschaktning.

Holms best. nr.	F31950
Arbetsbredd mm	3200

Holms best. nr.	—
Arbetsbredd mm	—

Redskapet kräver en extra hydraulfunktion!

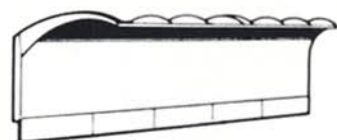

DIAGONALBLAD Typ TKH (kommunalblad)

Rekommenderas för snöröjning av vägar etc. Bladet har ett vändbart skär delat i sektioner vilka fälls upp vid påkörning av smärre hinder t ex brunnslock. Det är hydrauliskt ställbart 30° och är försett med horizontal pendling. Bladet är mindre lämpligt för jordschaktning.

Holms best. nr.	F32350
Arbetsbredd mm	3200

Holms best. nr.	F32450
Arbetsbredd mm	4000

Redskapet kräver en extra hydraulfunktion!

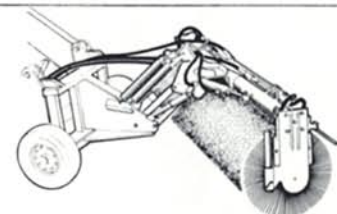

SOPMASKIN (icke uppsamlande)

Avsedd för renhållning där soporna inte behöver samlas upp. Kan förses med vattentank och spridarmunstycke för att binda dammet. Vid kontinuerligt arbete bör hydrauloljekylare monteras.

Holms best. nr.	F22200
Arbetsbredd mm	2200

Holms best. nr.	F22300
Arbetsbredd mm	2500

Redskapet kräver en extra hydraulfunktion!

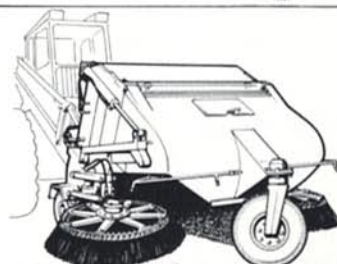

SOPMASKIN HOLMS 601

En helhydraulisk självupptagande sopmaskin med högtrycksbevattning.

Holms 601 kopplas direkt till lastmaskinens redskapsfäste. Sopmaskinen är anpassad till lastmaskinens hydraulflöde. Vid kontinuerligt arbete bör hydrauloljekylare monteras.

Holms best. nr.	F20001
Arbetsbredd mm	2500

Redskapet kräver en extra hydraulfunktion!

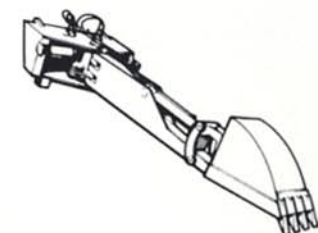

SERVICEGRÄVARE

En grävare för mindre grävarbeten såsom servicegrävningar, grävning av kabeldiken, stolphål m m.

Grävdjup	3,5 m
Svängvinkel	170°
Avlastningshöjd	3,1 m

Best. nr.	97977
-----------	-------

Spaksats nr 98752 erfordras samt 3:e och 4:e hydraulfunktion.



GRÄVSKOPOR

Till servicegrävare finns 3 olika skopor, vilka lätt kan monteras och demonteras.

Stolphålsskopa	50 liter	4 tänder
Kabelskopa	96 liter	3 tänder
Grävskopa	167 liter	4 tänder

Best. nr.	97822
	97823
	97821

4200 B cassette	4200 B	4300 B	4400	4500
F32550 2500	F32550 2500	F32550 2500	— —	— —
F31850 2400	F31850 2400	F31950 3200	— —	— —
F31950 3200	F31950 3200	— —	— —	— —
— —	F32350 3200	F32350 3200	F32350 3200	— —
— —	— —	F32450 4000	F32450 4000	F32450 4000
F22200 2200	— —	— —	— —	— —
F22300 2500	F22300 2500	F22375 2500	F22350 2500	— —
— —	F20001 2500	F20002 2500	F20003 2500	— —
—	—	—	—	—
— — —	— — —	— — —	— — —	— — —

För ytterligare information kontakta din Volvo BM representant.



*Volvo BM-lastarna har ett överlägset modernt och funktionellt redskapsprogram.
Du väljer det bästa för just dina arbetsuppgifter.*

VOLVO BM

VOLVO BM AB ESKILSTUNA

Vi förbehåller oss rätt till ändringar i specifikation och utförande utan särskilt meddelande. Illustrationerna visar ej alltid maskin i standardutförande.

Ref.No. 12 1 669 1708
SVENSKA

Produktionsgruppen för biltrycksaker Volvo BM
Foto: Foto Consult, Studio Roland, Rolf Lembrinus