

**VOLVO BM  
-lastare  
för massor  
av jobb...**

# VOLVO BM

... säkert har de flesta människor träffat på någon av de här maskinerna. VOLVO BM lastmaskiner i arbete både i vanliga jobb, och i jobb utöver det vanliga. VOLVO BM lastare som klarar arbetsuppgifter i oändlighet – med grus, sten, berg, snö, slig, slagg, flis, timmer, massaved etc. För arbeten vid byggen, industrier, hamnar, sågverk, terminaler, vägarbeten, kommuner, stenbrott, grusgröpar – ja! överallt där det fordras rejäla lyft – tunga lyft, höga lyft och lyft med räckvidd. Det finns ingen ände på jobben – ett ovanligt starkt redskapsprogram gör VOLVO BM-lastarna till verkliga "allrounders".

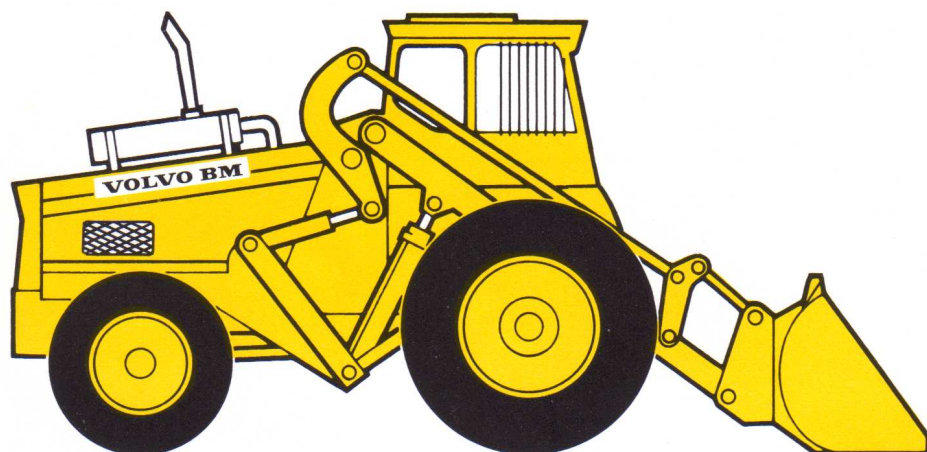

## **VOLVO BM 621**

2-hjulsdriven  
4-cyl. VOLVO BM diesel-  
motor 80 hk SAE  
Vändradie 5,1 m  
Vikt 6.900 kg  
Skopvolym 0,95 m<sup>3</sup>  
Däck: fram 16.9–30/14  
bak 9.00–20/10

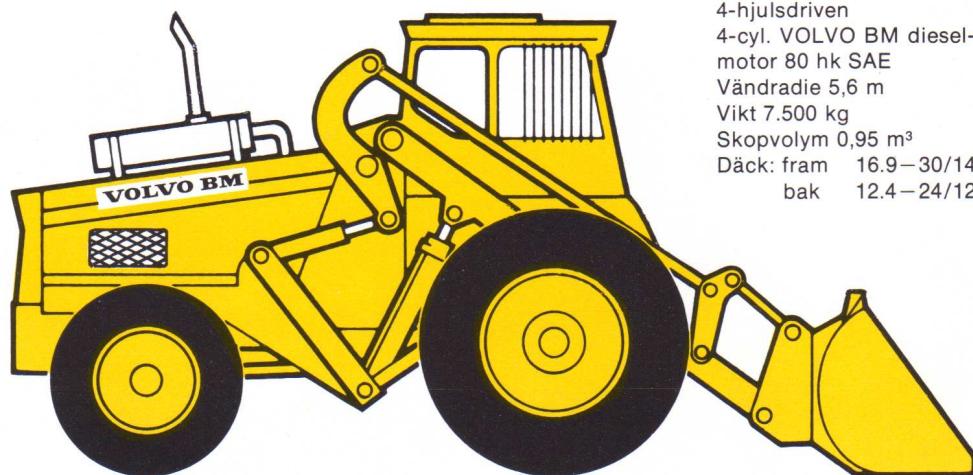

## **VOLVO BM 641**

4-hjulsdriven  
4-cyl. VOLVO BM diesel-  
motor 80 hk SAE  
Vändradie 5,6 m  
Vikt 7.500 kg  
Skopvolym 0,95 m<sup>3</sup>  
Däck: fram 16.9–30/14  
bak 12.4–24/12

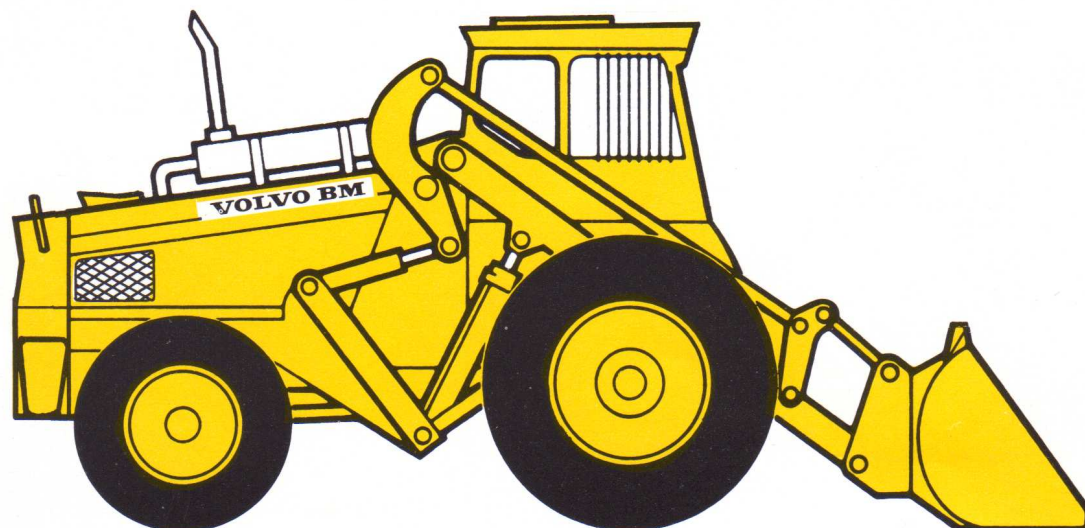

## **VOLVO BM 841**

4-hjulsdriven  
6-cyl. dieselmotor  
112 hk SAE  
Vändradie 5,5 m  
Vikt 9.870 kg  
Skopvolym 1,3 m<sup>3</sup>  
Däck: fram 18,4–34/14  
bak 14,9–24/12

# starkt lastarprogram 7-17 ton

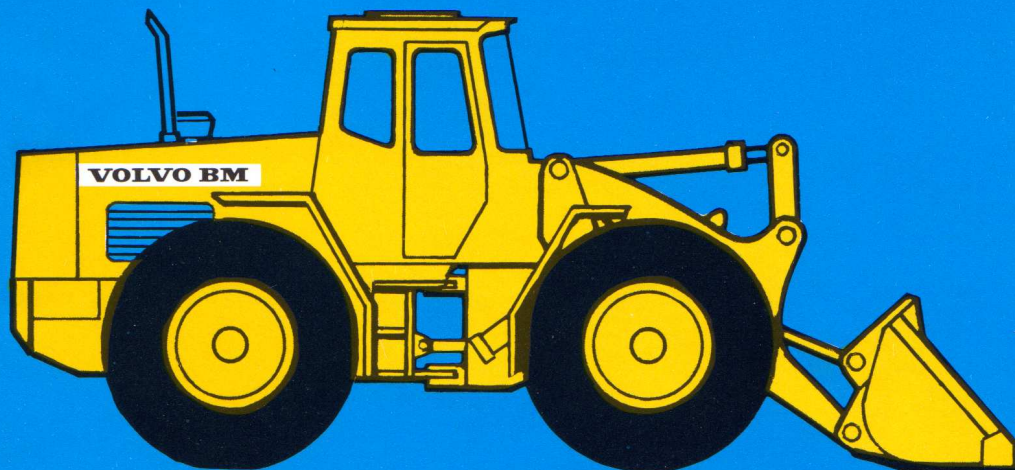

**VOLVO BM 846**  
Ramstyrd - 4-hjulsdriven  
6-cyl. dieselmotor  
115 hk SAE  
Vändradie 4,95 m  
Vikt 10.000 kg  
Skopvolym 1,6 m<sup>3</sup>



**VOLVO BM 1240**  
Ramstyrd - 4-hjulsdriven  
6-cyl. dieselmotor  
160 hk SAE  
Vändradie 5,25 m  
Vikt 12.100 kg  
Däck:  
fram bak 20,5-25/16  
alt. 23,5-25/16



**VOLVO BM 1641**  
Ramstyrd - 4-hjulsdriven  
6-cyl. Volvo Turbodiesel  
240 hk SAE  
Vändradie 6,3 m  
Vikt 17.000 kg  
Skopvolym 3,2 m<sup>3</sup>  
Däck: 23,5-25/16  
alt. 26,5-25/16

# massor av redskap...

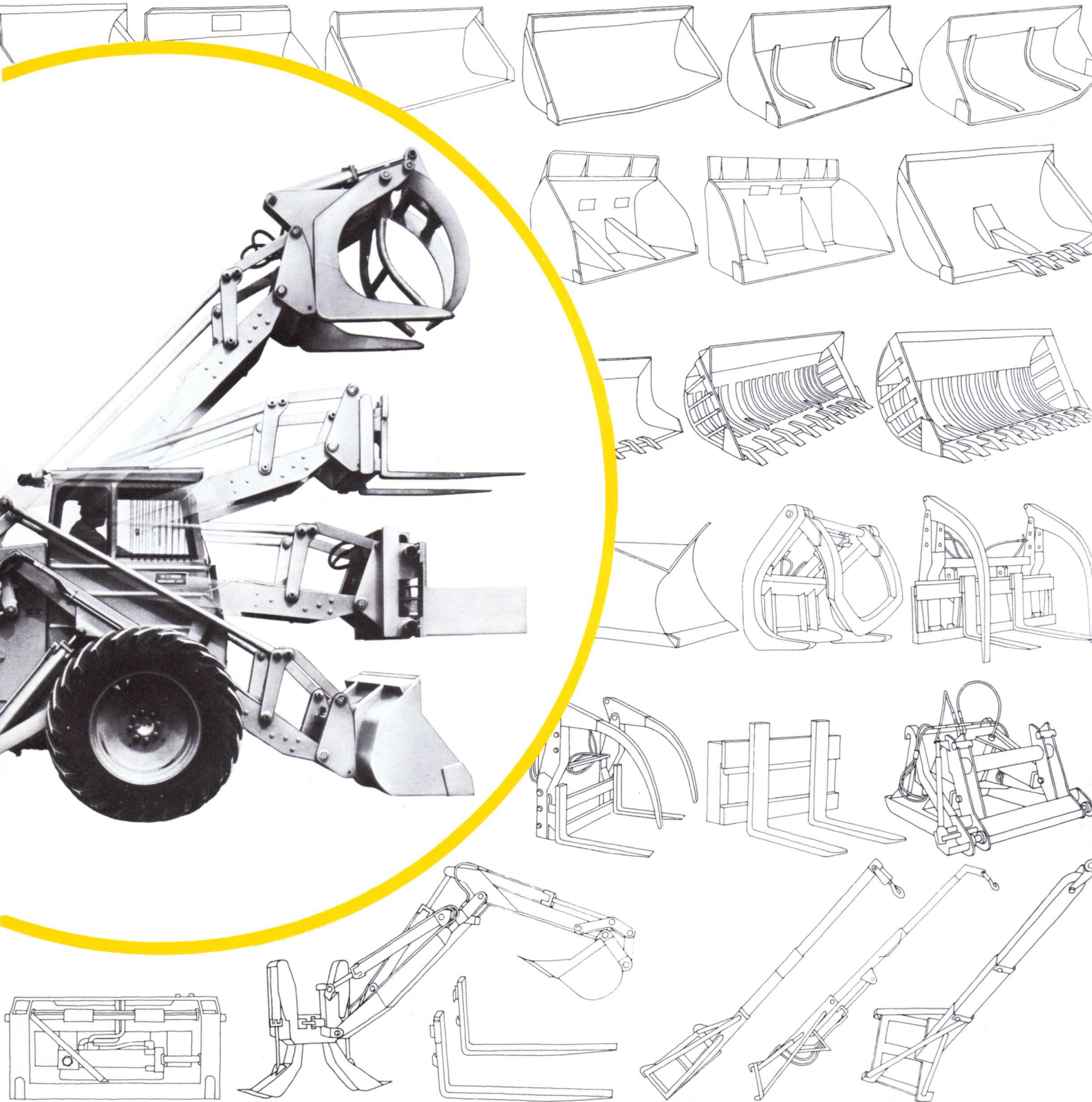

Större, effektivare och mer välanpassat redskapsprogram än VOLVO BM redskap får Ni leta länge efter. Här finns skopor av alla de typer som behövs för olika jobb – timmergafflar, vinkelgafflar, kombigafflar, kläm-gafflar – gripare, kranarmar, sopmaskiner, grävaggregat (kassett),

förlängningsarmar, höglyftande aggregat, snöplogar, schaktblad m m. Dessutom är det lätt att anpassa specialredskap till VOLVO BM allrounder. Mer än 70 redskap i programmet och VOLVO BM utvecklar ständigt nya redskap för nya användningsområden.

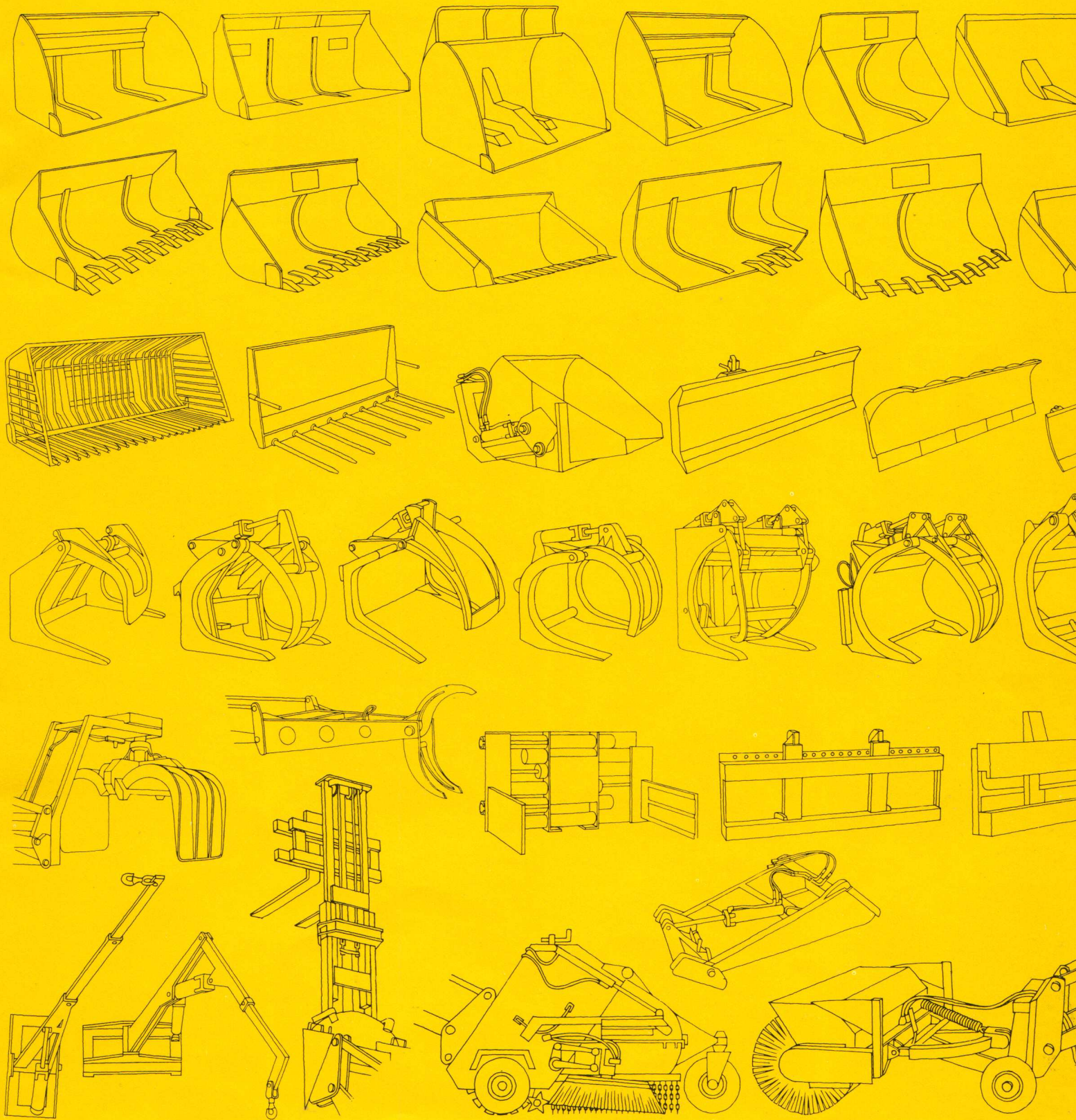

# massor av jobb...



Med sitt stora program av redskap kan VOLVO BM-lastarna utföra arbeten av nästan otrolig karaktär. Men så är också maskinerna smidiga, har stor terrängframkomlighet och de kan lyfta högt och långt. De

kan sättas in på de mest skiftande arbeten året om. Ju mer en maskin kan användas ju lönsammare blir den i drift – de här lastarna behöver inte stå utan jobb med rätt utnyttjande av redskapsprogrammet.

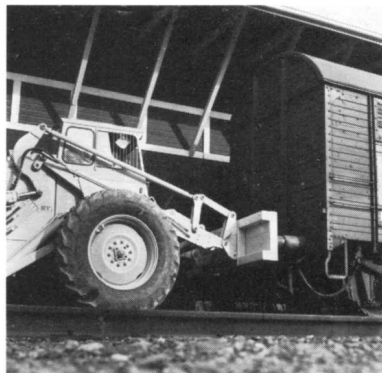

# unik snabbkoppling...



För att utföra en massa olika arbeten med en lastare fordras att man snabbt skall kunna skifta redskap. Det bör ske på minuten – och det gör det om man har en VOLVO BM lastare! Här finns **redskapskoppling med unikt redskapsfäste** där redskapen släpps av och ett nytt kopplas till rekordsnabbt! Utan att föraren behöver gå ur maskinen.





# service i särklass...

VOLVO BM kan erbjuda en för entreprenadbranschen helt särklassig service genom branschens starkaste återförsäljareorganisation. På 110 platser i landet finns välutrustade verkstäder med kompletta reservdelslager. Dessutom finns 22 filiallager och ca 200 servicebilar till förfogande. Mer än 1000 kunniga mekaniker svarar för att VOLVO BM maskinerna landet runt får den service som garanterar effektivitet och lång livslängd. Med andra ord – en VOLVO BM maskin ger trygghet på köpet.

Här följer VOLVO BM återförsäljares huvudkontor:

Jordbrukarnas Maskincentral	Enköping	0171/330 50
Hallands Lantmäns Centralförening	Falkenberg	0346/142 00
BS-Maskiner AB	Gamleby	0493/115 10
Gävle-Dala Lantmannaförbund	Gävle	026/18 03 40
Lantmännens Centralförening	Jönköping	036/11 96 60
Lantmännens Centralförening	Kalmar	0480/224 00
BKC-maskiner	Karlshamn	0454/144 00
Värmlands Lantmäns Centralförening	Karlstad	054/11 54 60
Wassenius Maskin AB	Kungälv/ Göteborg	0303/109 30
Västsvenska Lantmän	Lidköping	0510/221 40
Sunnerbo Lantmäns Centralförening	Ljungby	0372/124 20
Norrbottnens Lantmannaförbund	Luleå	0920/205 50
Drabant-Maskiner i Sörmland AB	Nyköping	0155/172 20
SLMA-Maskinbolaget	Staffanstorp	046/25 50 00
NNP Maskin AB	Sundsvall	060/15 57 60
AB John W. Anderson	Täby	0762/121 20
Västerbottnens Lantmannaförbund	Umeå	090/11 81 20
Mälardalens Lantmannaförbund	Uppsala	018/14 94 60
Jöhnckes Maskin AB	Vikingstad	013/814 00
Gotlands Maskin AB	Visby	0498/185 32
Arosbygdens Lantmannaförbund	Västerås	021/13 71 80
Närkes Maskin AB	Örebro	019/13 08 50
Ångermanlands Lantmannaförbund	Örnsköldsvik	0660/101 80



# VOLVO BM lastare världen runt...



1



5

- 1 I stenbrott utanför Rio de Janeiro
- 2 Snöplogning i Norge
- 3 Lastning på luftkuddebåt i Frankrike
- 4 Flislastning i Schweiz
- 5 Lastning av sockerrör i Peru
- 6 Möte med kameler i Saudi Arabien
- 7 Timmerlastning i England
- 8 Stockvedslast i Aberdeen
- 9 Tångrensning på strand i Afrika
- 10 Stocklastning i Peru
- 11 På vägarbete i Österrike
- 12 På fiskeläge i Portugal



9

VOLVO BM allrounder börjar bli ett begrepp utanför landets gränser. Med stor framgång har VOLVO BM lastarna lancerats inte bara i Europa utan ut över hela världen. Vi visar här några exempel i ett bildsvep från några arbetsområden i olika länder där VOLVO BM lastare vunnit mark genom sin kvalitet, smidighet och stora kapacitet.

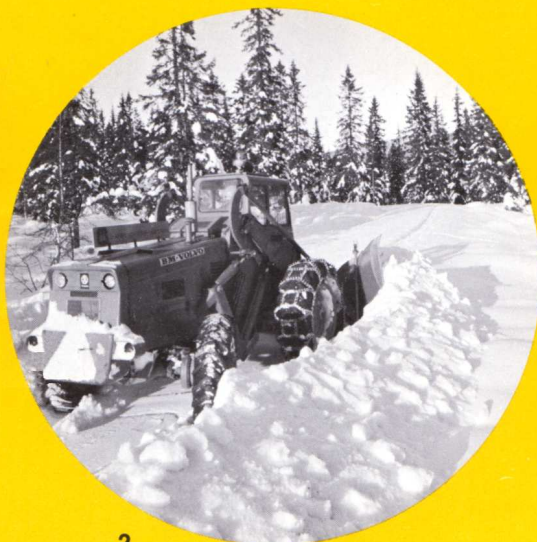

2



3



4

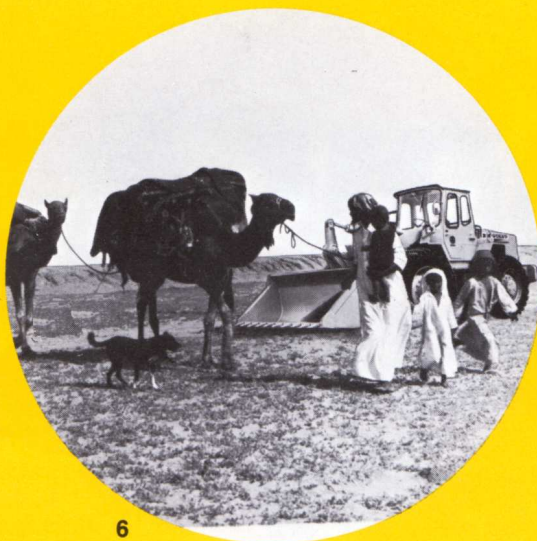

6



7



8



10



11



12

# **VOLVO BM**

VOLVO BM AB · ESKILSTUNA