

Radlader – Technische Daten

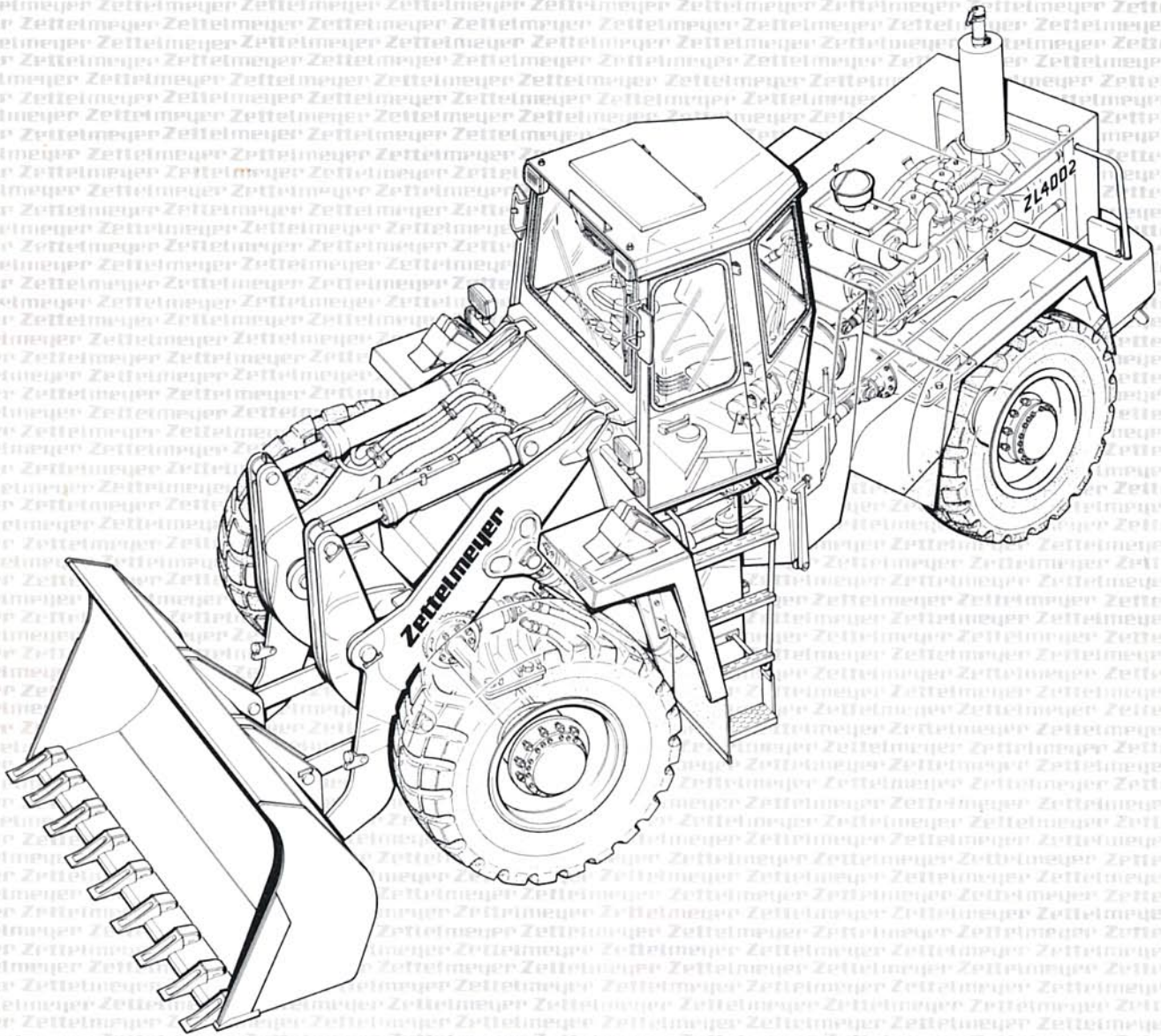

Grunddaten Standardausführung

Einsatzgewicht	20000 kg
Motorleistung	176kW / 240 PS
Höchstgeschwindigkeit	35,0 km/h
Bereifung	23.5-25 16 PR
Schaufelinhalt	3,5 m ³
Schaufelbreite	3000 mm

Radlader ZL 4002

Motor



Hersteller	Cummins
Typ	LT 10 - C 250
Leistung DIN 70020 kW/PS	176/240
bei Motordrehzahl 1/min.	2100
Max. Drehmoment Nm	1008
bei Motordrehzahl 1/min.	1300
Zylinderzahl/Bauart	6/Reihe
Bohrung/Hub mm	125/136
Hubraum gesamt cm ³	10200
Verbrennungsverfahren	Direkteinspritzer
Aufladung	Turbo
Kühlung	Wasser
Elektrische Anlage:	
Batterien V/Ah	2 x 12/143
Drehstromlichtmaschine V/A	28/65
Anlasser V/kW	24/7,5

Getriebe



Drehmomentwandler, volllastschaltbares Viergang-Vorgelege-Getriebe, Verteilergetriebe.

	Geschwindigkeit	
	vorw. km/h	rückw. km/h
1. Gang	5,5	5,5
2. Gang	11,0	11,0
3. Gang	21,5	21,5
4. Gang	35,0	-

Fahrwerk



Allradantrieb über zwei Starrachsen mit Planetenuntersetzung in den Radnaben, pendelnd aufgehängte Hinterachse.

Selbstsperrdifferential in beiden Achsen.	
Bodenfreiheit mm	440
Spurweite mm	2215
Pendelhöhe eines Rades max. mm	425
Pendelwinkel	± 12°

Bremsen



1. Betriebsbremse: 2-Kreis-Pumpen-Speicherbremse als Lamellenbremse in beiden Achsen auf alle Räder wirkend.
2. Feststellbremse: Federspeicher-Scheibenbremse am Getriebeausgang, auf alle Räder wirkend.
3. Dauerbremse: Wandler

Reifen



			Felge
Standard:	23.5-25	16 PR	19.50-25
Sonderbereifung:	26.5-25	16 PR	22.00-25
	30/65-25	16 PR	22.00-25

Für Arbeitseinsätze unter besonderen Bedingungen beraten wir Sie, um die jeweils richtige Bereifung für den optimalen Einsatz der Maschine zu wählen.

Lenkung



Knicklenkung mit 40° Lenkeinschlag nach beiden Seiten. Hydrostatische Load-Sensing-Lenkung.

2 doppelt wirkende Lenkzylinder.

Axial-Kolbenpumpe mit Nullhubregelung.

Fördermenge dm ³ /min.	0-149
Druckabsicherung bar	150

Notlenkpumpe: Radialkolbenpumpe

Hydraulik



Load-Sensing-Hydraulikanlage.

2 doppelt wirkende Kippzylinder.

2 doppelt wirkende Hubzylinder.

Serienmäßig Steuerventil mit Primär- und Sekundärabsicherung.

Axial-Kolben-Doppelpumpe

Fördermenge bei 2100 1/min. dm ³ / min.	2x149
Druckabsicherung bar	230

Der gemeinsame Tank für Arbeits- und Lenkhydraulik ist mit einem Be- und Entlüftungsventil abgesichert.

Die Filter sind ohne Entleerung des Tanks auswechselbar.

Ladestellungsautomatik

Hubzeit (beladen) sec.	6,5
Senkzeit (leer) sec.	4,6
Auskippszeit sec.	1,7
Rückkippszeit sec.	1,3
Zahnradpumpe für Vorsteuerung u. Bremse	
Fördermenge bei 2100 1/min dm ³ /min	33,6

Füllmengen



Kraftstofftank dm ³	360,0
Motor dm ³	26,5
Hydrauliksystem einschl. Tank dm ³	230,0
Vorderachse dm ³	42,0
Hinterachse dm ³	31,0
Getriebe dm ³	28,0

Arbeitswerte (nach DIN bzw. SAE)



Schaufeln Maße und Gewichte mit Standardbereifung.		Schaufel	Fels- Schaufel Pfeilschneide	Schaufel	Schaufel	Schaufel	Schaufel	Schaufel
Schüttgewicht, max.	t/m ³	2,3	1,8	1,9	1,6	1,4	1,3	1,0
Inhalt, gehäuft	m ³	3,0	3,5	3,5	4,0	4,5	5,0	6,0
Inhalt, gestrichen	m ³	2,6	3,0	3,0	3,5	3,9	4,5	5,2
Schaufelgewicht mit Zähnen	kg	1700	2450	1850	2000	2100	2200	2300
Schaufelzähne		9	8	9	9	9	9	9
Kipplast, gerade	kg	16000	14900	15600	15350	15100	14900	14400
Kipplast bei 40°	kg	14000	13100	13700	13500	13250	13100	12700
Reißkraft	daN	25500	19000	22500	21000	18500	16300	15000
Hubkraft	daN	20800	19000	20000	19500	18800	18500	18000
Einsatzgewicht	kg	19850	20600	20000	20150	20250	20350	20450

Abmessungen

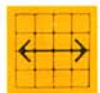

Ⓐ Schütthöhe	mm	3330	3070	3220	3140	3060	2980	2820
Ⓑ Reichweite bei voller Höhe	mm	1020	1260	1120	1120	1280	1350	1510
Ⓒ Reichweite, max.	mm	1920	2160	2020	2000	2180	2240	2410
Ⓓ Überladehöhe	mm	3970	3970	3970	3950	3970	3970	3970
Ⓔ Hubhöhe, max.	mm	5690	5980	5690	5880	5930	6050	6150
Ⓕ Gesamtlänge	mm	8260	8690	8410	8500	8640	8740	8970
Ⓖ Einstechtiefe bei 10°	mm	290	350	320	370	360	370	410
Wenderadius, Außenseite Schaufel	mm	6870	6960	6910	6930	6980	7050	7100
Schaufelbreite	mm	3000	3000	3000	3000	3000	3000	3000

Alle technischen Werte bezogen auf Standardausführung.

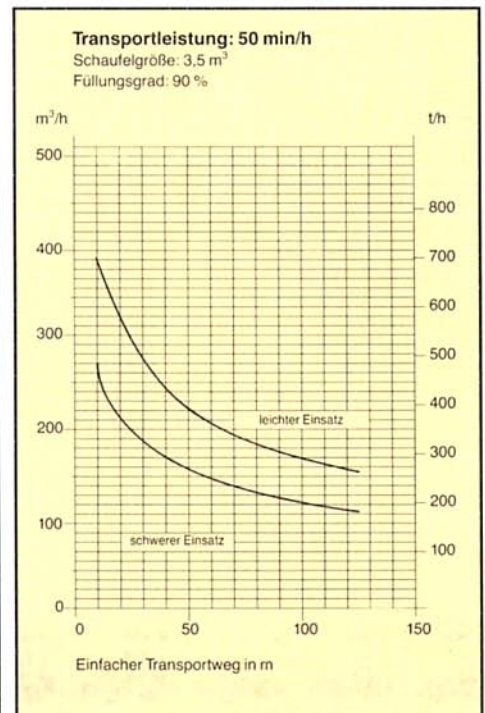
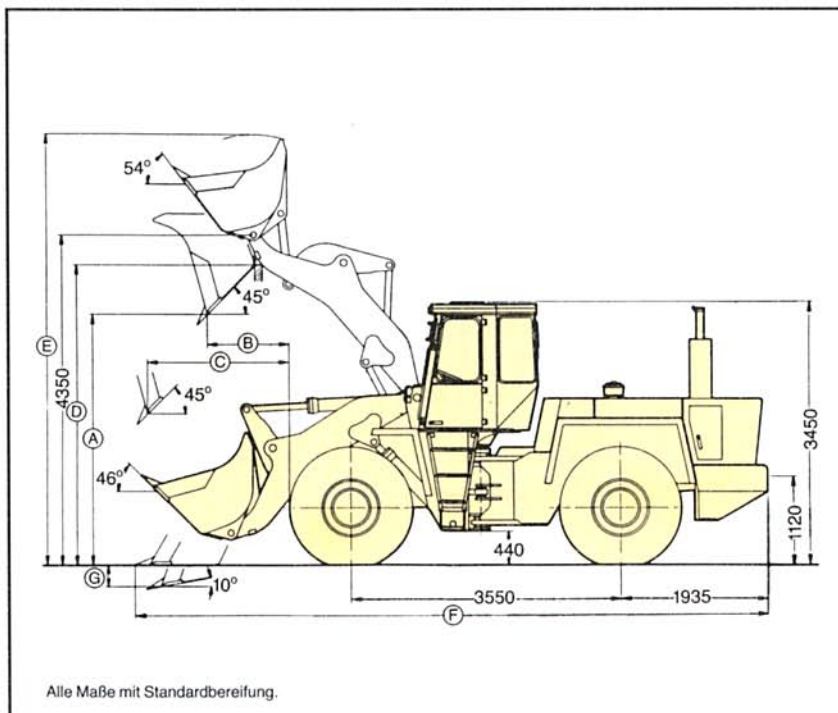

Standardausrüstung



Komfort-ROPS + FOPS-Kabine

Abnehmbare Kabine, elastisch gelagert, auf dem Vorderwagen montiert, dadurch geringere Geräusch- und Wärmebelastung und hervorragende Übersicht beim Arbeiten. Abschließbare Tür

4-fach verstellbarer Fahrersitz
Beifahrersitz
Sicherheitsgurte

Anzeigeelemente:

Kraftstoffanzeige
Betriebszeitähler
Tachometer
Getriebetemperatur-Anzeige
Getriebschalldruck-Anzeige
Hydraulikmanometer
Motor-Öldruck-Anzeige
Motortemperatur-Anzeige

Kontrollleuchten für:

Blinker
Fernlicht
Batterieladung
Getriebeabschaltung

Warnleuchten für:

Luftfilter-Verschmutzung
Hydraulikfilter-Verschmutzung
Handbremse
Betriebsbremse
Notenkpumpe
Kühlwasserstand

Zentrale akustische

Warneinrichtung für:
Motor-Temperatur
Motor-Öldruck
Luftfilter-Verschmutzung
Hydraulikfilter-Verschmutzung
Betriebsbremse

24 V Steckdose

Heizung mit Defroster-Düse
Instrumentenbeleuchtung

Werkzeugkasten

Innenbeleuchtung
Radio

Getöntes Sicherheitsglas (Frontscheibe)

Scheibenwischer an Front- und Heckscheibe
Scheibenwaschanlage
Ausstellbare Türobertteile mit Schiebefenstern
Ausstellbare Dachluke
Kabinenbelüftung

Allgemein

Dieselmotor mit kraftstoffsparender Direkteinspritzung und Turboaufladung

Lichtmaschine 65A
Trockenluftfilter
Kaltstartanlage

Einhebelbetätigung
Getriebeabschaltung
Ladestellungsautomatik
Arbeitsscheinwerfer vorn

Abschließbare Motorhaube
Auspuff nach oben
Abschleppvorrichtung

StVZO-Ausrüstung

Schalldämpfung nach U.V.V.-VBG 121
Sicherheitsausrüstung nach U.V.V.-VBG 40
Arbeitssicherheitsplakette der Tiefbau-Berufsgenossenschaft



Sonderausrüstung



Abgasejektor

Klimaanlage
Motorunabhängige Heizung
Sonderhydraulik, vorn
Verlängertes Hubgestell
ZLS-Hubgestellfederung
Betriebserslaubnis für Überbreite

Schnellwechsel-Geräteträger mechanisch/hydraulisch
Ladegabel

Baumpflanzschaufel
Baumklammer

Verschiedene Schaufelgrößen

mit und ohne Zähne
Siloschaufel
Breitschaufel
Steinschaufel
Klappschaufel
Hochkippschaufel
Seitenkippschaufel
Unterschraubmesser

Schneepflug
Schneefräse
Seilwinde

Hydraulikhammer

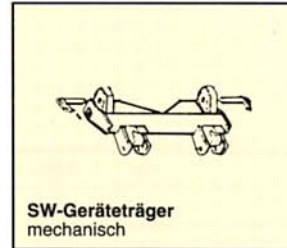

SW-Geräteträger mechanisch

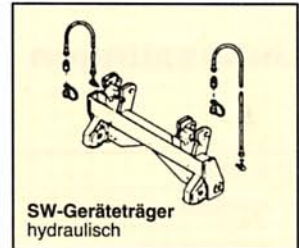

SW-Geräteträger hydraulisch



Felsschaufel mit Zähnen



Seitenkippschaufel mit Hydraulik



SW-Klappschaufel mit Zähnen und Hydraulik



Hochkippschaufel ohne Zähne



Steinschaufel mit Zähnen

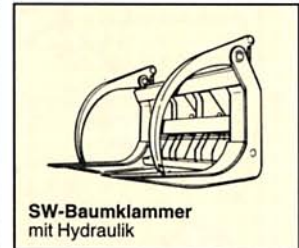

SW-Baumklammer mit Hydraulik

