

Zettelmeyer

ZL1001

Radlader



Bei uns ist der Fortschritt Tradition

Radlader ZL1001



Motor

Hersteller	KHD
Typ	F4L913
Leistung DIN 70020 kW/PS	59/80
bei Motordrehzahl 1/min.	2500
Max. Drehmoment Nm	255
bei Motordrehzahl 1/min.	1550
Zylinderzahl/Bauart	4/Reihe
Bohrung/Hub mm	102/125
Hubraum gesamt cm ³	4086
Verbrennungsverfahren	Direkteinspritzer
Kühlung	Luft

Elektrische Anlage:	
Batterie V/Ah	12/143
Drehstromlichtmaschine V/A	14/65
Anlasser V/kW	12/3



Getriebe

Hydrostatische Kraftübertragung, 2-Gang-Verteilergetriebe, voll unter Last schaltbar im Richtungswechsel (vor- und rückwärts). "Inchpedal" zur stufenlosen Regelung der Fahrgeschwindigkeit.

	Geschwindigkeit	
	vorw. km/h	rückw. km/h
Arbeitsgang	12,0	12,0
Straßengang	25,0	25,0



Fahrwerk

Allradantrieb über 2 Portalachsen.
100%ige, hydraulisch zuschaltbare Differentialsperre in beiden Achsen.

Bodenfreiheit mm	610
Spurweite mm	1820
Pendelhöhe eines Rades max. mm	420
Pendelwinkel	±13°



Bremsen

1. Betriebsbremse: hydrostatische Bremse, auf alle Räder wirkend.
2. Betriebsbremse: hydraulisch betätigte, naßlaufende, innenliegende Lamellenbremse in Vorder- und Hinterachse.
3. Feststellbremse: mechanische Betätigung der zentralen Trommelbremse vorn.



Reifen

		Felge
Standard:	15.5-25 163 A2	12.00 x 25
Sonderbereifung:	15.5R25 169 A2	12.00 x 25
	17.5-25 162 A2	14.00 - 25
	17.5R25 176 A2	14.00 - 25

Für Arbeitseinsätze unter besonderen Bedingungen beraten wir Sie, um die jeweils richtige Bereifung für den optimalen Einsatz der Maschine zu wählen.



Lenkung

Zentrale Knick-Pendellenkung mit gedämpfter Seitenpendelung.

Knickwinkel

Hydraulische Lenkung über 2 doppelt wirkende Lenkzylinder.

Zahnrad-Tandempumpe	
Fördermenge bei 2500 1/min. dm ³ /min.	47,5
Druckabsicherung bar	150



Hydraulik

2 doppelt wirkende Kippzylinder
2 doppelt wirkende Hubzylinder

Serienmäßig Dreiblock-Steuerventil mit Primär- und Sekundärabsicherung.

Zahnrad-Tandempumpe	
Fördermenge bei 2500 1/min. dm ³ /min.	112,5
Druckabsicherung bar	180

Der gemeinsame Tank für Arbeits-, Fahr- und Lenkhydraulik ist mit einem Be- und Entlüftungsventil abgesichert.
Thermostatisch geregelter Ölkreislauf mit integriertem Kühlsystem
Die Filter sind ohne Entleerung des Tanks auswechselbar.

Ladestellungsautomatik	
Hubzeit (beladen) sec.	6,0
Senkzeit (leer) sec.	3,0
Auskippszeit sec.	1,0
Rückkippszeit sec.	1,0



Füllmengen

Kraftstofftank dm ³	110,0
Motor dm ³	11,5
Hydrauliksystem einschl. Tank dm ³	100,0
Vorderachse dm ³	24,0
Hinterachse einschl. Getriebe dm ³	27,5

Wartungsarme Ladeeinrichtung mit Z-Kinematik

- hervorragende Reichweite und Schütthöhe
- höchste Reißkraft
- schnelle Schaufelentleerung
- große Rück- und Auskippwinkel
- optimale Schaufelform
- sehr hoher Füllungsgrad
- wartungsarm durch Lager-Abdichtung

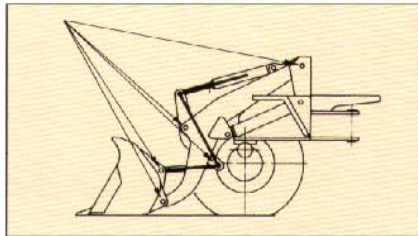
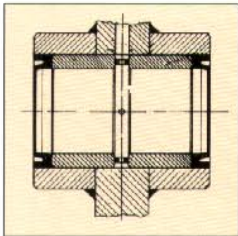

Hydrostatischer Fahrtrieb

- maximale Zugkraft bereits bei niedriger Dieselmotor-Drehzahl
- geringer Kraftstoffverbrauch
- besserer Wirkungsgrad im Arbeitseinsatz
- verschleißlose hydrostatische Bremse
- stufenlose Geschwindigkeitsregelung über den gesamten Fahrbereich
- Fahrtrichtungsumkehr voll unter Last

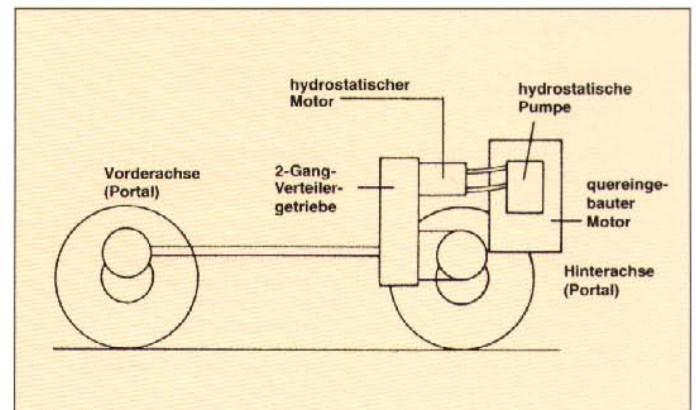

Bewährte Technik für optimale Leistung und Wirtschaftlichkeit

Portalachsen mit 100%iger zuschaltbarer Differentialsperre

- 610 mm Bodenfreiheit
- hohe Fahrstabilität in allen Lastzuständen
- optimale Geländegängigkeit
- integrierte Lamellenbremse in der Vorder- und Hinterachse
- Portaluntersetzung für maximale Kraftübertragung

Hydrostatische Knicklenkung mit Knick-Pendel-Gelenk

- Neu konzipiertes Knick-Pendel-Gelenk mit minimierter Flächenpressung und schmutzgeschützter Lagerstelle als Beispiel verschleiß- und wartungsarm orientierter Wirtschaftlichkeit.
- spurtreue Radführung, leichtgängig und zuverlässig
- 39° Lenkeinschlag nach beiden Seiten
- kleinster Wenderadius, hohe Standfestigkeit
- durch starr montierte Achsen gleichmäßige Lastverteilung

Wartungsfreie und verschleißarme Betriebsbremse in Vorder- und Hinterachse

- geschlossenes Betriebssystem im Achsgehäuse integriert
- hydraulisch betätigte, im Ölbad laufende Lamellenbremse
- verschmutzungs- und feuchtigkeitsgeschützt
- leichte Zugänglichkeit im Montagefall
- separate - als Trommelbremse im Kardanstrang installierte - Feststellbremse

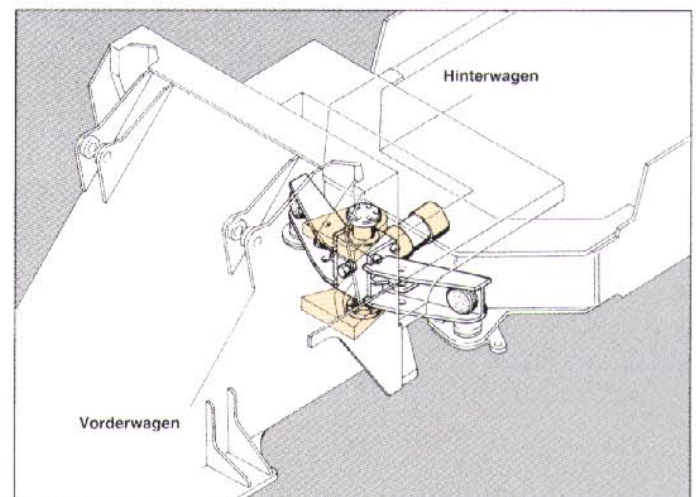

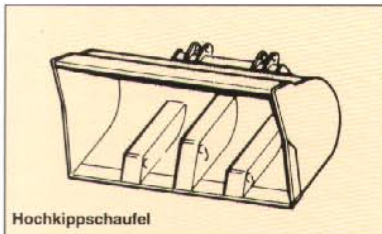

Hochkippschaufel

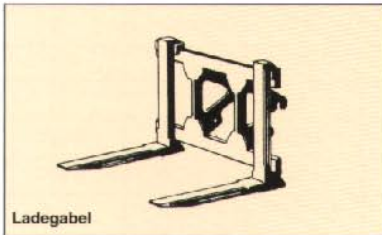

Ladegabel



Zettelmeyer Frontwechselsysteme - sicher und zuverlässig:

Auf Wunsch liefern wir Schnellwechslergeräte-träger (hydraulisch oder mechanisch) zur Aufnahme aller marktgängigen Zusatzgerä-
ttypen.

Eine Vielseitigkeit, die den ZL 1001 zu einer echten Industriemaschine macht.

Aus einem Radlader werden im Handumdrehen über 40 Spezialgeräte - für die in jeder Jahreszeit Saison ist.

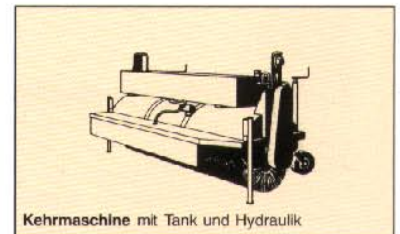

Kehmaschine mit Tank und Hydraulik

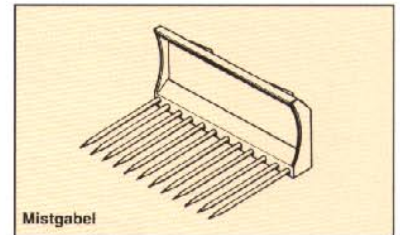

Mistgabel

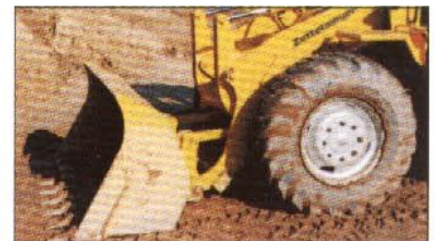

Ein mehr als 40 Möglichkeiten bietendes System-Geräte-Programm dokumentiert Vielseitigkeit und Einsatzoptimierung

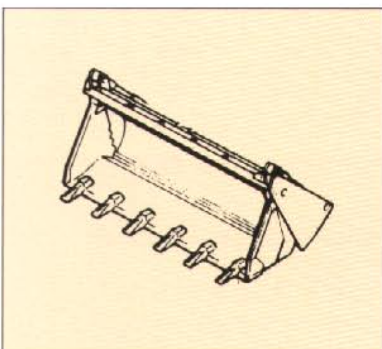

Klappschaufel mit Zähnen.

Die Klappschaufel - leistungsfähig und wirtschaftlich.

8 Funktionen werden mit einem einzigen Hydraulikhebel vom Fahrersitz aus betätigt: Laden, Schürfen, Planieren, Greifen, Aufnehmen, Graben, Auffüllen, Entleeren.



Funktionsbeispiele der Klappschaufel

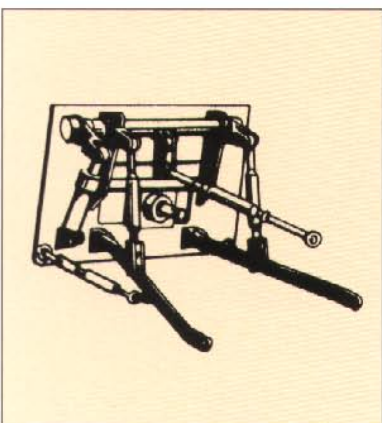

Dreipunkthydraulik mit Zapfwelle

Heckwechslergeräte mit und ohne Zapfwellenantrieb.

Ein sinnvolles Anbau-Geräte-Programm für landwirtschaftliche, forstwirtschaftliche und kommunale Einsätze wird durch die Drei-Punkt-Hydraulik schnell und bequem gewechselt.

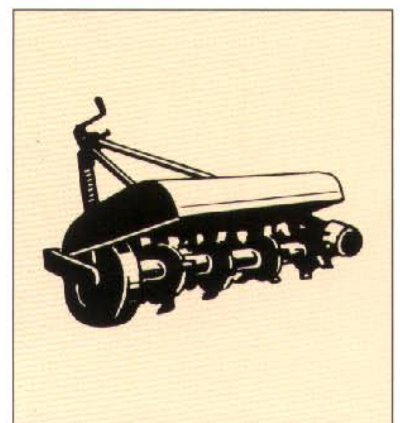

Anbaugerät Dreipunkthydraulik: Bodenfräse.

Radlader ZL1001



Arbeitswerte (nach DIN bzw. SAE)

Schaufeln Maße und Gewichte mit Standardbereifung		Schaufel	Schaufel	Schaufel	Schaufel	Schaufel	Schaufel	Klapp- Schaufel	Hoch- kipp- Schaufel
Schüttgewicht, max.	t/m ³	2,5	1,8	1,6	1,1	0,9	0,6	2,0	1,0
Inhalt, gehäuft	m ³	1,0	1,3	1,5	2,0	2,5	3,25	1,1	2,0
Inhalt, gestrichen	m ³	0,9	1,1	1,3	1,7	2,2	2,8	0,9	1,8
Schaufelgewicht mit Zähnen	kg	510	520	580	650	700	800	710	800
Schaufelzähne		8	8	8	8	8	8	8	-
Kipplast, gerade	kg	5 810	5 740	5 470	5 330	5 040	4 850	5 310	5 190
Kipplast bei 39°	kg	5 190	5 130	4 870	4 760	4 510	4 330	4 740	4 630
Reißkraft	daN	6 400	6 000	5 100	4 300	3 800	3 300	5 500	3 900
Hubkraft, max.	daN	6 400	6 400	6 100	5 800	5 600	5 200	5 800	5 600
Einsatzgewicht	kg	7 260	7 270	7 330	7 400	7 450	7 550	7 460	7 550

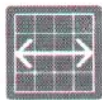

Abmessungen

Ⓐ Schütthöhe	mm	2 815	2 745	2 630	2 500	2 330	2 230	2 700	4 075
Ⓑ Reichweite bei voller Höhe	mm	635	710	750	885	840	950	745	990
Ⓒ Reichweite, max.	mm	1425	1 500	1 550	1 675	1 635	1 800	1 540	2 130
Ⓓ Überladehöhe	mm	3 190	3 190	3 150	3 150	3 080	3 080	3 210	4 110
Ⓔ Hubhöhe, max.	mm	4 330	4 460	4 515	4 670	4 820	4 820	4 470	5 460
Ⓕ Gesamtlänge	mm	5 690	5 760	5 925	6 100	6 320	6 470	5 830	6 000
Ⓖ Einstechtiefe bei 10°	mm	200	215	280	315	470	460	225	280
Wenderadius, Außenseite Schaufel	mm	4 860	4 900	4 960	5 000	5 050	5 200	4 920	5 000
Schaufelbreite	mm	2 250	2 250	2 250	2 250	2 250	2 500	2 250	2 250

Alle technischen Werte bezogen auf Standardausführung, Maschinen können mit Sonderausrüstung abgebildet sein.

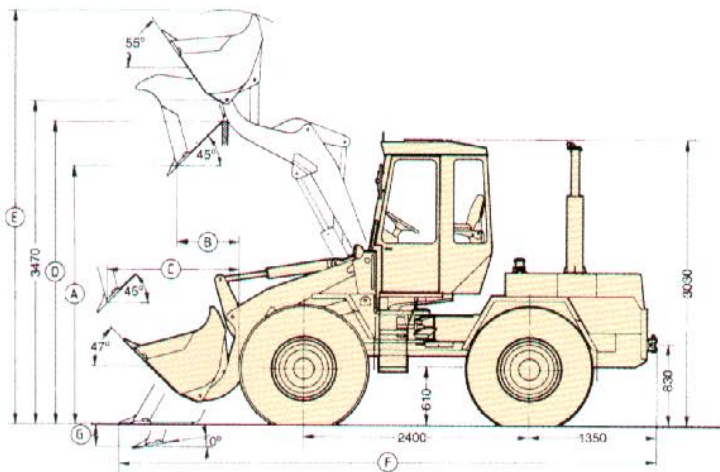

Alle Maße mit Standardbereifung.

Transportleistung: 50 min/h
Schaufelgröße: 1,3 m³
Füllungsgrad: 90 %

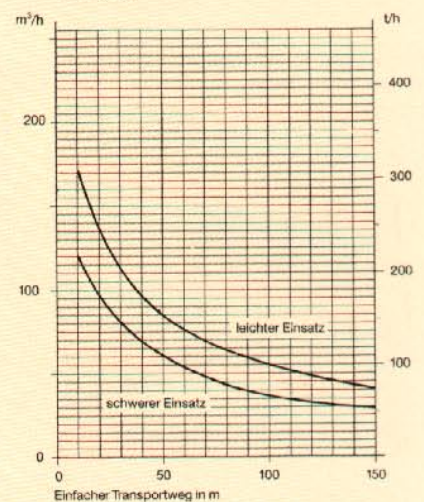

Standardausrüstung

Komfort-ROPS-Kabine

Abnehmbare Kabine, elastisch gelagert, auf dem Vorderwagen montiert, dadurch geringere Geräusch- und Wärmebelastung und hervorragende Übersicht beim Arbeiten. Beidseitiger Ein- und Ausstieg
Abschließbare Türen

4-fach verstellbarer Fahrersitz
Sicherheitsgurt

Anzeigelemente:
Kraftstoffanzeige
Betriebszeitähler
Tachometer
Öltemperatur Fahrtrieb

Kontrollleuchten für:

Blinker
Fernlicht
Batterieladung

Warnleuchten für:

Motortemperatur
Motor-Öldruck
Öltemperatur Fahrtrieb
Luftfilter-Verschmutzung

Zentrale akustische

Warneinrichtung für:

Motor-Temperatur
Motor-Öldruck
Öltemperatur Fahrtrieb
Luftfilter-Verschmutzung

12 V Steckdose

Heizung mit Defroster-Düse
Instrumentenbeleuchtung

Ablage in der Tür
Werkzeugkasten (abschließbar)
Innenbeleuchtung

Scheibenwischer an
Front- und Heckscheibe
Scheibenwaschanlage
Ausstellbare Türoberseite
Ausstellbare Dachluke

Allgemein

Dieselmotor mit kraftstoffsparender
Direkteinspritzung
Lichtmaschine 65 A
Trockenluftfilter
Kaltstartanlage

Einhebelbetätigung
Ladestellungsautomatik
Arbeitscheinwerfer vorn

Abschließbare Motorhaube
Abschließbarer Tankstutzen
für Kraftstoffbehälter
Auspuff nach oben
Abschleppvorrichtung

Vollständige STVZO-Ausrüstung
Schalldämpfung
nach U.V.V.-VBG 121
Sicherheitsausrüstung
nach U.V.V.-VBG 40
Arbeitssicherheitsplakette der
Tiefbau-Berufsgenossenschaft



Sonderausrüstung

Doppelfilter

Klimaanlage

Sonderhydraulik vorn
Sonderhydraulik hinten
Dreipunkthydraulik
mit Zapfwelle
Zapfwellenantrieb
Verlängertes Hubgestell

FOPS-Blech
Stapler-Schutzgitter
Überrollbügel
ROPS-Sonnendach

Schnellwechsel-Geräteträger mechanisch/hydraulisch

Ladegabel
Klammergabel
Absetzmulde
Lasthaken
Faßklammer
Schiebeplatte
Schwenkschild
Kehmaschine

Mistgabel
Ballenstechgerät
Baumpflanzschaufel
Baumklammer

Verschiedene Schaufelgrößen
mit und ohne Zähne
Siloschaufel
Breitschaufel
Steinschaufel
Klappschaufel
Hochkippschaufel
Seitenkippschaufel
Unterschraubmesser
Heckaufreißer
Bodefräse

Schneepflug
Salz- und Sandstreuer
Frontseilwinde
Steinklammer
Steingabel
Erdborer
Hydraulikhammer
Frontaufreißer

Ladegabel

	Ohne Gegengewicht (gültig für alle Reifen)	Mit 450kg Gegengewicht (gültig für alle Reifen)
Kipplast geknickt (DIN 24094) kg	3400	4000
Hubkraft daN	4500	4500
Nutzlast		
ebenes Gelände kg	2700	3200
unebenes Gelände kg	1700	2000

Werte gelten nur bei Ladegabel Zettelmeyer-Code 9514 und bei Lastschwerpunktstand 500mm.

