

BM·VOLVO

LASTMASKINER

ARBETSREDSKAP OCH UTRUSTNING

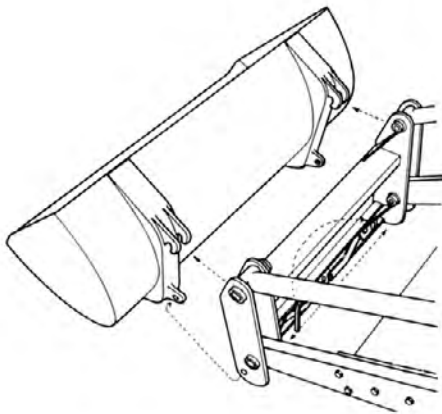



Enkel snabbkoppling

Redskapshållaren på Bolinder-Munktells lastmaskiner är försedd med en speciell snabbkoppling, som gör att utbyte av arbetsredskap endast tar någon minut i anspråk. De olika redskapen hakas fast i övre kanten på redskapshållaren. Lösningen sker därefter nedtill medelst två tappar, vilka manövreras gemensamt med en spak. Föraren kan således lätt och utan verktyg skifta arbetsredskap vid övergång från ett arbete till ett annat.



Hydrauliskt driven sopmaskin

Den hydrauliskt drivna sopmaskinen är en kompakt, lättmonterad enhet, som finns såväl för montering i lastmaskinens drivhjulssända (se bilden) som för montering i styrhjulssändan. Höj- och sänkning sker i det förstnämnda fallet via kedjor med lastmaskinens lyftarm, i det andra med en separat, enkelverkande hydraulcylinder. Sopmaskinen har en odelad borstvals, som drivs av två i valsen helt inbyggda hydraulmotorer. Borstvalsen levereras som standard i piassavutförande men kan mot extra beställning levereras i piassava-krusstålsutförande.

Data

Arbetsbredd 2.200 mm. Borstvalsens diam. 600 mm.
Borstvalsens max. rot-hastighet 150 v/min.
Vikt, standard ca 250 kg.

Beställningsnummer

För montering i drivhjulssändan **7530**
För montering i styrhjulssändan **7531**



Grävaggregat för LM 218

Beställningsnummer 7630

Omfattar grävaggregat inkl. skopa nr 7635

Som servicegrävare för städer, kommuner, byggmästare och entreprenörer är grävaggregatet ett utmärkt komplement till lastmaskinen LM 218¹⁾. Det kopplas minutsnabbt till lastmaskinens redskapsfäste och de fyra oljeledningarna ansluts med snabbkopplingar till oljerören på lyftarmen.

Grävaggregatet är kraftigt dimensionerat och försett med dubbelverkande hydraulcylindrar för skopprörelsen och grävarmens svängning. Svängcylindern är utvändigt försedd med en kuggstång och vridkraften överförs till grävarmen via ett kuggsegment. För att begränsa sidokrafterna på lastmaskinens lyftarm är hydrauloljeledningen till svängcylindern försedd med överströmningsventiler. Grävaggregatet manövreras dels med de två standardpakarna för lyftarmens höj- och sänkning och för redskapets tiltning, dels med en spak — för höger hand — med två funktioner, en för grävskopans rörelse och en för grävarmens svängning. Om så önskas kan de sistnämnda funktionerna erhållas med två separata spakar placerade på var sida om föraren.

Data

Max. gräv djup	3,5 m
Max. räckvidd från drivhjulscentrum	5,1 m
Fri lasthöjd	ca 3,1 m
Max. utliggning i sidled med tippad skopa	3,1 m
Svängvinkel	180°
Grävkraft i skopskär .. ca	3.100 kp
Vikt inkl. skopa nr 7635 .	790 kg

Skopustrustning

Best.-nr.	Benämning	Bredd mm	Volym liter
7635	Grävskopa, std.	300	100
7636	Grävskopa	400	140
7637	Grävskopa	500	175
7638	Profilskopa för öppna diken .	300—1000	125

¹⁾ Lastmaskinen måste vara utrustad med hydraulik med 4 dubbelverkande ventiler.

Skogsredskap

Till lastmaskinerna finns timmer- och massavedsgafflar såväl för lunning ute på avverkningsplatserna som för lastning och lossning vid upplag. Gafflarnas griparm manövreras med en hydraulcylinder, varför oljerörsats måste finnas framdragen från 3:e ventilen till redskapsfästet på lyftarmen.

För lunningsarbeten är timmergaffeln GRIP-EN den lämpligaste typen. Gaffeln finns i två utförandeformer mer gripareorna 0,8 och 0,5 m² (den senare avsedd för LM 218). GRIP-EN har som komplement till griparmen en mekaniskt styrd mothållare.

I tabellen nedan anges lämpligt redskap för olika trähanteringar:

Lämplig gaffel	Massaved	Timmer	Timmerlunning	Helträds-lunning	Uppsamling av ris
7729	X				
7723		X			
7746 ²⁾		X	X		
7733		X	X	X	
7500					X

²⁾ Endast för LM 225.

Rekommendationstabeller

I. För skopplasting i några av de vanligaste materialsorterna:

Lämplig skopa x = LM 218 o = LM 225	Lastning bank			Upplagslastning										
	Sand	Fyllgrus fint	Fyllgrus grovt	Stenmjöl 0-6 mm	Makadem 6-12 mm	Makadem 12-27 mm	Makadem 27-60 mm	Lera	Jord	Bark Flis Sagspån	Kol	Koks	Sprängsten	Snö
7745	X	X	X	X	X	X	X	X						
7708	O	O	O	O	O	O	O	O						
7742	X	X		X	X	X	X	X	X					
7605	O	O		O	O	O	O	O	O					
7712	X			X	X	X	X		X					
7602	O			O	O	O	O		O					
7719										XO	XO		XO	
7717										XO				
7720													XO	

II. För skopplasting i andra material anger nedanstående tabell lämplig skopstorlek i förhållande till materialets volymvikt:

||||| = LM 218
 ■■■■■ = LM 225

Skopans lastvolym liter	Yttre skopbredd mm	Materialets volymvikt kg/m ³												
		1000	1200	1400	1600	1800	2000	2200	2400	2600	2800	3000		
1840	2200													
1000	2000													
820	2000													
740	1800													
660	1600													
570	1450													

Några viktiga faktorer att beakta vid skopval:

1. Det lastade materialets struktur.
2. Det lastade materialets volymvikt.
3. Körbanans beskaffenhet.

Vid lastning av hårdgrävda material bör väljas en spetsig skopa med tänder — för LM 218 med max. bredd 1800 mm.

Beträffande Bofors skärstål bör detta väljas när slitaget från markunderlaget eller det lastade materialet är stort.

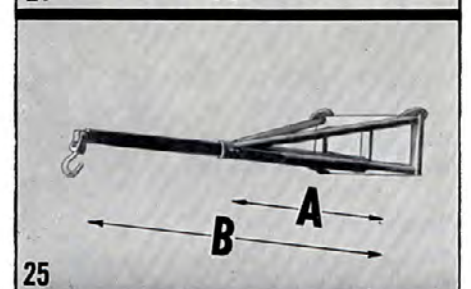
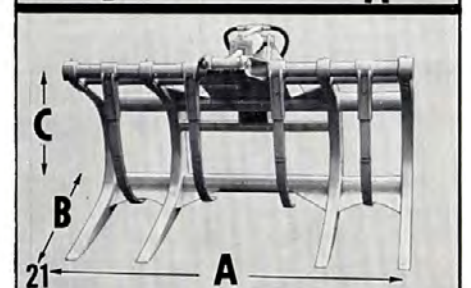
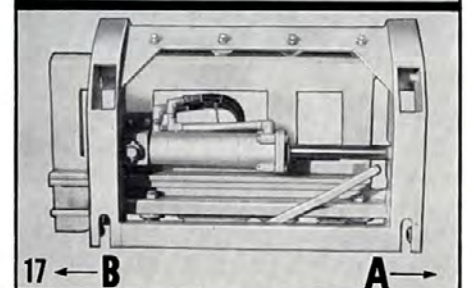
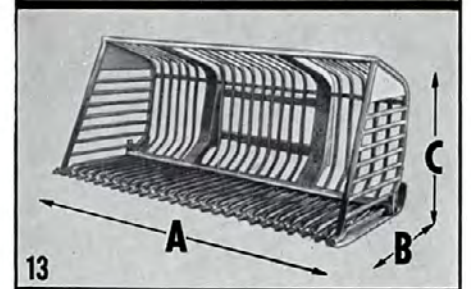
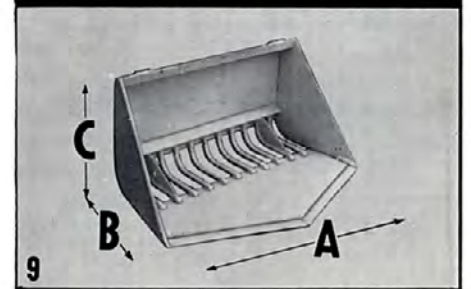
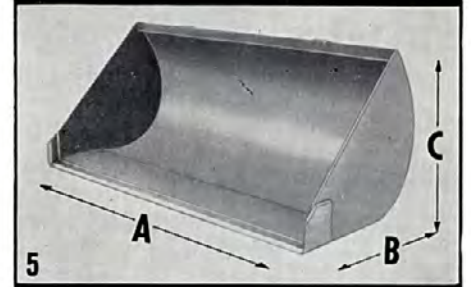
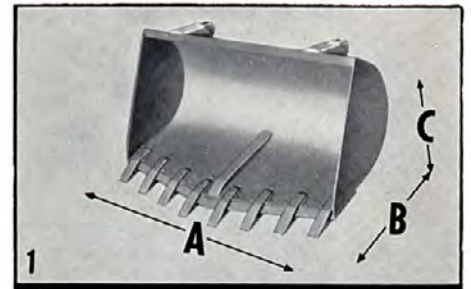

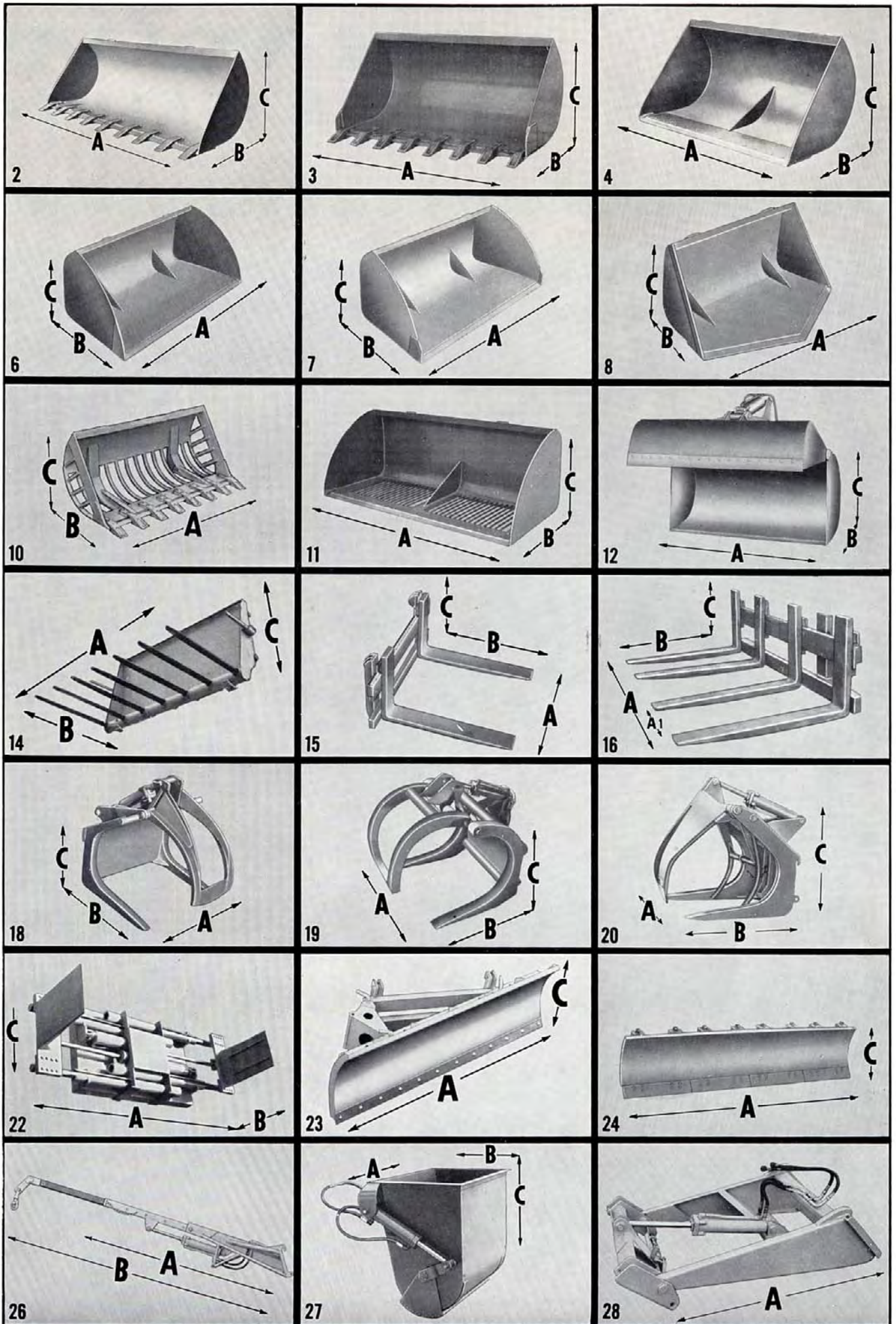

Arbetsredskap			Ytttermått, ca mm			Volym, ca liter		Vikt kg
Bild nr	Benämning	Best.-nr	A	B	C	Struket mått	Rågat mått	
1	Grusskopa, spetsformad framkant, utan tänder	7702	1400	750	740	460	570	250
	Grusskopa, spetsformad framkant, utan tänder	7703	1600	750	740	530	660	260
	Grusskopa, spetsformad framkant, utan tänder	7740	1800	750	740	590	740	285
	Grusskopa, spetsformad framkant, utan tänder	7704	2000	750	740	660	820	315
	Grusskopa, spetsig med 6 tänder	7706	1400	750	740	460	570	280
	Grusskopa, spetsig med 8 tänder	7707	1600	750	740	530	660	310
	Grusskopa, spetsig med 8 tänder	7745	1800	750	740	590	740	320
	Grusskopa, spetsig med 10 tänder	7708	2000	750	740	660	820	370
2	Grusskopa, rak framkant, utan tänder	7710	1400	750	740	420	525	220
	Grusskopa, rak framkant, utan tänder	7711	1600	750	740	480	600	250
	Grusskopa, rak framkant, utan tänder	7741	1800	750	740	540	675	270
	Grusskopa, rak framkant, utan tänder	7712	2000	750	740	600	750	290
	Grusskopa, rak med 7 tänder	7714	1400	750	740	420	525	270
	Grusskopa, rak med 8 tänder	7715	1600	750	740	480	600	290
	Grusskopa, rak med 8 tänder	7742	1800	750	740	540	675	310
	Grusskopa, rak med 9 tänder	7716	2000	750	740	600	750	345
3	Grusskopa, rak med Bofors skärstål, utan tänder	7601	1600	750	740	560	700	285
	Grusskopa, rak med Bofors skärstål, utan tänder	7602	2000	750	740	700	870	330
	Grusskopa, rak med Bofors skärstål och 8 tänder ..	7604	1600	750	740	560	700	325
	Grusskopa, rak med Bofors skärstål och 9 tänder ..	7605	2000	750	740	700	870	385
	Grusskopa, rak med Bofors skärstål och 9 tänder ..	7616	2000	870	840	900	1120	415
4	Kolskopa	7717	2000	870	840	800	1000	320
5	Kolskopa med Bofors skärstål	7607	1600	870	840	720	900	310
	Kolskopa med Bofors skärstål	7608	2000	870	840	900	1120	360
6	Snöskopa	7718	2000	1100	850	1400	1750	355
	Snöskopa	7719	2200 ¹⁾	1100	850	1470	1840	365
7	Snöskopa med Bofors skärstål	7610	2000	1100	850	1400	1750	395
	Snöskopa med Bofors skärstål	7611	2200	1100	850	1470	1840	415
8	Stenskopa, konisk	7713	1520 ²⁾	670 ³⁾	740	450	560	320
	Stenskopa, konisk	7720	1750 ⁴⁾	670 ³⁾	740	530	660	360
9	Stenskopa med gallerbotten, konisk	7747	1500 ⁴⁾	670 ³⁾	740	450	560	290
	Stenskopa med gallerbotten, konisk	7749	1750 ⁴⁾	670 ³⁾	740	530	660	325
10	Skelettskopa med Bofors skärstål och 8 tänder	7612	1600	750	740	480	600	315
	Skelettskopa med Bofors skärstål och 9 tänder	7613	2000	750	740	600	750	350
11	Grästorvskopa med gallerfärsedd botten	7709	2000	830	700	940	1175	310
12	Gripskopa, hydraulisk	7732	1600	900	800	800	—	500
13	Betgrip	7735	2300	1000	1050	1400	1500	385
	Insats till betgrip för potatis	7736	2300	1000	1050	1400	1500	55
14	Gödselgrip	7503	1400	680	605	—	—	180
15	Vinkelgaffel, ställbar							
16	Fatgaffel, ställbar							
	Gaffelram	7507	1200	—	—	—	—	90
	Gaffelram	7508	1400	—	—	—	—	95
	Gaffelram	7509	1600	—	—	—	—	100
	Gaffelram	7510	2000	—	—	—	—	110
	Gaffelben ⁵⁾	7511	—	1050	575	—	—	75
	Gaffelben ⁵⁾	7512	—	1250	575	—	—	80
	Gaffelben ⁵⁾	7513	—	1450	575	—	—	110
17	Hydraulisk sidoförskjutningsanordning	7502	165 ⁵⁾	165 ⁵⁾	—	—	—	290
18	Timmergaffel med hydraulisk slutarm	7723	1100	900	800	Griparea, m ²		370
	Timmergaffel med hydraulisk slutarm	7731	1100	880	700	0,66	—	330
19	Massavedsgaffel med hydraulisk slutarm	7729	1150	900	500	0,56	—	400
20	Timmergaffel GRIP-EN	7746	1150	960	900	0,93	—	525
	Timmergaffel GRIP-EN	7733	1120	1000	700	0,66	—	410
21	Risgaffel med hydraulisk slutarm	7500	2000	1050	1025	—	—	510
22	Hydraulisk kläm-gaffel	7726	750/2200	600	400	—	—	750
23	Schaktblad (diagonalblad)	7734	2300	—	650	—	—	310
24	Kommunalblad med slitstål delat i 4 fjäderbelastade sektioner	7730	3200	—	675	—	—	530
25	2-delad kranarm	7727	1700	2800	—	Lyfthöjd mm	Lyftkap. kg	140
	3-delad kranarm	7501	1750	2940	4100	5100	800	180
26	Hydrauliskt vikbar kranarm	7504	3300	4500	—	6500	400	280
27	Betongbehållare	7728	1150	1020	710	7500	400	460
28	Förlängningsstycke med hydr. manövrerat redskapsfäste	7505	1000	—	—	800	—	275
	Förlängningsstycke med hydr. manövrerat redskapsfäste	7506	1500	—	—	—	—	310

¹⁾ Bredd baktill 2.000 mm. ²⁾ Bredd i övre bakkant 1.300 mm. ³⁾ Spetsen framdragen 350 mm. ⁴⁾ Bredd i övre bakkant 1.550 mm. ⁵⁾ 165 mm åt vardera sidan.
⁶⁾ Obs! Antal gaffelben måste alltid anges vid beställning. Vinkelgafflarna kan kompletteras med extra hög rygg, best.-nr 7744, varvid måttet C blir 1.000 mm.

Utrustningar för BM:s lastmaskiner i skogsarbete



Halvbandsutrustning ÖSA-55 C Special med automatisk bandspänning.

Omfattar upphängningsanordningar för mellan hjul, hydr. sträck- och tryckanordning samt ett par band.

För LM 218 och 218 TD: Best.-nr 7790.

För LM 225: Best.-nr 7681

Breddökningsatts för LM 218 och 218 TD: Best.nr 736068

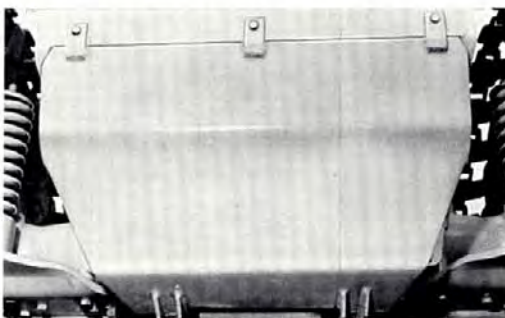
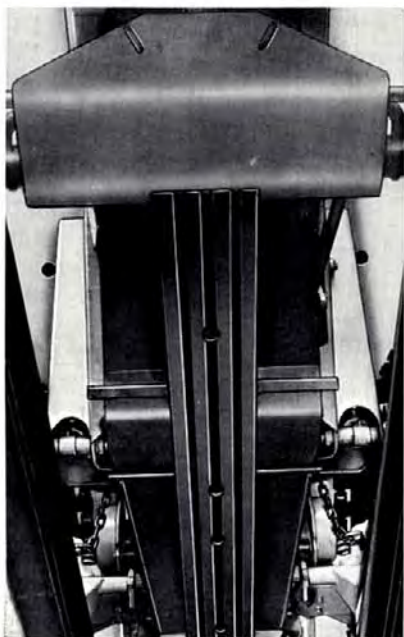

Skyddsutrustning

Omfattar skyddsplåt under förarhytt, bukplåt med slitstål, styraxelskydd samt skyddsplåtar vid hydraulslangar.

För LM 218: Best.-nr 7780

För LM 218 TD: Best.-nr 7788. Lika ovanstående med undantag för längre bukplåt.

För LM 225: Best.-nr 7680. Omfattar förutom ovanstående detaljer även skydd över bromscylindrarna samt ventilskydd för drivhjulen.

BOLINDER-MUNKTELL

- ett Volvo-företag • Eskilstuna