

VOLVO-MOBILBAGGER
EW160C
16,4 - 18,0 t, 156 PS



MORE CARE. BUILT IN.



VOLVO – DARAUF KÖNNEN SIE VERTRAUEN.

Ganz gleich wo, wann und unter welchen Bedingungen ein Einsatz stattfindet – auf einen Volvo können Sie vertrauen. Beispielsweise auf den neuen Mobilbagger Volvo EW160C, der auf jeder Baustelle durch seine Vielseitigkeit als Geräteträger und sein ausgereiftes Baggerkonzept beeindruckt.

Funktionsvielfalt, Mobilität, Kraftstoffökonomie und Komfort: Der Volvo EW160C ist nicht nur ein Mobilbagger, sondern ein rollendes Einsatzkommando.

Volvo: weltweit in Ihrer Nähe

Bereits seit 1927 arbeitet Volvo an seinem ausgezeichneten Ruf in puncto Kundennutzen. Aufbauend auf den Kernwerten des Unternehmens - Qualität, Sicherheit und Umweltschutz - wurde eine umfangreiche Palette von Baumaschinen, Bussen, Lkw sowie Flugzeug- und Bootsmotoren entwickelt. Volvo ist außerdem der weltweit größte Hersteller schwerer Dieselmotoren in der Hubraumkategorie 9 – 18 l, die sich nicht nur durch hohe Leistung, sondern auch durch besondere Sparsamkeit auszeichnen. In diesem Sinne sind die Bagger der neuen C-Serie echte Volvos, auf die Sie sich jederzeit und überall verlassen können.

Ein kompletter Fuhrpark

Andere mögen von sich behaupten, die Besten zu sein – ein Mobilbagger der C-Serie von Volvo dürfte als Multitalent jedoch unschlagbar sein. Stellen Sie den EW180C einfach auf die Probe. Dieser Mobilbagger ist ein rollendes Einsatzkommando: Grabenziehen, Zerkleinern von Abbruchbeton mit dem Hammer, Anlegen von Böschungen, Transportieren von Rohren, Setzen von Verbaukästen, Asphaltabtragung, Beseitigen von Bauschutt – es gibt kaum

eine Aufgabe, der dieser Bagger nicht gewachsen ist.

Mit exzellenter Zugkraft ist der EW160C auch bei Steigungsfahrten immer rasch zur Stelle und zu neuen Taten bereit.

Ein idealer Arbeitsplatz

In seiner Kabine findet der Fahrer einen Arbeitsplatz vor, der ihn in jeder Hinsicht optimal unterstützt: viel Freiraum und Ablagemöglichkeiten, ausgezeichnete Rundumsicht – sogar nach oben durch das große Dachfenster – und eine bequem verstellbare Lenksäule. Von seinem komfortablen Fahrersitz aus hat der Fahrer alles im Griff: Ein Tastendruck genügt zur stufenlosen Einstellung von Fördermenge und Druck bei einer Vielzahl von hydraulisch bedienbaren Anbaugeräten. Auch die Öl- und Kühlwasserstände lassen sich ohne Verlassen der Kabine kontrollieren.

Aber im EW160C steckt noch viel mehr: Kraft, Ausdauer und die Leistungsreserven, die ein echter Allrounder benötigt, um sich in vielerlei Einsätzen durchzusetzen und einfach mehr – mit weniger Diesel – zu schaffen. Am Ende des Tages kommt das dabei heraus was für alle Unternehmer an erster Stelle steht – mehr Gewinn.





• Große Durchzugskraft und ausgezeichnetes Fahrverhalten. • Komfortkabine mit Panoramablick.

• Eine Maschine – viele Einsatzmöglichkeiten.



• Volvo - Innovationsfähigkeit und Qualität.



• Komponenten - betriebssicher und langlebig.



• Effizienter Volvo V-ACT-Motor.

- Der robuste und wendige Geräteträger kann mehrere Spezialmaschinen ersetzen.
- Fördermenge und Druck für Anbaugeräte lassen sich per Tastendruck von der Kabine aus einstellen.
- Hoher Bedienkomfort und exzellente Rundumsicht bedeuten deutlich höhere Produktionsleistung.
- Der V-ACT-Motor entwickelt ein hohes Drehmoment bei niedriger Drehzahl und sparsamem Kraftstoffverbrauch.

EINE ECHE WOHLFÜHLKABINE – NATÜRLICH VON VOLVO.

Weshalb ist die „Care Cab“ der neuen C-Serie von Volvo so geräumig, komfortabel und sicher? Ganz einfach: Volvo stellt den Fahrer immer in den Mittelpunkt und hat daher die Kabine des EW160C von Kopf bis Fuß – von der Beinfreiheit bis zum aufstellbaren Dachfenster – auf seinen Komfort abgestimmt. Fahrersitz und Lenksäule lassen sich individuell auf die gewünschte Arbeitshaltung einstellen. So fühlt sich der Fahrer rundum wohl und kann daher auch mehr leisten.

Kein besserer Arbeitsplatz

Nur eine Schicht im Fahrerstand des EW160C genügt, um den Fahrer von der Kabine zu überzeugen. Das ist auch nicht weiter verwunderlich, denn bei der Entwicklung der Care Cab – der Komfortkabine von Volvo – wurden die Fahrerwünsche bis ins letzte Detail umgesetzt. Das ist nicht nur höchst angenehm für die Fahrer, sondern bedeutet auch einen Wettbewerbsvorteil für die Betreiber – denn Produktivität und Rentabilität beginnen am Arbeitsplatz.

Dafür hat Volvo einiges getan: Motoröl, Kühlmittel, Hydrauliköl und Filter können über das Display in der Kabine kontrolliert werden. Das tägliche, nicht ganz ungefährliche Herumklettern auf dem Bagger entfällt somit.

Das elektronische Überwachungssystem der Maschine erfasst und speichert zahlreiche Betriebsdaten zur Weiterverarbeitung in unseren Softwareprogrammen oder zur Fernübertragung über das Telematik-System Care Track, das eine satellitengestützte Standortbestimmung, die Übertragung von Betriebsdaten, die Fernüberwachung und vieles mehr ermöglicht. Auch Begrenzungen des Einsatzbereichs oder der Betriebsstunden können vorgegeben werden – für Einzelmaschinen oder ganze Maschinenflotten.

Volvo hält verschiedene Schnellwechsler für den EW160C bereit: die Volvo Standardschnellwechselsysteme S1, S6 und einen Universalschnellwechsler.

Der Gerätewechsel ist im Handumdrehen erledigt und wird durch die Möglichkeit, Druck und Fördermenge per Tastendruck für das jeweilige Gerät von der Kabine aus anzupassen, weiter beschleunigt. Die Betätigung der Hydraulikfunktionen erfordert über die kurzhubigen Bedienelemente nur geringen Kraftaufwand. Bei der Fahrt, sei es im Straßen- oder Kriechgang, genießt der Fahrer nahezu Pkw-Komfort.

Sichtbar überlegen

Die Volvo-Kabine sind u. a. ihrer exzellenten Rundumsicht wegen beliebt. Wir haben dennoch weiter daran gearbeitet: größere Glasflächen, ein aufstellbares Dachfenster mit Gasfederstütze und ein parallel geführter Scheibenwischer, angetrieben über einen linksseitig montierten Motor, verbessern die Rundumsicht noch einmal beträchtlich. Die Lenksäule kann in der Neigung verstellt werden, um den Blick nach vorn nicht zu behindern.

Für zusätzliche Sicherheit kann die optionale Rückfahrkamera die Sicht nach hinten weiter verbessern. Per Tastendruck wird der Monitor zum Display für die Rückansicht und bietet dem Fahrer beim Zurücksetzen, Lastentransport und Aushub stets einen hervorragenden Überblick, der ihn mit großer Treffsicherheit agieren läßt.

Der Kühllüfter wurde so angeordnet, daß die Kabine sogar noch leiser wurde. Die neue, federverstärkte Hydrolagerung und der verbesserte Fahrersitz halten Erschütterungen vom Fahrer fern, so daß Ermüdung auch bei langen Schichten kein Thema ist.



• Guter Blick nach hinten.

- Luftgefederter Deluxe-Fahrersitz mit individuellen Einstellungen für Höhe, Neigung der Sitzfläche und Rückenlehne sowie der Sitzkonsole nach vorn/hinten.
- In Höhe und Neigung verstellbare Bedienkonsole.
- Vorwärts-/Rückwärtsschalter am rechten Joystick erspart viel Fußarbeit.
- Maximaler Freiraum in der Kabine, besonders im Bein- und Fußbereich.
- Einfache Kontrolle von Flüssigkeitsständen und Filterstatus über Monitor in der Kabine.
- Großzügige Verglasung – perfekter Panoramablick.
- Aufstellbares Dachfenster (Option) – für den besseren Durchblick bei Überkopparbeiten.
- In der Neigung verstellbare Lenksäule – lockere Sitzhaltung.
- Abnehmbare untere Frontscheibe, die in der Kabinentüre verstaut werden kann.
- Optionale Rückfahrkamera mit Monitor – für hervorragende Übersicht und treffsicheres Agieren.
- Neue, federverstärkte Hydrolagerung der Kabine dämpft Stöße und Erschütterungen.
- Hervorragende Klimatisierung – hohe Heiz- und Kühlleistung über insgesamt 14 Lüftdüsen.



• Verstellbare Lenksäule – verbesserter Überblick.

• Gut im Blick und im Griff – die Bedienelemente.

• Aufstellbares Dachfenster mit Gasfederstütze.



DER KOMPLETTE FUHRPARK – VEREINT IN EINER MASCHINE.

Jeder Bauunternehmer strebt nach Wettbewerbsvorteilen – daher hat Volvo den EW160C mit einer Menge davon ausgestattet. Vor allem tut sich dieser Mobilbagger als wendiges Multitalent hervor, der die Arbeit mehrerer Maschinen gewinnbringend erledigen kann.

Löffel, Hämmer, Greifer, Scheren – der EW160C meistert viele Werkzeuge und stellt somit einen ganzen Fuhrpark dar.

Eine Maschine, viele Lösungen

Als Geräteträger verfügt der Volvo EW160C über die Kraft und Stabilität, die für den Allround-Einsatz erforderlich sind. Die zahlreichen Anbaugeräte können sehr leicht gewechselt werden. Hinzu kommt die unkomplizierte Einstellung von Druck und Fördermengen von der Kabine aus. So ist der EW160C als echter Allrounder pausenlos auf Trab, denn für ihn gibt es immer etwas zu tun.

Beim Heben, Ausheben oder Positionieren gleichermaßen sorgt der stabile Unterwagen für die nötige Standsicherheit. Ausgestattet mit weit ausfahrbaren Stützpratzen und breitem, parallel geführtem Planierschild bringt der EW160C beachtliche Leistung beim Heben, Laden und Planieren. Eine breite Auswahl an Bereifungsmöglichkeiten unterstützt dabei die optimale Nutzung der Maschine.

Die Vielseitigkeit beginnt schon bei der Grabausrüstung des EW160C, beispielsweise beim Verstellausleger, der zielsicheres Manövrieren auf beengtem Raum oder beim Einsatz entlang Hauswänden u. ä. erlaubt. Die hervorragend abgestimmte Auslegerkinematik erschließt auch zahlreiche weitere Einsatzmöglichkeiten. Beide Auslegervarianten - Monoblock- und Verstellausleger - beeindrucken

insbesondere durch ihre Kraft und Stabilität beim Anheben und Ausheben.

Für jede Aufgabe das passende Werkzeug

Die Einsatzmöglichkeiten des EW160C sind nahezu unbegrenzt. Mit Schnellwechsler oder dreh- und kippbarem Geräteadapter wird der Mobilbagger zu einem wahren Künstler, z. B. beim Anlegen von Gräben. Schnellwechsler in drei Versionen stehen zur Verfügung (S-1, S-6 und Universalschnellwechsler) und ermöglichen den „Zugriff“ auf Werkzeuge aller Art.

Große Reichweite und exzellente Feinsteuering im Kriechgang erleichtern diese Arbeiten. Die feinfühlig Load Sensing-Hydraulik macht sich in jeder Hinsicht positiv bemerkbar. Produktivitätsfördernd sind zudem die reichlichen Leistungsreserven und die Stabilität – ganz gleich, ob es sich um den Transport von Baustoffen oder das Aufstellen von Betonbarrieren im Baustellenverkehr handelt oder um den Einsatz mit Hammer, Greifer, Abbruchschere oder einem anderen Werkzeug, z. B. Grabenräumlöffel, Aufreißzahn, Mähkorb, Pulverisierer u.v.m.

Solchermaßen gewappnet ist der EW160C auch immer schnell zur Stelle und packt überall gleich tatkräftig an.





• Feinsteuerung – unabdingbar im innerstädtischen.



• Kraft und Standsicherheit.



• Große Hubkraft – großer Vorteil bei Räumarbeiten.



• Vielseitiger mit verschiedenen Auslegervarianten.



• Drei Schnellwechslerversionen passend für zahlreiche Anbaugeräte.

- Eine Maschine – viele Einsatzmöglichkeiten.
- Stets bodenschonend – beim Straßen- oder Geländeeinsatz.
- Gerätewechsel im Handumdrehen mit dem Schnellwechsler.
- Stabile Abstützung mit Pratzen und Planierschild zum Heben schwerer Lasten.
- Ausgezeichnetes Fahrverhalten im Straßen- und Kriechgang.

EIN ECHTES KRAFTPAKET VON VOLVO.

Was in einem Volvo wirklich steckt, erfährt man natürlich erst im Einsatz – aber dann schon in der ersten Schicht. Die Hydraulikkraft wird man z. B. beim Lastenheben zu schätzen wissen und die feinfühlige Steuerung beim präzisen Positionieren von Rohren oder Schächten. Der Volvo-Motor entwickelt ein hohes Drehmoment bereits bei niedrigen Drehzahlen und geht sparsam mit dem Kraftstoff um – auch das zeigt sich deutlich: in niedrigeren Betriebskosten und demzufolge größerem Gewinn bei jedem Auftrag.

Geballte Kraft – sinnvoll genutzt

Als weltweit größter Hersteller schwerer Dieselmotoren in den Hubraumklassen 9–18 l weiß Volvo recht gut, wie Antriebsaggregate für echte Kraftpakete beschaffen sein müssen. Hubraum und Drehmoment des Motors sind perfekt auf die Kapazität der Hydraulikanlage abgestimmt und ermöglichen jederzeit einsetzgerechte Leistung – und noch etwas mehr. Die perfekte Integration der mehrheitlich aus dem Hause Volvo stammenden Komponenten führt zu bester Nutzung der Motor- und Hydraulikleistung – die vom Fahrer je nach Einsatzsituation mit dem Betriebsartenwähler bestimmt werden kann.

Mit der neuen Motorgeneration mit V-ACT-Verbrennungstechnik ist Volvo die Quadratur des Kreises geglückt. Diese besonders emissionsarmen Motoren

erfüllen die neuen Anforderungen gemäß Stufe IIIA (EU) und sind gleichzeitig äußerst leistungsfähig. Das ist der von Volvo entwickelten Technologie zu verdanken, die u. a. auf weiterentwickelter Einspritz- und Verbrennungstechnik, ausgeklügeltem elektronischen Motor-Management und interner Abgasrückführung basiert.

Hydraulik vom Feinsten

Die geräuscharme Haupthydraulikpumpe versorgt – gut dosiert, da bedarfsabhängig – die Hydraulik für Grabausrüstung und Anbaugeräte, Fahrmotoren und Schwenkwerk. Die Durchfluß- und Druckschwankungen bleiben auch bei der Arbeit mit hydraulisch betätigten Geräten stets gering. Der Schwenkmotor mit hohem Drehmoment trägt zur Verkürzung der Taktzeiten bei, insbesondere beim Einsatz an Böschungen.



• Im Praxistest weltweit bewährt.

Viele Komponenten hat der EW160C mit den Raupenbaggern und anderen Baumaschinen von Volvo gemeinsam. Das bringt Vorteile bei der Ersatzteilerhaltung, die sich in kürzeren Stillstandzeiten und insgesamt geringerem Serviceaufwand ausdrücken.

Kraftvoll sind auch die Software-Werkzeuge von Volvo wie z. B. VCADS Pro und MATRIS, letzteres zur Analyse der in der Maschine gespeicherten Betriebsdaten, das eine Möglichkeit bietet, die Kraftstoffnutzung und die Einsatzbedingungen der Maschine zu optimieren. Mit dem Care Track-System lassen sich solche Daten per Satellit übertragen und zum Management einer Maschine oder einer ganzen Flotte nutzen.

VOLVO-MOTOREN – ZU LANDE, ZU WASSER, IN DER LUFT UND IM WELTALL

Als weltweit größter Hersteller von Dieselmotoren in den Hubraumklassen 9–18 l kann Volvo auf umfangreiche Erfahrung in der Entwicklung von Antriebsaggregaten für Straßen- und Geländefahrzeuge zurückgreifen. Volvo genießt dabei den

Vorteil, nicht nur die Motoren herzustellen, sondern auch die Maschinen, in die diese eingebaut werden. Alle Unternehmen der Volvo-Gruppe profitieren davon: Volvo Trucks, Volvo Aero, Volvo Buses, Volvo Penta und – nicht zuletzt – Volvo

Construction Equipment. Forschung und stetige Weiterentwicklung sichern uns einen Platz an vorderster Front in der Motorentechnik und Produkte, auf die Sie sich überall und jederzeit verlassen können.





• Stets einsatzgerechte Leistung mit Betriebsartenwahl. • Einfach zu optimierende Hydraulik.

• Volvo – ein Symbol des Vertrauens.



• Elektronisches Motor-Managementsystem trimmt die Maschine auf Höchstleistung.

V-ACT-Motor

- Präzise Hochdruckeinspritzung.
- Großzügig dimensionierter Turbolader.
- Innovatives Abgasrückführungssystem.
- Hohes Drehmoment bei niedrigen Drehzahlen.
- Überlegene Kraftstoffökonomie.

Elektronisches Motormanagement

- Laufende Erfassung von Betriebsdaten.
- Motoren abstimbar auf Maschinenkategorie
- Stets genügend Leistungsreserven für die Hydraulik.

Harmonische Volvo-Hydraulik

- Bedarfsabhängige, feinfühligere Hydraulik

Software-Werkzeuge von Volvo

- Standortbestimmung, Übertragung von Betriebsdaten, Fernüberwachung und vieles mehr – bei Einzelmaschinen oder ganzen Maschinenflotten – durch Telematik-System Care Track.
- Diagnose- und Analyseprogramm MATRIS und Programmierwerkzeug VCADS Pro.

SCHAUEN SIE IHN SICH GENAU AN.

MEHR SICHERHEIT

- **Sicherheit** gehört zu den **Kernwerten** von Volvo – unsere Maschinen beweisen es.
- **Volvo Care Cab** – die robuste Komfortkabine mit Überrollschutz von Volvo.
- **Optionale Rückfahrkamera mit Monitor** – für größere Zielsicherheit beim Zurücksetzen.
- Flaches Profil im Bereich der Motorhaube – **ausgezeichnete Sicht nach hinten.**
- **Trittflächen und Serviceebenen mit Lochblechen** – gute Rutschfestigkeit bei jedem Wetter.
- **Längere Trittstufe am Einstieg** – weniger Beschädigungsrisiko, sicherer Zustieg.
- **Niedrige Schallpegel** – drinnen und draußen.
- **Notabschaltung des Motors von der Kabine – mehr Sicherheit.**
- **Einfach zu öffnendes Dachfenster** – für den richtigen Durchblick nach oben.
- **Verriegelungsanzeige am Schnellwechsler** – bestätigt den sicheren Sitz des Anbaugeräts.
- **Sparsamer emissionsarmer Dieselmotor** – zum Schutz der Umwelt.
- **Bleifreie Lackierung.**
- **Zu 95% recyclingfähig.**

MEHR FLEXIBILITÄT

- **Zusatzhydraulik für zahlreiche Anbaugeräte:**
 - Erdbaugreifer - Grabenräumlöffel - Dreh- u. kippbarer Adapter
 - Abbruchschere - Bodenverdichter - Sortiergreifer
 - Rammbar - Pulverisierer - Hammer
- **Ein Tastendruck** – genügt zur Einstellung von Fördermenge/ Druck bei Anbaugeräten.
- **Hammer-/Scherensteuerung von Kabine aus** – einfache Einstellung mit Speichermöglichkeit der Geräteparameter.
- **Volvo-Schnellwechsler.**
- **Dreh- u. kippbarer Adapter** – Neigung des Anbauwerkzeugs sowie Drehung um 360° möglich.
- **Verstellausleger** – für vielfältige Einsatzmöglichkeiten.
- Volvos **Offset-Ausleger** bietet exzellente Vielseitigkeit bei Arbeiten in beengten Platzverhältnissen.





MEHR KOMFORT

- **Geräumigere Komfortkabine** mit individuell verstellbarer Bedien- und Sitzkonsole. Ergonomisch angeordnete Bedienelemente und beleuchtete Schalter.
- **Großzügige Kabinenverglasung** – unübertroffene Rundumsicht.
- **Verstellbare Lenksäule** – verbessert den Überblick und Fahrerkomfort.
- **Bequem zu bedienende Vorwärts-/Rückwärtsschaltung** am rechten Joystick.
- **Weniger Kabinenvibrationen** durch federverstärkte Hydrolagerung der Kabine.
- **Hervorragende Klimatisierung** – mit überlegener Heiz- und Kühlleistung.

MEHR GEWINN

- **Volvo-Dieselmotor** mit überlegener Kraftstoffnutzung.
- **Neue V-ACT-Verbrennungstechnik** bewirkt noch geringere Emissionen.
- **Bewährte Hydraulik** mit reichlichen Leistungsreserven.
- **Harmonische Kombinationsbewegungen** durch exzellente Feinfühligkeit.

MEHR QUALITÄT

- **Robuste Stützpratten, weit ausfahrbar** bieten exzellente Standsicherheit.
- **Planierschild mit breiter Schneidkante** schützt den Untergrund.
- **Solider, standfester Unterwagen.**
- **Äußerst belastbarer Ausleger und Stiel.**
- **Langer Radstand** – große Stabilität und komfortables Fahrverhalten.

MEHR VERFÜGBARKEIT

- **Tägliche Kontrollen im Handumdrehen erledigt** – über den Monitor in der Kabine.
- **Wartungsabstand für Hydrauliköl** – 4 000 Betriebsstunden.
- **Leicht zugängliche Schmierleisten.**
- **Elektronische Steuereinheit** zur Überwachung der Maschinenfunktionen.
- **Einfach außen an der Kabine zu tauschendes Luftfilterelement.**
- **Guter Zugang zur Reinigung der Kühler.**
- **Telematik-System CareTrack** – zur präzisen Standortbestimmung einer Maschine und Fernfassung der Betriebsstunden, des Kraftstoffverbrauchs, des Wartungsbedarfs u.a.

EINSATZGERECHTE OPTIONEN BEDEUTEN MEHR LEISTUNG.

Produktivität und Rentabilität sind bei den Mobilbaggern der C-Serie von Volvo bereits eingebaut, aber das ist noch nicht alles: Volvo bietet ein ganzes Arsenal von Optionen an. Von Zusatzhydraulik über Fahrersitze und Arbeitsbeleuchtung in verschiedenen Ausführungen bis zur Rückfahrkamera und Kaltstarthilfe – Ihrem Komfort und der Leistungsfähigkeit Ihres Baggers zuliebe.

Elektronisch gesteuerte Klimatisierung

Überlegene Heiz- und Kühlleistung, elektronisch gesteuert und jeweils auf die Witterung abgestimmt, bringt diese Option. Serienmäßig ist eine leistungsfähige Heiz- und Lüftungsanlage mit Handregelung vorhanden.

Codierte Wegfahrsperre

Ein Sicherheitscode muß über den Monitor eingegeben werden, um den Motor starten zu können. Der Code kann im Rahmen unseres Programmier-Tools VCADS-Pro geändert werden. Bei wiederholtem Abschalten des Motors ist es möglich eine Verzögerungsfunktion einzuschalten, so dass der Code erst nach einer vordefinierten Stillstandszeit erneut eingegeben werden muß.

FOG- und FOPS-Schutz

Insbesondere für den Einsatz bei Abbrucharbeiten oder in Steinbrüchen empfiehlt sich ein zusätzlicher Schutz der Kabine und somit des Fahrers gegen von oben oder vorn auftreffende Gegenstände. Das vordere Gitter des FOG-Schutzes ist mittels Gasfederstütze aufstellbar, wenn das Fenster gereinigt werden soll.

Hydraulischer Schnellwechsler

Der hydraulische Volvo-Schnellwechsler bedeutet eine erhebliche Erleichterung beim Wechsel des Anbaugeräts, denn er kann von der Kabine ver- und entriegelt werden.

Dreh- u. kippbarer Geräteadapter

Die Vorbereitung für den Anbau eines Dreh- u. kippbaren Geräteadapters sorgt für unglaubliche Vielseitigkeit der Einsatzmöglichkeiten, z.B. Drehen des Löffels um 360° oder Schwenken des Löffels um 40°.

Zusatzhydraulik

Zusätzliche Hydraulikkreise für unterschiedliche Ausleger- und Stielkombinationen ermöglichen den Einsatz

der Maschine in bestimmten Applikationen, wie z.B. mit dem Hydraulikhammer, der Abbruchzange oder Anbaugeräten mit Rotationsfunktion.

Große Auswahl an Fahrersitzen

Volvo bietet verschiedenste Fahrersitze in ergonomischer Ausführung an – von einfacheren bis zu luftgefederten Modellen. Alle sind individuell verstellbar und bieten hohen Sitzkomfort.

Kurzhubige Joysticks

Die kurzhubigen Joysticks lassen sich praktisch aus dem Handgelenk bedienen und gestatten große Präzision bei geringem Kraftaufwand. Die optionale Proportionalsteuerung an den Joysticks für Zusatzfunktionen bewirkt eine besonders feinfühlig Bedienung von hydraulischen Anbaugeräten.

Diesel-Kühlwasserheizung

Eine Diesel-Kühlwasserheizung erleichtert das Anlassen bei kalter Witterung und sorgt gleichzeitig dafür, daß den Fahrer bei Schichtbeginn eine angenehm warme Kabine empfängt. Dafür sorgt eine programmierbare Schalthuhr.

Arbeitsbeleuchtung, Rundumleuchte

Zusätzliche Halogen-Scheinwerfer am Kontergewicht, auf dem Kabinendach und beidseits am Ausleger ermöglichen eine hervorragende Ausleuchtung des Einsatzorts. Eine orangefarbene Rundumleuchte macht auf die im Einsatz oder auf der Straße befindliche Maschine aufmerksam.

Rückfahrkamera

Die Rückfahrkamera ermöglicht über den LCD-Farbmonitor in der Kabine einen guten Überblick nach hinten beim Zurücksetzen bzw. zur Seite beim Schwenken und hilft so dem Fahrer besonders zielsicher zu arbeiten.

Einzel- oder Zwillingssreifen

Für jedes Gelände und jeden Einsatzort hält Volvo die geeignete Bereifung bereit, z.B. eine Auswahl an Einzel- oder Zwillingssreifen.





Elektronisch gesteuerte Klimatisierung



Codierte Wegfahrsperr



FOG- und FOPS-Schutz



Hydraulischer Schnellwechsler



Dreh- u. kippbarer Geräteadapter



Zusatzhydraulik



Ergonomische Fahrersitze



Kurzhubige Joysticks



Diesel-Kühlwasserheizung



Arbeitsbeleuchtung, Rundumleuchte



Rückfahrkamera



Einzel- oder Zwillingsreifen

TECHNISCHE DATEN

Motor

Emissionsarmer, kraftstoffsparender Volvo-Motor mit V-ACT-Verbrennungstechnik (Volvo Advanced Combustion Technology), die einen hohen Wirkungsgrad gewährleistet. Der Motor erfüllt die Anforderungen der Stufe IIIA (EU) und ist mit Hochdruck-Einspritzsystem, Turbolader sowie Luft-Luft-Zwischenkühler ausgestattet. Das elektronische Motormanagement bewirkt optimale Leistungseigenschaften.

Niederemissionsmotor	VOLVO D6E EDE3
Leistung bei	30,0 r/s (1 800 r/min)
Brutto (SAE J1995)	115 kW (156 PS)
Netto (ISO 9249, DIN 6271)	106 kW (144 PS)
Max. Drehmoment 1 350 r/min	730 Nm
Anzahl Zylinder	6
Hubraum	5,7 l
Zylinderbohrung	98 mm
Hub	126 mm

Elektrische Anlage

Gut geschütztes Elektrosystem mit hoher Kapazität. Einsatz wasserfester Sicherheitsstecker zur Gewährleistung korrosionsfreier Verbindungen. Abgeschirmte Hauptrelais und Magnetventile zur Vermeidung von Schäden. Ein Batterie Hauptschalter gehört zur Standardausrüstung.

Spannung	24 V
Batterien	2 x 12 V
Batteriekapazität	2 x 140 Ah
Wechselstromgenerator	28 V / 80 A
Generatorleistung	2 240 W

Kabine

Innovative Volvo Care Cab mit integriertem Schutzrahmen und viel Freiraum für den Fahrer. Bequemes Fahrpedal, Vorwärts-/Rückwärtsschaltung (F-N-R) über den rechten Joystick. Lösen der Arbeitsbremse über einmaliges Betätigen des separaten Fußhebels. Audio-Anlage mit Fernbedienung. 3 Getränkehalter, 3 Steckdosen, individuell verstellbare Hebelkonsolen. Exzellente Rundumsicht – großes, aufstellbares Dachfenster, zweiteiliges seitliches Schiebefenster und schmale Lenksäule, des bessern Überblicks wegen in der Neigung einstellbar. Das obere Frontfenster kann einfach unter das Dach geschoben und die Steckscheibe mit wenigen Handgriffen in der Tür verstaut werden. Innenbeleuchtung: Eine Leselampe sowie eine über Türkontaktschalter betätigte Innenleuchte. Die Kabine steht unter leichtem Überdruck, was das Eindringen von Verunreinigungen erschwert. Die mehrfach gefilterte und wohlklimatisierte Kabinenluft wird über insgesamt 14 Luftdüsen verteilt. Leistungsstarke Heiz-/Kühlanlage. Die federverstärkte Hydrolagerung der Kabine hält Erschütterungen vom Fahrerplatz fern. Luftgefederter Deluxe-Fahrersitz mit individuellen Einstellmöglichkeiten für das Fahrergewicht, die Höhe und Längsposition, die Neigung der Rückenlehne und der Sitzfläche.

Einstellbarer 6,4"-LCD-Farbmonitor mit hervorragender Bildqualität. Anzeige von Betriebsdaten und Fahrerhinweisen. Umschaltbar auf Anzeige der Rückfahrkamera (Option).

Geräuschpegel:

Innenpegel nach ISO 6396	70 LpA dB(A)
Aussenpegel nach ISO 6395 (Richtlinie 2000/14/EC)	101 LwA dB(A)

Unterwagen

Fahrantrieb: Kraftübertragung über einen hydraulischen Axialkolbenverstellmotor und ein zweistufiges Lastschaltgetriebe auf die Kardanwellen (Allradantrieb).

Rahmen: Durchgehend geschweißte, robuste Rahmenkonstruktion.

Bereifung: Wahlweise Einzel- oder Zwillingsbereifung (gemäß StVZO).

Achsen: Robuste Baggerachsen mit automatischer oder manueller Pendelachsen-sperre für die Vorderachse. Pendelwinkel $\pm 9^\circ$ (mit Kotflügel $\pm 7^\circ$).

Zwillingsbereifung	10,00–20
Max. Zugkraft, (netto)	99,5 kN
Fahrgeschwindigkeiten:	
Straßengang	20,0/30,0/35,0 km/h
Geländegang	5,0/7,4/8,7 km/h
Kriechgang	3,7 km/h
Min. Wendekreis	7,3 m

Bremsen

Die Servohydraulisch betätigte Zweikreis-bremsanlage mit wartungsfreien, nassen Lamellenbremsen dient als Fahrbremse. Die im Getriebe integrierte Feststellbremse (nasse Lamellenbremse) wird mit Federkraft aktiviert bzw. hydraulisch gelöst.

Baggerbremse: Betriebsbremse mit mechanischem Verriegelungssystem.

Sicherheitsbremsensystem: Die Zweikreis-bremsanlage mit Druckspeichern stellt auch bei Ausfall der Hydraulikanlage ausreichende Bremsleistung sicher.

Betriebsgewichte

Bagger mit 5,0 m Monoblock-Ausleger, 2,45 m Stiel, Schnellwechsler S6, 530 kg/750 l Löffel.

Betriebsgewicht:	
mit Dozerschild vorne und Prätzen hinten	17 430 kg /17 770* kg
mit Dozerschild hinten, ohne Prätzen	16 350 kg /16 690* kg
mit Prätzen vorne und Prätzen hinten	17 680 kg /18 020* kg

* Bagger mit 5,1 m Verstellausleger.

Füllmengen

Kraftstofftank	250 l
Hydraulikanlage, insges.	260 l
Hydraulikölbehälter	123 l
Motoröl	25 l
Motorkühlmittel	27 l
Getriebe	2,5 l
Achsgehäuse:	
Vorderachse	9,5 l
Hinterachse mit Getriebe	12,5 l
Endantrieb mit nasser Lamellenbremse	4 x 2,5 l

Hydraulikanlage

Das Closed-Centre-Load-Sensing Hydrauliksystem gewährleistet eine lastunabhängige Durchflußverteilung und maximale Fördermengen über die elektronisch geregelte Pumpenleistung. Das System garantiert hervorragende Steuerbarkeit der Ausrüstung und überdurchschnittlich schnelle Bewegungen, für beste Arbeitsergebnisse und höchste Wirtschaftlichkeit.

Die Hydraulikanlage umfaßt folgende Betriebsarten:

Parkmodus (P): Für optimale Sicherheit nach dem Abstellen der Maschine.

Fahrmodus (T): Motordrehzahl wird für größere Wirtschaftlichkeit über das Fahrpedal geregelt. Arbeitshydraulik ist nach automatischer Verriegelung des Oberwagens funktionslos.

Arbeitsmodus (W): Maximale Pumpenleistung kann über die Motordrehzahl geregelt werden. Optimale Anpassung der Hydraulikleistung an die Einsatzsituation.

Customer mode (C): Optimale Anpassung der Hydraulikleistung an die Einsatzsituation. Ölmenge kann über das Display eingestellt werden. Feinfühligkeit der Arbeitsbewegungen wird optimiert.

Power Boost (Kraftverstärker): Alle Grab-, Hub- und Zugkräfte steigen.

Hydraulikpumpe:

Max. Fördermenge:	
Arbeitspumpe	243 l/min (Typ geräuscharme Axialkolbenverstellpumpe)
Pumpe für Bremsystem und Lenkung	38,0 l/min (Typ geräuscharme Zahnradpumpe)
Vorsteuerpumpe	14,0 l/min (Typ geräuscharme Zahnradpumpe)
Pumpe für Hydraulikölküfler und Vorsteuerung	49,0 l/min (Typ geräuscharme Zahnradpumpe)
Maximale Arbeitsdrücke:	
Ausrüstung	32,5/36 MPa
Fahrhydraulik	36 MPa
Vorsteuerung	3,5 MPa

Schwenkwerk

Der Oberwagen wird mittels Radialkolbenmotor ohne Planetengetriebe geschwenkt. Automatische Schwenkbremse und Schwenkdämpfungssystem sind serienmäßig.

Max. Schwenkgeschwindigkeit	10,0 rpm
Max. Schwenkmoment	49,6 kNm

Abmessungen

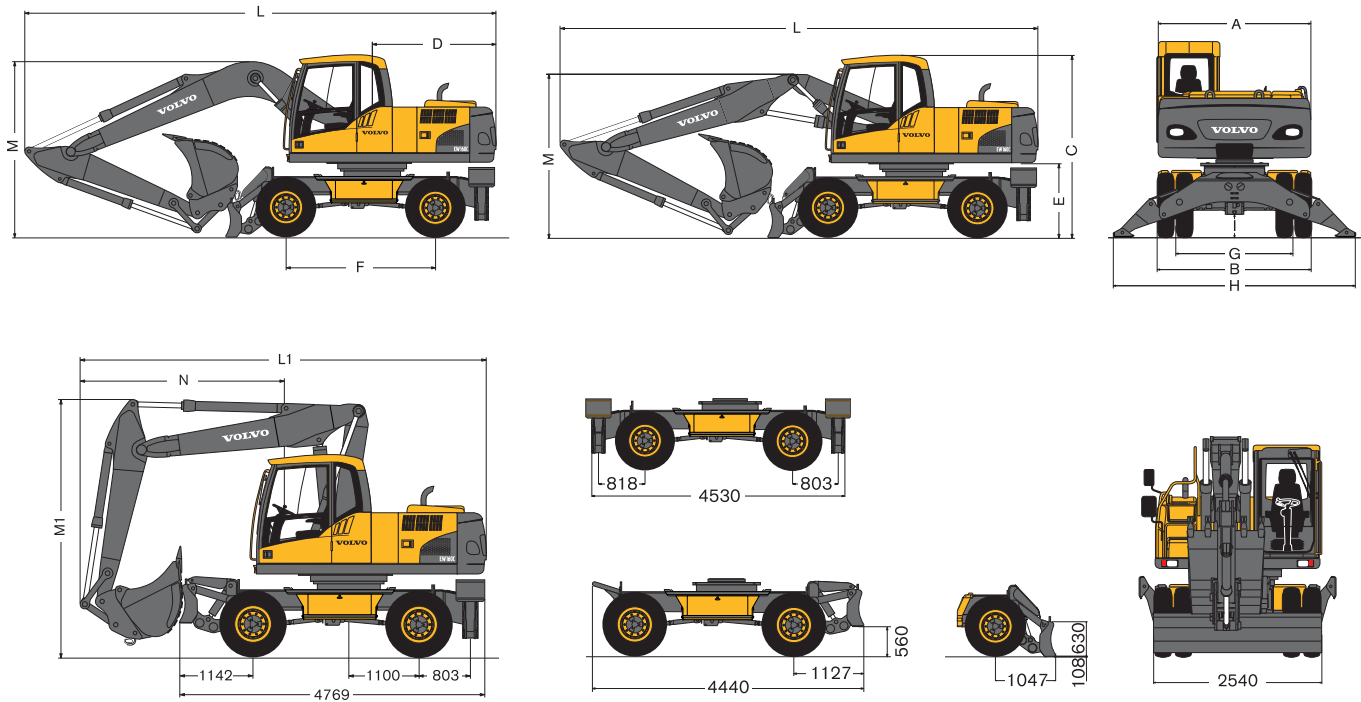

Beschreibung	Einheit	5,0 m	5,1 m	4,75 m	5,2 m
		Monoblockausleger	Verstellausleger	Mono-Offset-Ausleger	Verstellbarer Offset-Ausleger
A. Gesamtbreite, Oberwagen	mm	2 490	2 490	2 490	2 490
B. Gesamtbreite	mm	2 540	2 540	2 540	2 540
C. Gesamthöhe, Kabinendach	mm	3 140	3 140	3 140	3 140
D. Schwenkradius hinten	mm	2 150	2 150	2 150	2 150
E. Freiraum, Gegengewicht	mm	1 270	1 270	1 270	1 270
F. Radstand	mm	2 600	2 600	2 600	2 600
G. Spurweite	mm	1 940	1 940	1 940	1 940
H. Breite, Pratzten abgesenkt, vorne/hintere	mm	3 920	3 920	3 920	3 920
I. Bodenfreiheit, min.	mm	340	340	340	340

Beschreibung	Einheit	5,0 m Monoblockausleger					5,1 m Verstellausleger				
		2,0 m	2,45 m	2,6 m	3,1 m	2,95 m*	2,0 m	2,45 m	2,6 m	3,1 m	2,95 m*
L. Gesamtlänge	mm	8 180	8 190	8 170	7 940	8 210*	8 300	8 310	8 290	8 100	8 300*
M. Gesamthöhe, Oberkante Ausleger	mm	2 958	3 190	3 270	3 640	3 155*	2 765	2 885	2 975	3 390	2 960*
L1. Gesamtlänge	mm						6 305	6 345	6 355	6 545**	6 000*
M1. Gesamthöhe, Oberkante Ausleger	mm						3 960	3 995	4 000	4 000**	3 950*
N. Überhang, vorne	mm						3 125	3 165	3 175	3 364**	2 820*

Beschreibung	Einheit	4,75 m Mono-Offset-Ausleger				5,2 m Verstellbarer Offset-Ausleger			
		2,0 m	2,45 m	2,6 m	3,1 m	2,0 m	2,45 m	2,6 m	3,1 m
L. Gesamtlänge	mm	7 800	7 800	7 770	7 570	8 330	8 340	8 340	8 230
M. Gesamthöhe, Oberkante Ausleger	mm	2 850	3 320	3 440	3 870	2 910	2 875	2 920	3 340
L1. Gesamtlänge	mm					6 160	6 190	6 215	6 130**
M1. Gesamthöhe, Oberkante Ausleger	mm					4 000	4 000	4 000	4 000**
N. Überhang, vorne	mm					2 980	3 000	3 030	2 950**

* Greiferstiel, ohne Löffel
 ** ohne Löffel

Arbeitsbereiche und Grabkräfte

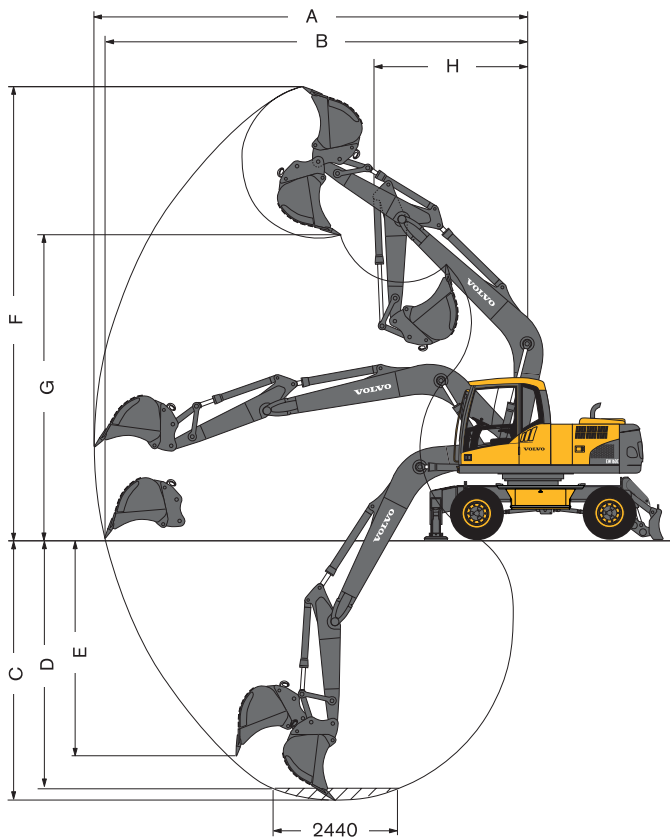

Monoblockausleger 5,0 m und Stiel 2,0 m, 2,45 m, 2,6 m, 3,1 m

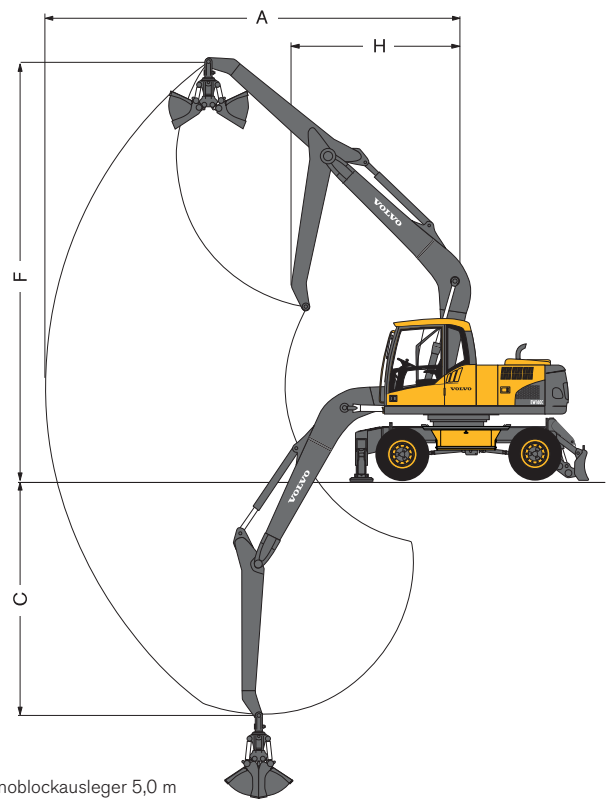

Monoblockausleger 5,0 m und Greiferstiel 2,95 m

Beschreibung	Einheit	5,0 m Monoblockausleger				
		2,0 m Stiel	2,45 m Stiel	2,6 m Stiel	3,1 m Stiel	2,95 m Greiferstiel
A. Max. Reichweite	mm	8 590	9 010	9 160	9 630	8 050
B. Max. Reichweite am Boden	mm	8 390	8 820	8 970	9 460	
C. Max. Grabtiefe	mm	5 140	5 590	5 740	6 240	4 590
D. Max. Grabtiefe (2 440 mm Niveau)	mm	4 910	5 390	5 550	6 070	
E. Max. vertikale Abstehtiefe	mm	4 270	4 690	4 840	5 310	
E. Max. vertikale Abstehtiefe	mm	8 850	9 110	9 200	9 480	8 090
G. Max. Schütthöhe	mm	5 950	6 190	6 240	6 560	
H. Min. Schwenkradius vorn	mm	3 140	3 150	3 160	3 190	3 270
Grabkräfte mit direkt montiertem Löffel						
Drehradius, Löffel	mm	1 350	1 350	1 350	1 350	
Losbrechkraft, Löffel	(SAE/ISO) kN	108,0 / 122,7	108,0 / 122,7	108,0 / 122,7	108,0 / 122,7	
Reißkraft	(SAE/ISO) kN	89,6 / 93,1	78,8 / 81,6	75,8 / 78,3	67,2 / 69,1	
Drehwinkel, Löffel	°	179°	179°	179°	179°	
Max. zulässiger Löffelinhalt für Direktbefestigung						
GP-Löffel (1,5 t/m ³)	l	1 025	925	900	800	
GP-Löffel (1,8 t/m ³)	l	925	825	800	700	
Max. zulässiger Löffelinhalt für Schnellwechsler						
S6 QF GP-Löffel (1,5 t/m ³)	l	975	875	825	725	
S6 QF GP-Löffel (1,8 t/m ³)	l	850	775	725	650	
S1 QF GP-Löffel (1,5 t/m ³)	l	950	850	800	700	
S1 QF GP-Löffel (1,8 t/m ³)	l	825	750	700	625	
UQF GP-Löffel (1,5 t/m ³)	l	925	825	775	675	
UQF GP-Löffel (1,8 t/m ³)	l	800	725	675	600	

Anm.: 1. Löffelinhalt entsprechend SAE-1296, gehäuftes Material mit 1:1 Steigungswinkel.
2. Max. zulässige Löffelinhalte dienen nur der Referenz und sind nicht unbedingt ab Werk erhältlich.

Arbeitsbereiche und Grabkräfte

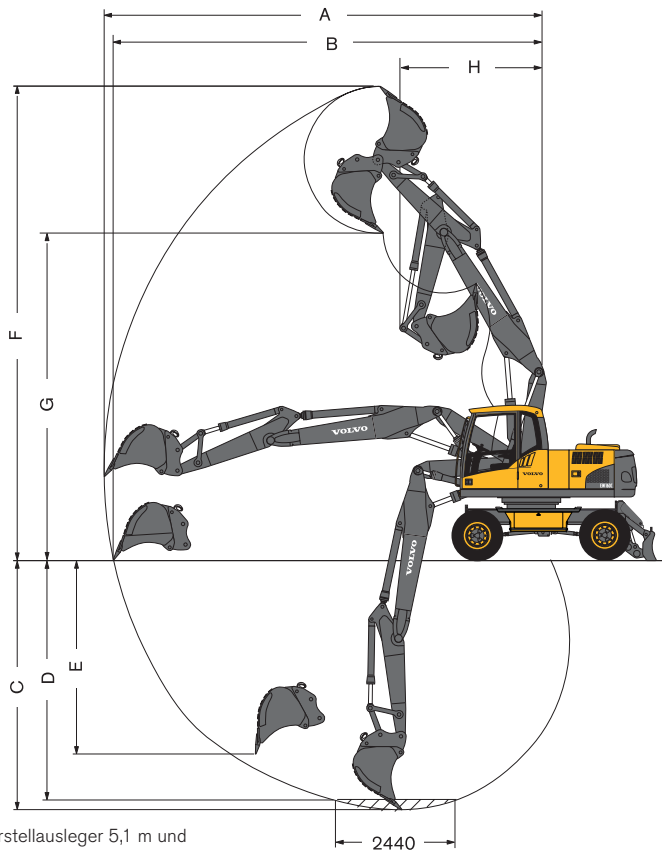

Verstellausleger 5,1 m und Stiel 2,0 m, 2,45 m, 2,6 m, 3,1 m

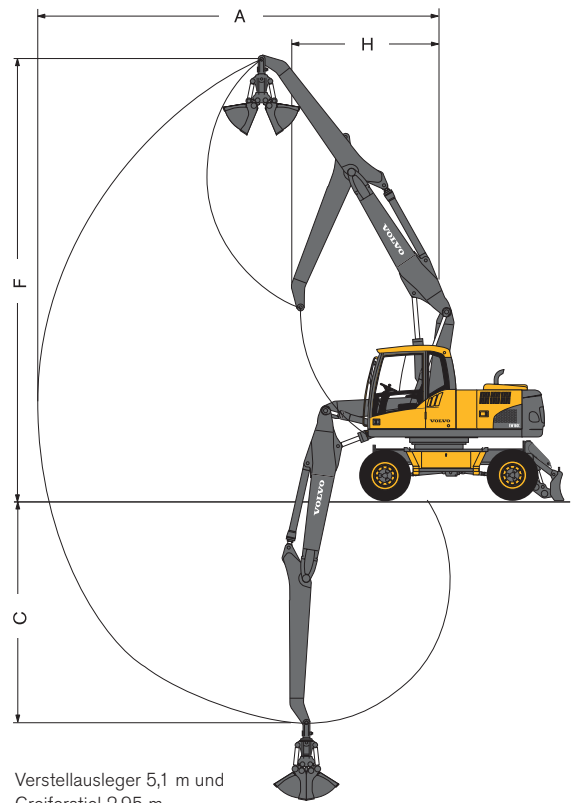

Verstellausleger 5,1 m und Greiferstiel 2,95 m

Beschreibung	Einheit	5,1 m Verstellausleger				
		2,0 m Stiel	2,45 m Stiel	2,6 m Stiel	3,1 m Stiel	2,95 m Greiferstiel
A. Max. Reichweite	mm	8 730	9 160	9 300	9 780	8 190
B. Max. Reichweite am Boden	mm	8 530	8 970	9 120	9 610	
C. Max. Grabtiefe	mm	5 120	5 570	5 710	6 220	4 580
D. Max. Grabtiefe (2 440 mm Niveau)	mm	5 010	5 470	5 620	6 120	
E. Max. vertikale Abstechtiefe	mm	3 970	4 440	4 590	5 070	
E. Max. vertikale Abstechtiefe	mm	9 670	10 000	10 110	10 480	9 000
G. Max. Schütthöhe	mm	6 670	7 000	7 110	7 480	
H. Min. Schwenkradius vorn	mm	2 690	2 820	2 860	3 000	3 010
Grabkräfte mit direkt montiertem Löffel						
Drehradius, Löffel	mm	1 350	1 350	1 350	1 350	
Losbrechkraft, Löffel	(SAE/ISO) kN	108,0 / 122,7	108,0 / 122,7	108,0 / 122,7	108,0 / 122,7	
Reißkraft	(SAE/ISO) kN	89,6 / 93,1	78,8 / 81,6	75,8 / 78,3	67,2 / 69,1	
Drehwinkel, Löffel	°	179°	179°	179°	179°	
Max. zulässiger Löffelinhalt für Direktbefestigung						
GP-Löffel (1,5 t/m³)	l	1 000	900	850	775	
GP-Löffel (1,8 t/m³)	l	875	775	750	675	
Max. zulässiger Löffelinhalt für Schnellwechsler						
S6 QF GP-Löffel (1,5 t/m³)	l	925	825	800	700	
S6 QF GP-Löffel (1,8 t/m³)	l	825	725	700	625	
S1 QF GP-Löffel (1,5 t/m³)	l	900	800	775	675	
S1 QF GP-Löffel (1,8 t/m³)	l	800	700	675	600	
UQF GP-Löffel (1,5 t/m³)	l	875	775	750	650	
UQF GP-Löffel (1,8 t/m³)	l	775	675	650	575	

Anm.: 1. Löffelinhalt entsprechend SAE-1296, gehäuftes Material mit 1:1 Steigungswinkel.
2. Max. zulässige Löffelinhalt dienen nur der Referenz und sind nicht unbedingt ab Werk erhältlich.

Arbeitsbereiche und Grabkräfte

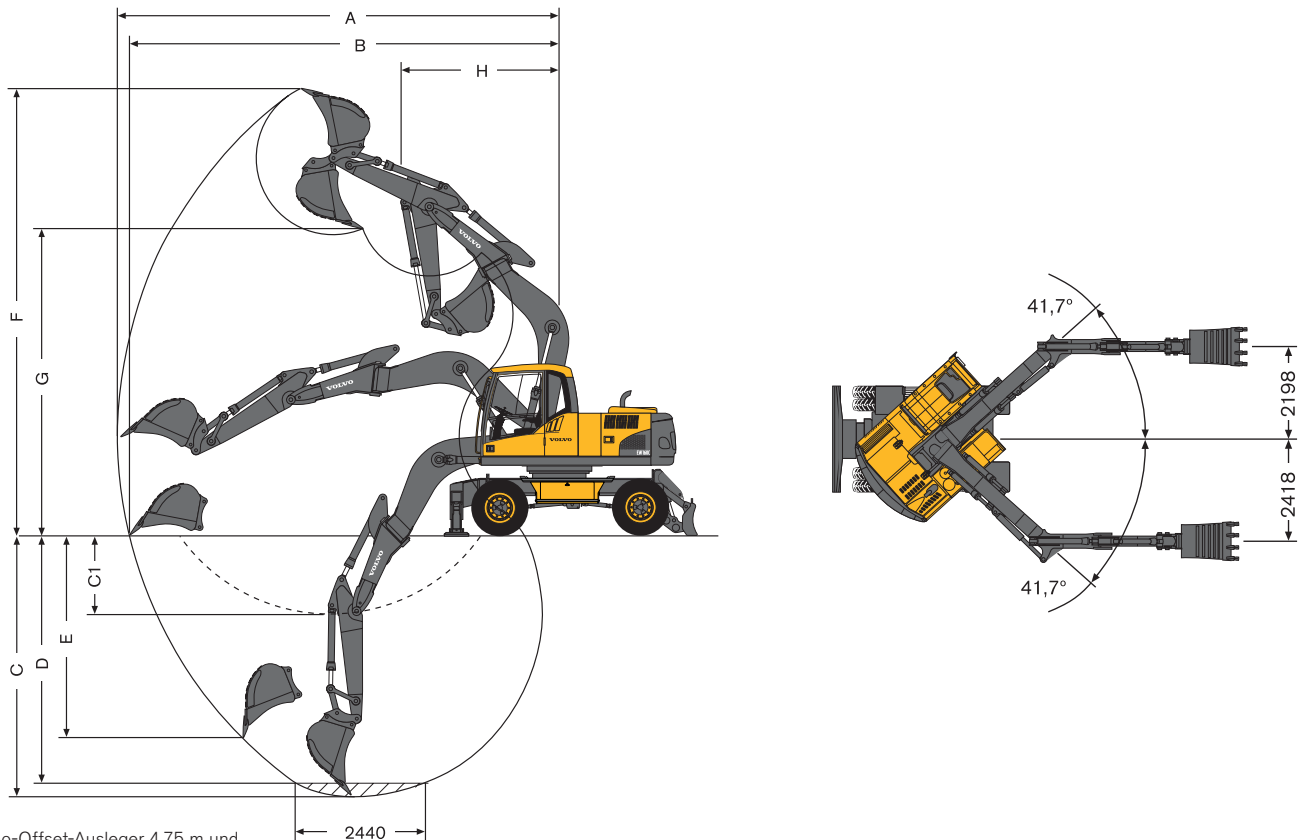

Mono-Offset-Ausleger 4,75 m und Stiel 2,0 m, 2,45 m, 2,6 m, 3,1 m

Beschreibung	Einheit	4,75 m Mono-Offset-Ausleger			
		2,0 m Stiel	2,45 m Stiel	2,6 m Stiel	3,1 m Stiel
A. Max. Reichweite	mm	8 150	8 560	8 700	9 160
B. Max. Reichweite am Boden	mm	7 940	8 360	8 500	9 010
C. Max. Grabtiefe	mm	4 840	5 290	5 440	5 940
C1. Max. senkrechte, seitliche Abstehtiefe bei max. offset Stellung	mm	1 470	1 920	2 070	2 570
D. Max. Grabtiefe (2 440 mm Niveau)	mm	4 590	5 070	5 230	5 760
E. Max. vertikale Abstehtiefe	mm	3 790	4 190	4 330	4 810
E. Max. vertikale Abstehtiefe	mm	8 230	8 440	8 510	8 740
G. Max. Schütthöhe	mm	5 650	5 860	5 920	6 150
H. Min. Schwenkradius vorn	mm	2 940	2 920	2 910	2 960
Grabkräfte mit direkt montiertem Löffel					
Drehradius, Löffel	mm	1 233	1 233	1 233	1 233
Losbrechkraft, Löffel	(SAE/ISO) kN	94,0 / 108,2	94,0 / 108,2	94,0 / 108,2	94,0 / 108,2
Reißkraft	(SAE/ISO) kN	70,3 / 72,9	61,5 / 63,5	59,1 / 60,9	52,1 / 53,5
Drehwinkel, Löffel	°	177°	177°	177°	177°
Max. zulässiger Löffelinhalt für Direktbefestigung					
GP-Löffel (1,5 t/m³)	l	1 100	1 000	975	875
GP-Löffel (1,8 t/m³)	l	975	875	850	750
Max. zulässiger Löffelinhalt für Schnellwechsler					
S6 QF GP-Löffel (1,5 t/m³)	l	1 050	950	925	825
S6 QF GP-Löffel (1,8 t/m³)	l	925	825	800	725
UQF GP-Löffel (1,5 t/m³)	l	1 025	900	875	775
UQF GP-Löffel (1,8 t/m³)	l	900	800	775	675

Anm.: 1. Löffelinhalt entsprechend SAE-1296, gehäuftes Material mit 1:1 Steigungswinkel.
2. Max. zulässige Löffelinhalte dienen nur der Referenz und sind nicht unbedingt ab Werk erhältlich.

Arbeitsbereiche und Grabkräfte

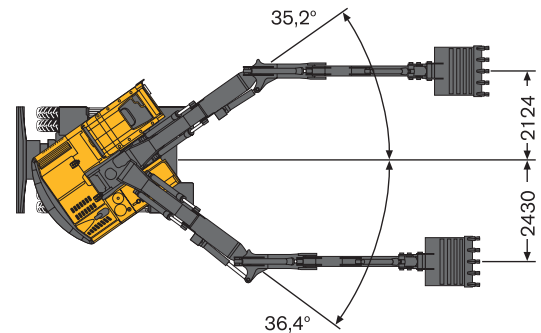
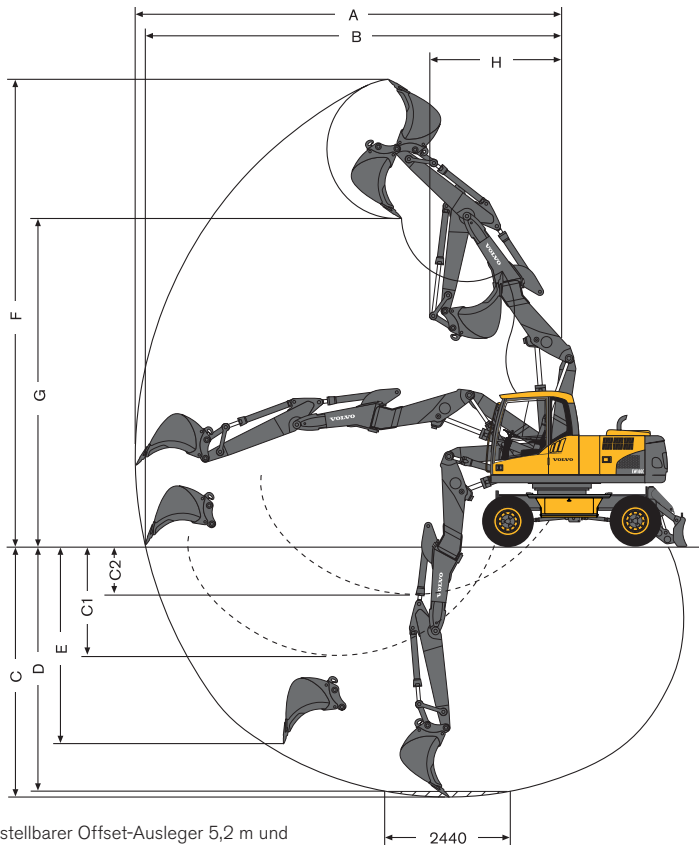

Verstellbarer Offset-Ausleger 5,2 m und Stiel 2,0 m, 2,45 m, 2,6 m, 3,1 m









Beschreibung	Einheit	5,2 m Verstellbarer Offset-Ausleger				
		2,0 m Stiel	2,45 m Stiel	2,6 m Stiel	3,1 m Stiel	
A. Max. Reichweite	mm	8 740	9 170	9 310	9 790	
B. Max. Reichweite am Boden	mm	8 550	8 980	9 130	9 610	
C. Max. Grabtiefe	mm	5 180	5 630	5 780	6 280	
C1. Max. senkrechte, seitliche Abstehtiefe bei max. offset Stellung	mm	2 270	2 720	2 870	3 370	
C2. Min. senkrechte, seitliche Abstehtiefe bei max. offset Stellung	mm	1 020	1 470	1 620	2 120	
D. Max. Grabtiefe (2 440 mm Niveau)	mm	5 080	5 530	5 680	6 180	
E. Max. vertikale Abstehtiefe	mm	4 080	4 520	4 660	5 140	
E. Max. vertikale Abstehtiefe	mm	9 570	9 880	9 980	10 330	
G. Max. Schütthöhe	mm	6 720	7 030	7 130	7 480	
H. Min. Schwenkradius vorn	mm	2 710	2 810	2 840	2 590	
Grabkräfte mit direkt montiertem Löffel						
Drehradius, Löffel	mm	1 233	1 233	1 233	1 233	
Losbrechkraft, Löffel	(SAE/ISO)	kN	94,0 / 108,2	94,0 / 108,2	94,0 / 108,2	94,0 / 108,2
Reißkraft	(SAE/ISO)	kN	70,3 / 72,9	61,5 / 63,5	59,1 / 60,9	52,1 / 53,5
Drehwinkel, Löffel	°	177°	177°	177°	177°	
Max. zulässiger Löffelinhalt für Direktbefestigung						
GP-Löffel (1,5 t/m³)	l	925	825	800	700	
GP-Löffel (1,8 t/m³)	l	800	725	700	625	
Max. zulässiger Löffelinhalt für Schnellwechsler						
S6 QF GP-Löffel (1,5 t/m³)	l	875	775	750	650	
S6 QF GP-Löffel (1,8 t/m³)	l	775	675	650	575	
UQF GP-Löffel (1,5 t/m³)	l	825	750	725	625	
UQF GP-Löffel (1,8 t/m³)	l	725	650	625	550	

Anm.: 1. Löffelinhalt entsprechend SAE-1296, gehäuftes Material mit 1:1 Steigungswinkel.
2. Max. zulässige Löffelinhalt dienen nur der Referenz und sind nicht unbedingt ab Werk erhältlich.

Tragfähigkeit

Am Stielende, ohne Löffel und Schnellwechsler. Einheit: 1 000 kg

Zur Ermittlung des Hubvermögens einschließlich Löffel/Schnellwechsler muss das eigentliche Gewicht dieser Anbauteile von den folgenden Werten abgezogen werden.









 Quer  Längs	Stielende (Löffeldrehpunkt), bezogen auf Grundniveau	Reichweite von Maschinenmitte (o = Stützen oben/u = Stützen unten)																		
		1,5 m		3,0 m		4,5 m		6,0 m		7,5 m		Max. Reichweite								
		o	u	o	u	o	u	o	u	o	u	o	u	o	u	Max. m				
 5,0 m Mono-blockausleger 2,45 m Stiel Prätzen vorne und hinten	7,5 m														3,6*	3,6*	3,6*	3,6*	4,8	
	6,0 m								2,7	3,9*	3,9*	3,9*			2,6	3,1*	3,1*	3,1*	6,2	
	4,5 m							4,2	4,6*	4,6*	4,6*	2,7	4,1*	4,1*	4,1*	2,1	2,9*	2,9*	7,0	
	3,0 m							3,9	5,8*	5,8*	5,8*	2,6	4,7*	4,1	4,7*	1,8	3,0*	3,0*	7,4	
	1,5 m							3,6	7,0*	6,2	7,0*	2,4	5,2*	4,0	5,2*	1,7	3,1*	2,9	7,5	
	0,0 m					5,8*	5,8*	5,8*	5,8*	3,4	7,7*	6,0	7,7*	2,3	5,2	3,9	5,6*	1,8	3,5*	7,3
	-1,5 m	6,0*	6,0*	6,0*	6,0*	6,1	10,6*	10,6*	10,6*	3,4	7,7*	5,9	7,7*	2,3	5,1	3,9	5,6*	2,0	4,3*	6,7
	-3,0 m					6,3	9,8*	9,8*	9,8*	3,4	6,8*	6,0	6,8*					2,5	5,0*	5,7
	-4,5 m																			
 5,0 m Mono-blockausleger 2,6 m Stiel Prätzen vorne und hinten	7,5 m														3,3*	3,3*	3,3*	3,3*	5,0	
	6,0 m									2,7	3,9*	3,9*	3,9*		2,5	2,9*	2,9*	2,9*	6,4	
	4,5 m							4,2	4,4*	4,4*	4,4*	2,7	4,0*	4,0*	4,0*	2,0	2,7*	2,7*	7,2	
	3,0 m							3,9	5,6*	5,6*	5,6*	2,6	4,5*	4,1	4,5*	1,8	3,2*	2,9	7,6	
	1,5 m							3,6	6,9*	6,2	6,9*	2,4	5,1*	4,0	5,1*	1,7	3,8	2,9	7,6	
	0,0 m					6,0*	6,0*	6,0*	6,0*	3,4	7,6*	5,9	7,6*	2,3	5,2	3,9	5,6*	1,7	3,3*	7,4
	-1,5 m	5,8*	5,8*	5,8*	5,8*	6,1	10,2*	10,2*	10,2*	3,3	7,7*	5,9	7,7*	2,3	5,1	3,8	5,6*	1,9	4,0*	6,9
	-3,0 m					6,2	10,1*	10,1*	10,1*	3,4	6,9*	5,9	6,9*					2,4	4,9*	5,9
	-4,5 m																			
 5,0 m Mono-blockausleger 3,1 m Stiel Prätzen vorne und hinten	7,5 m														2,6*	2,6*	2,6*	2,6*	5,7	
	6,0 m										2,8	3,4*	3,4*	3,4*		2,1	2,3*	2,3*	6,9	
	4,5 m										2,7	3,6*	3,6*	3,6*	1,8	2,8*	2,8*	2,8*	7,7	
	3,0 m					7,4	7,4*	7,4*	7,4*	4,0	5,1*	5,1*	5,1*	2,6	4,2*	4,2	4,2*	1,8	3,8*	8,0
	1,5 m									3,6	6,5*	6,2	6,5*	2,4	4,9*	4,0	4,9*	1,7	3,8	8,1
	0,0 m					6,1	6,4*	6,4*	6,4*	3,4	7,4*	6,0	7,4*	2,3	5,2	3,9	5,4*	1,7	3,7	7,9
	-1,5 m	5,2*	5,2*	5,2*	5,2*	6,0	9,3*	9,3*	9,3*	3,3	7,7*	5,8	7,7*	2,2	5,1	3,8	5,6*	1,5	2,6*	7,4
	-3,0 m	8,7*	8,7*	8,7*	8,7*	6,1	10,8*	10,8*	10,8*	3,3	7,2*	5,9	7,2*	2,2	5,1	3,8	5,2*	2,0	4,0*	6,5
	-4,5 m					6,3	8,2*	8,2*	8,2*	3,5	5,4*	5,4	5,4*					3,1	4,6*	4,9
 5,0 m Mono-blockausleger 2,95 m Greiferstiel Prätzen vorne und hinten	7,5 m														3,1*	3,1*	3,1*	3,1*	5,6	
	6,0 m										3,0	3,8*	3,8*	3,8*		2,5	2,7*	2,7*	6,8	
	4,5 m										3,0	4,1*	4,1*	4,1*	2,1	3,0*	3,0*	3,0*	7,6	
	3,0 m									4,3	5,6*	5,6*	5,6*	2,9	4,7*	4,5	4,7*	2,1	4,1	8,0
	1,5 m									4,0	7,0*	6,6	7,0*	2,7	5,3*	4,3	5,3*	2,0	4,1	8,0
	0,0 m					5,9*	5,9*	5,9*	5,9*	3,8	7,9*	6,3	7,9*	2,6	5,5	4,2	5,8*	2,0	4,0	7,8
	-1,5 m	5,1*	5,1*	5,1*	5,1*	6,5	9,3*	9,3*	9,3*	3,7	8,1*	6,2	8,1*	2,6	5,4	4,1	6,0*			7,3
	-3,0 m	9,0*	9,0*	9,0*	9,0*	6,6	11,1*	11,1*	11,1*	3,7	7,6*	6,3	7,6*	2,6	5,4*	4,2	5,4*	2,4	4,4*	6,4
	-4,5 m									3,9	5,4*	5,4*	5,4*					3,8	5,3*	4,6
 5,0 m Mono-blockausleger 2,0 m Stiel Dozerschild hinten	7,5 m																			
	6,0 m																	2,8	3,1	5,7
	4,5 m								3,9	4,5	5,1*	5,1*	2,5	2,8	4,3	4,5*		2,1	2,4	6,5
	3,0 m								3,6	4,1	6,3*	6,3*	2,4	2,7	4,1	5,0*		1,9	2,1	7,0
	1,5 m								3,3	3,9	6,1	7,4*	2,3	2,6	4,0	5,5*		1,8	2,1	7,1
	0,0 m								3,2	3,7	6,0	7,9*	2,2	2,5	3,9	5,7*		1,8	2,1	6,8
	-1,5 m					5,8	6,9	10,9*	10,9*	3,2	3,7	6,0	7,6*	2,2	2,5	3,9	5,5*	2,1	2,4	6,2
	-3,0 m					6,0	7,1	9,0*	9,0*	3,3	3,8	6,1	6,3*					2,8	3,3	5,1
	-4,5 m																			
 5,0 m Mono-blockausleger 2,45 m Stiel Dozerschild hinten	7,5 m														3,6*	3,6*	3,6*	3,6*	4,8	
	6,0 m														2,4	2,7	3,1*	3,1*	6,2	
	4,5 m								3,9	4,5	4,6*	4,6*	2,5	2,9	4,1*	4,1*		1,9	2,2	7,0
	3,0 m								3,6	4,2	5,8*	5,8*	2,4	2,7	4,1	4,7*		1,7	1,9	7,4
	1,5 m								3,3	3,9	6,2	7,0*	2,2	2,6	4,0	5,2*	1,6	1,9	2,9	7,5
	0,0 m					5,7	5,8*	5,8*	5,8*	3,2	3,7	6,0	7,7*	2,1	2,5	3,9	5,6*	1,6	1,9	7,3
	-1,5 m	6,0*	6,0*	6,0*	6,0*	5,7	6,8	10,6*	10,6*	3,1	3,7	5,9	7,7*	2,1	2,5	3,9	5,6*	1,8	2,1	6,7
	-3,0 m					5,8	7,0	9,8*	9,8*	3,2	3,7	6,0	6,8*					2,3	2,7	5,7
	-4,5 m																			

Anm.: 1. Betriebsdruck mit Power Boost = 36 MPa
 2. Alle Tragfähigkeitswerte basieren auf ISO 10 567 und beinhalten höchstens 87 % der hydraulischen Hubkraft oder 75 % der Kipplast. Die Werte sind in Tonnen (t) angegeben und gelten unter der Voraussetzung, dass der Bagger auf festem und ebenem Boden steht.
 3. Die mit einem Sternchen markierten (*) Traglasten werden eher durch die Hydraulikleistung als durch die Kipplast eingeschränkt

Tragfähigkeit

Am Stielende, ohne Löffel und Schnellwechsler. Einheit: 1 000 kg

Zur Ermittlung des Hubvermögens einschließlich Löffel/Schnellwechsler muss das eigentliche Gewicht dieser Anbauteile von den folgenden Werten abgezogen werden.









 Quer  Längs	Stielende (Löffeldrehpunkt), bezogen auf Grundniveau	Reichweite von Maschinenmitte (o = Stützen oben / u = Stützen unten)														Max. Reichweite										
		1,5 m				3,0 m				4,5 m				6,0 m				7,5 m				Max.				
		o	u	o	u	o	u	o	u	o	u	o	u	o	u	o	u	o	u	o	u	Max.	m			
 5,0 m Mono-blockausleger 2,6 m Stiel Dozerschild hinten	7,5 m																			3,3*	3,3*	3,3*	3,3*	5,0		
	6,0 m												2,6	2,9	3,9*	3,9*					2,3	2,6	2,9*	2,9*	6,4	
	4,5 m								4,0	4,4*	4,4*	4,4*	2,5	2,9	4,0*	4,0*					1,8	2,1	2,7*	2,7*	7,2	
	3,0 m								3,6	4,2	5,6*	5,6*	2,4	2,7	4,1	4,5*	1,6	1,9	2,9	3,2*	1,6	1,9	2,8*	2,8*	7,6	
	1,5 m								3,3	3,9	6,2	6,9*	2,2	2,6	4,0	5,1*	1,6	1,8	2,9	4,0*	1,5	1,8	2,8	2,9*	7,6	
	0,0 m					5,6	6,0*	6,0*	6,0*	3,1	3,7	5,9	7,6*	2,1	2,5	3,9	5,6*					1,6	1,8	2,8	3,3*	7,4
	-1,5 m	5,8*	5,8*	5,8*	5,8*	5,6	6,8	10,2*	10,2*	3,1	3,6	5,9	7,7*	2,1	2,4	3,8	5,6*					1,7	2,0	3,2	4,0*	6,9
	-3,0 m					5,8	6,9	10,1*	10,1*	3,1	3,7	5,9	6,9*									2,2	2,6	4,0	4,9*	5,9
	-4,5 m																									
 5,0 m Mono-blockausleger 3,1 m Stiel Dozerschild hinten	7,5 m																			2,6*	2,6*	2,6*	2,6*	5,7		
	6,0 m												2,6	3,0	3,4*	3,4*					2,0	2,3	2,3*	2,3*	6,9	
	4,5 m												2,5	2,9	3,6*	3,6*	1,7	2,0	2,8*	2,8*	1,6	1,9	2,2*	2,2*	7,7	
	3,0 m					6,9	7,4*	7,4*	7,4*	3,7	4,3	5,1*	5,1*	2,4	2,8	4,2	4,2*	1,7	1,9	2,9	3,8*	1,4	1,7	2,2*	2,2*	8,0
	1,5 m								3,4	3,9	6,2	6,5*	2,2	2,6	4,0	4,9*	1,6	1,8	2,8	4,1	1,4	1,6	2,3*	2,3*	8,1	
	0,0 m					5,6	6,4*	6,4*	6,4*	3,1	3,7	6,0	7,4*	2,1	2,5	3,9	5,4*	1,5	1,8	2,8	4,0	1,4	1,6	2,6	2,6*	7,9
	-1,5 m	5,2*	5,2*	5,2*	5,2*	5,6	6,7	9,3*	9,3*	3,0	3,6	5,8	7,7*	2,0	2,4	3,8	5,6*					1,5	1,8	2,8	3,0*	7,4
	-3,0 m	8,7*	8,7*	8,7*	8,7*	5,6	6,8	10,8*	10,8*	3,1	3,6	5,9	7,2*	2,1	2,4	3,8	5,2*					1,9	2,2	3,4	4,0*	6,5
	-4,5 m					5,9	7,0	8,2*	8,2*	3,2	3,8	5,4*	5,4*									2,9	3,3	4,6*	4,6*	4,9
 5,0 m Mono-blockausleger 2,95 m Greiferstiel Dozerschild hinten	7,5 m																			3,1*	3,1*	3,1*	3,1*	5,6		
	6,0 m												2,9	3,2	3,8*	3,8*					2,3	2,6	2,7*	2,7*	6,8	
	4,5 m												2,8	3,2	4,1*	4,1*	2,0	2,2	3,0*	3,0	1,9	2,2	2,6*	2,6*	7,6	
	3,0 m								4,0	4,6	5,6*	5,6*	2,7	3,0	4,5	4,7*	1,9	2,2	3,2	4,2*	1,8	2,0	2,6*	2,6*	8,0	
	1,5 m								3,7	4,3	6,6	7,0*	2,6	2,9	4,3	5,3*	1,9	2,1	3,1	4,4	1,7	1,9	2,7*	2,7*	8,0	
	0,0 m					5,9*	5,9*	5,9*	5,9*	3,5	4,1	6,3	7,9*	2,4	2,8	4,2	5,8*	1,8	2,1	3,1	4,3	1,7	2,0	2,9	3,0*	7,8
	-1,5 m	5,1*	5,1*	5,1*	5,1*	6,1	7,2	9,3*	9,3*	3,4	4,0	6,2	8,1*	2,4	2,7	4,1	6,0					1,9	2,1	3,2	3,4*	7,3
	-3,0 m	9,0*	9,0*	9,0*	9,0*	6,2	7,3	11,1*	11,1*	3,5	4,0	6,3	7,6*	2,4	2,8	4,2	5,4*					2,3	2,6	3,8	4,4*	6,4
	-4,5 m									3,6	4,2	5,4*	5,4*									3,6	4,1	5,3*	5,3*	4,6
 5,1 m Verstellausleger 2,0 m Stiel Dozerschild vorne Pratzen hinten	7,5 m																									
	6,0 m																				4,5	5,1*	5,1*	5,1*	4,3	
	4,5 m								4,3	4,6*	4,6*	4,6*									2,8	4,3*	4,3*	4,3*	5,8	
	3,0 m					7,1*	7,1*	7,1*	7,1*	4,1	5,3*	5,3*	5,3*	2,6	4,5	4,3	4,6*				2,2	3,8	3,6	4,1*	6,7	
	1,5 m								3,8	6,5*	6,5*	6,5*	2,5	4,4	4,2	5,0*					1,9	3,4	3,2	4,1*	7,1	
	0,0 m								3,5	6,5	6,2	7,5*	2,4	4,2	4,0	5,5*					1,8	3,2	3,1	4,3*	7,2	
	-1,5 m								3,4	6,4	6,0	7,8*	2,3	4,2	3,9	5,7*					1,9	3,4	3,2	4,7*	7,0	
	-3,0 m					6,2	10,1*	10,1*	10,1*	3,4	6,4	6,0	7,3*	2,3	4,2	3,9	5,3*				2,1	3,8	3,6	4,8*	6,4	
	-4,5 m																									
 5,1 m Verstellausleger 2,45 m Stiel Dozerschild vorne Pratzen hinten	7,5 m								4,3*	4,3*	4,3*	4,3*								3,6	3,9*	3,9*	3,9*	5,0		
	6,0 m								4,1*	4,1*	4,1*	4,1*	2,7	4,1*	4,1*	4,1*					2,4	3,4*	3,4*	3,4*	6,4	
	4,5 m					6,1*	6,1*	6,1*	6,1*	4,2	4,8*	4,8*	4,8*	2,6	4,3*	4,3*	4,3*				1,9	3,2*	3,2	3,2*	7,2	
	3,0 m								3,8	6,0*	6,0*	6,0*	2,5	4,4	4,2	4,8*	1,8	3,1	2,9	3,7*	1,7	3,1	2,9	3,2*	7,6	
	1,5 m								3,5	6,5	6,2	7,2*	2,4	4,2	4,0	5,3*	1,7	3,0	2,9	4,4*	1,6	3,0	2,8	3,4*	7,6	
	0,0 m								3,3	6,3	6,0	7,7*	2,3	4,1	3,9	5,6*					1,7	3,0	2,9	3,8*	7,4	
	-1,5 m					6,0	9,1*	9,1*	9,1*	3,3	6,3	5,9	7,5*	2,2	4,1	3,9	5,5*				1,9	3,4	3,2	4,5*	6,9	
	-3,0 m								3,4	6,4	6,0	6,5*									2,6	4,8	4,5	5,1*	5,4	
	-4,5 m																									
 5,1 m Verstellausleger 2,6 m Stiel Dozerschild vorne Pratzen hinten	7,5 m								4,1*	4,1*	4,1*	4,1*								3,4	3,6*	3,6*	3,6*	5,2		
	6,0 m								4,0*	4,0*	4,0*	4,0*	2,7	4,0*	4,0*	4,0*					2,3	3,2*	3,2*	3,2*	6,5	
	4,5 m								4,2	4,7*	4,7*	4,7*	2,6	4,1*	4,1*	4,1*					1,9	3,0*	3,0*	3,0*	7,3	
	3,0 m								3,8	5,9*	5,9*	5,9*	2,5	4,4	4,2	4,7*	1,7	3,1	2,9	4,1*	1,7	3,0	2,8	3,0*	7,7	
	1,5 m								3,5	6,5	6,2	7,0*	2,4	4,2	4,0	5,2*	1,7	3,0	2,9	4,3*	1,6	2,9	2,7	3,2*	7,8	
	0,0 m					4,6*	4,6*	4,6*	4,6*	3,3	6,3	6,0	7,6*	2,2	4,1	3,9	5,5*	1,6	3,0	2,8	4,2*	1,6	2,9	2,8	3,5*	7,6
	-1,5 m					6,0	8,8*	8,8*	8,8*	3,3	6,3	5,9	7,5*	2,2	4,1	3,8	5,5*				1,8	3,3	3,1	4,1*	7,0	
	-3,0 m								3,3	6,3	6,0	6,6*									2,4	4,3	4,1	4,7*	5,8	
	-4,5 m																									

- Anm.: 1. Betriebsdruck mit Power Boost = 36 MPa
 2. Alle Tragfähigkeitswerte basieren auf ISO 10 567 und beinhalten höchstens 87 % der hydraulischen Hubkraft oder 75 % der Kipplast.
 Die Werte sind in Tonnen (t) angegeben und gelten unter der Voraussetzung, dass der Bagger auf festem und ebenem Boden steht.
 3. Die mit einem Sternchen markierten (*) Traglasten werden eher durch die Hydraulikleistung als durch die Kipplast eingeschränkt

Tragfähigkeit

Am Stielende, ohne Löffel und Schnellwechsler. Einheit: 1 000 kg

Zur Ermittlung des Hubvermögens einschließlich Löffel/Schnellwechsler muss das eigentliche Gewicht dieser Anbauteile von den folgenden Werten abgezogen werden.









 Quer  Längs	Stielende (Löffeldrehpunkt), bezogen auf Grundniveau	Reichweite von Maschinenmitte (o = Stützen oben / u = Stützen unten)																												
		1,5 m		3,0 m		4,5 m		6,0 m		7,5 m		Max. Reichweite																		
		o	u	o	u	o	u	o	u	o	u	o	u	o	u	Max. m														
 5,1 m Verstellausleger 3,1 m Stiel Dozerschild vorne Pratzen hinten	7,5 m														2,8	2,8*	2,8*	2,8*	5,9											
	6,0 m								2,8	3,5*	3,5*	3,5*				2,0	2,5*	2,5*	2,5*	7,1										
	4,5 m								4,1*	4,1*	4,1*	4,1*	2,7	3,8*	3,8*	3,8*	1,8	3,2	3,0	3,4*	1,7	2,4*	2,4*	2,4*	7,8					
	3,0 m								3,9	5,3*	5,3*	5,3*	2,5	4,3*	4,2	4,3*	1,8	3,1	2,9	3,9*	1,5	2,4*	2,4*	2,4*	8,2					
	1,5 m								3,6	6,6	6,2	6,6*	2,4	4,2	4,0	5,0*	1,7	3,0	2,9	4,1*	1,4	2,5*	2,5	2,5*	8,3					
	0,0 m								5,1*	5,1*	5,1*	5,1*	3,3	6,3	6,0	7,4*	2,2	4,1	3,9	5,4*	1,6	3,0	2,8	4,3*	1,5	2,7	2,5	2,8*	8,1	
	-1,5 m								5,9	8,0*	8,0*	8,0*	3,2	6,2	5,9	7,6*	2,2	4,0	3,8	5,5*	1,6	2,9	2,8	3,7*	1,6	2,9	2,7	3,2*	7,6	
	-3,0 m								6,0	10,2*	10,2*	10,2*	3,3	6,3	5,9	7,0*	2,2	4,1	3,8	5,0*					1,9	3,5	3,3	4,1*	6,7	
	-4,5 m																													
 5,1 m Verstellausleger 2,95 m Stiel Greiferstiel Dozerschild vorne Pratzen hinten	7,5 m																													
	6,0 m																													
	4,5 m																													
	3,0 m																													
	1,5 m																													
	0,0 m																													
	-1,5 m																													
	-3,0 m																													
	-4,5 m																													
 5,1 m Verstellausleger 2,0 m Stiel Pratzen vorne und hinten	7,5 m																													
	6,0 m																													
	4,5 m																													
	3,0 m																													
	1,5 m																													
	0,0 m																													
	-1,5 m																													
	-3,0 m																													
	-4,5 m																													
 5,1 m Verstellausleger 2,45 m Stiel Pratzen vorne und hinten	7,5 m																													
	6,0 m																													
	4,5 m																													
	3,0 m																													
	1,5 m																													
	0,0 m																													
	-1,5 m																													
	-3,0 m																													
	-4,5 m																													
 5,1 m Verstellausleger 2,6 m Stiel Pratzen vorne und hinten	7,5 m																													
	6,0 m																													
	4,5 m																													
	3,0 m																													
	1,5 m																													
	0,0 m																													
	-1,5 m																													
	-3,0 m																													
	-4,5 m																													
 5,1 m Verstellausleger 3,1 m Stiel Pratzen vorne und hinten	7,5 m																													
	6,0 m																													
	4,5 m																													
	3,0 m																													
	1,5 m																													
	0,0 m																													
	-1,5 m																													
	-3,0 m																													
	-4,5 m																													

Anm.: 1. Betriebsdruck mit Power Boost = 36 MPa
 2. Alle Tragfähigkeitswerte basieren auf ISO 10 567 und beinhalten höchstens 87 % der hydraulischen Hubkraft oder 75 % der Kipplast.
 Die Werte sind in Tonnen (t) angegeben und gelten unter der Voraussetzung, dass der Bagger auf festem und ebenem Boden steht.
 3. Die mit einem Sternchen markierten (*) Traglasten werden eher durch die Hydraulikleistung als durch die Kipplast eingeschränkt

Tragfähigkeit

Am Stielende, ohne Löffel und Schnellwechsler. Einheit: 1 000 kg

Zur Ermittlung des Hubvermögens einschließlich Löffel/Schnellwechsler muss das eigentliche Gewicht dieser Anbauteile von den folgenden Werten abgezogen werden.









 Quer  Längs	Stielende (Löffeldrehpunkt), bezogen auf Grundniveau	Reichweite von Maschinenmitte (o = Stützen oben/u = Stützen unten)																												
		1,5 m		3,0 m		4,5 m		6,0 m		7,5 m		Max. Reichweite																		
		o	u	o	u	o	u	o	u	o	u	o	u	o	u	o	u	Max. m												
 5,1 m Verstellausleger 2,95 m Greiferstiel Präzision vorne und hinten	7,5 m																3,1	3,4*	3,4*	3,4*	5,8									
	6,0 m								3,0	4,0*	4,0*	4,0*					2,4	3,0*	3,0*	3,0*	6,8									
	4,5 m								4,5	4,6*	4,6*	4,6*	3,0	4,2*	4,2*	4,2*	2,1	3,8*	3,3	3,8*	7,7									
	3,0 m								4,3	5,9*	5,9*	5,9*	2,9	4,8*	4,5	4,8*	2,1	4,1	3,2	4,3*	8,1									
	1,5 m								3,9	7,2*	6,6	7,2*	2,7	5,4*	4,3	5,4*	2,0	4,1	3,1	4,5*	8,2									
	0,0 m								3,7	7,9*	6,3	7,9*	2,6	5,5	4,2	5,8*	2,0	4,0	3,1	4,7*	8,0									
	-1,5 m			6,5	7,9*	7,9*	7,9*	3,7	8,0*	6,2	8,0*	2,5	5,4	4,1	5,9*			2,0	3,6*	3,1	3,6*	7,5								
	-3,0 m			6,6	10,5*	10,5*	10,5*	3,7	7,3*	6,3	7,3*	2,6	5,3*	4,2	5,3*			2,3	4,5*	3,7	4,5*	6,5								
-4,5 m																														
 5,1 m Verstellausleger 2,0 m Stiel Dozerschild hinten	7,5 m																	4,3	4,9	5,1*	5,1*	4,3								
	6,0 m								4,1	4,6*	4,6*	4,6*						2,6	3,0	4,3*	4,3*	5,8								
	4,5 m								7,1*	7,1*	7,1*	7,1*	3,9	4,4	5,3*	5,3*	2,5	2,8	4,3	4,6*	6,7									
	3,0 m								3,6	4,1	6,5	6,5*	2,3	2,7	4,1	5,0*			1,8	2,1	3,2	4,1*	7,1							
	1,5 m								3,3	3,8	6,1	7,5*	2,2	2,6	4,0	5,5*			1,7	2,0	3,1	4,3*	7,2							
	0,0 m								3,2	3,7	6,0	7,8*	2,1	2,5	3,9	5,7*			1,8	2,0	3,2	4,6	7,0							
	-1,5 m								5,8	6,9	10,1*	10,1*	3,2	3,7	6,0	7,3*	2,1	2,5	3,9	5,3*										
	-3,0 m																		2,0	2,3	3,6	4,8*	6,4							
-4,5 m																														
 5,1 m Verstellausleger 2,45 m Stiel Dozerschild hinten	7,5 m								4,1	4,3*	4,3*	4,3*							3,4	3,9	3,9*	3,9*	5,0							
	6,0 m								4,1*	4,1*	4,1*	4,1*	2,5	2,9	4,1*	4,1*			2,3	2,6	3,4*	3,4*	6,4							
	4,5 m								6,1*	6,1*	6,1*	6,1*	3,9	4,5	4,8*	4,8*	2,5	2,8	4,3*	4,3*	1,8	2,1	3,2	3,2*	7,2					
	3,0 m								3,6	4,2	6,0*	6,0*	2,4	2,7	4,1	4,8*	1,6	1,9	2,9	3,7*	1,6	1,9	2,9	3,2*	7,6					
	1,5 m								3,3	3,8	6,1	7,2*	2,2	2,6	4,0	5,3*	1,6	1,8	2,9	4,1	1,5	1,8	2,8	3,4*	7,6					
	0,0 m								3,1	3,7	5,9	7,7*	2,1	2,5	3,9	5,6*			1,6	1,8	2,9	3,8*	7,4							
	-1,5 m								5,6	6,8	9,1*	9,1*	3,1	3,6	5,9	7,5*	2,1	2,4	3,8	5,5*			1,8	2,0	3,2	4,5*	6,9			
	-3,0 m												3,2	3,7	6,0	6,5*			2,4	2,9	4,5	5,1*	5,4							
-4,5 m																														
 5,1 m Verstellausleger 2,6 m Stiel Dozerschild hinten	7,5 m								4,1*	4,1*	4,1*	4,1*								3,2	3,6*	3,6*	3,6*	5,2						
	6,0 m								4,0*	4,0*	4,0*	4,0*	2,6	2,9	4,0*	4,0*			2,2	2,5	3,2*	3,2*	6,5							
	4,5 m								4,0	4,5	4,7*	4,7*	2,5	2,9	4,1*	4,1*			1,7	2,0	3,0*	3,0*	7,3							
	3,0 m								3,6	4,2	5,9*	5,9*	2,3	2,7	4,2	4,7*	1,6	1,9	2,9	4,1*	1,5	1,8	2,8	3,0*	7,7					
	1,5 m								3,3	3,8	6,2	7,0*	2,2	2,6	4,0	5,2*	1,6	1,8	2,8	4,1	1,5	1,7	2,7	3,2*	7,8					
	0,0 m								4,6*	4,6*	4,6*	4,6*	3,1	3,6	5,9	7,6*	2,1	2,4	3,9	5,5*	1,5	1,8	2,8	4,1	1,5	1,8	2,8	3,5*	7,6	
	-1,5 m								5,6	6,7	8,8*	8,8*	3,1	3,6	5,9	7,5*	2,1	2,4	3,8	5,5*			1,7	2,0	3,1	4,1*	7,0			
	-3,0 m												3,1	3,7	6,0	6,6*			2,2	2,6	4,0	4,7*	5,8							
-4,5 m																														
 5,1 m Verstellausleger 3,1 m Stiel Dozerschild hinten	7,5 m																			2,6	2,8*	2,8*	2,8*	5,9						
	6,0 m												2,6	3,0	3,5*	3,5*			1,9	2,2	2,5*	2,5*	7,1							
	4,5 m									4,0	4,1*	4,1*	4,1*	2,5	2,9	3,8*	3,8*	1,7	2,0	3,0	3,4*	1,5	1,8	2,4*	2,4*	7,8				
	3,0 m									3,7	4,3	5,3*	5,3*	2,4	2,7	4,2	4,3*	1,6	1,9	2,9	3,9*	1,4	1,6	2,4*	2,4*	8,2				
	1,5 m									3,3	3,9	6,2	6,6*	2,2	2,6	4,0	5,0*	1,6	1,8	2,8	4,1	1,3	1,5	2,4	2,5*	8,3				
	0,0 m									5,1*	5,1*	5,1*	5,1*	3,1	3,6	5,9	7,4*	2,1	2,4	3,8	5,4*	1,5	1,8	2,8	4,0	1,3	1,6	2,5	2,8*	8,1
	-1,5 m									5,5	6,6	8,0*	8,0*	3,0	3,5	5,8	7,6*	2,0	2,4	3,8	5,5*	1,5	1,7	2,8	3,7*	1,5	1,7	2,7	3,2*	7,6
	-3,0 m									5,6	6,7	10,2*	10,2*	3,0	3,6	5,9	7,0*	2,0	2,4	3,8	5,0*			1,8	2,1	3,3	4,1*	6,7		
-4,5 m																														
 5,1 m Verstellausleger 2,95 m Greiferstiel Dozerschild hinten	7,5 m																			3,0	3,3	3,4*	3,4*	5,8						
	6,0 m												2,9	3,2	4,0*	4,0*			2,2	2,5	3,0*	3,0*	7,0							
	4,5 m									4,3	4,6*	4,6*	4,6*	2,8	3,2	4,2*	4,2*	2,0	2,2	3,3	3,8*	1,9	2,1	2,9*	2,9*	7,7				
	3,0 m									4,0	4,6	5,9*	5,9*	2,7	3,0	4,5	4,8*	1,9	2,2	3,2	4,3*	1,7	1,9	2,8*	2,8*	8,1				
	1,5 m									3,7	4,2	6,6	7,2*	2,5	2,9	4,3	5,4*	1,9	2,1	3,1	4,4	1,6	1,9	2,8	2,9*	8,2				
	0,0 m									3,5	4,0	6,3	7,9*	2,4	2,8	4,2	5,8*	1,8	2,1	3,1	4,3	1,7	1,9	2,8	3,2*	8,0				
	-1,5 m									6,0	7,2	7,9*	7,9*	3,4	4,0	6,2	8,0*	2,4	2,7	4,1	5,9*			1,8	2,1	3,1	3,6*	7,5		
	-3,0 m									6,1	7,3	10,5*	10,5*	3,4	4,0	6,3	7,3*	2,4	2,7	4,2	5,3*			2,2	2,5	3,7	4,5*	6,5		
-4,5 m																														

- Anm.:
1. Betriebsdruck mit Power Boost = 36 MPa
 2. Alle Tragfähigkeitswerte basieren auf ISO 10 567 und beinhalten höchstens 87 % der hydraulischen Hubkraft oder 75 % der Kipplast. Die Werte sind in Tonnen (t) angegeben und gelten unter der Voraussetzung, dass der Bagger auf festem und ebenem Boden steht.
 3. Die mit einem Sternchen markierten (*) Traglasten werden eher durch die Hydraulikleistung als durch die Kipplast eingeschränkt

Tragfähigkeit

Am Stielende, ohne Löffel und Schnellwechsler. Einheit: 1 000 kg

Zur Ermittlung des Hubvermögens einschließlich Löffel/Schnellwechsler muss das eigentliche Gewicht dieser Anbauteile von den folgenden Werten abgezogen werden.















 Quer  Längs	Stielende (Löffeldrehpunkt), bezogen auf Grundniveau	Reichweite von Maschinenmitte (o = Stützen oben/u = Stützen unten)																				
		1,5 m		3,0 m		4,5 m		6,0 m		7,5 m		Max. Reichweite										
		o	u	o	u	o	u	o	u	o	u	o	u	o	u	o	u	Max. m				
 4,75 m Mono-Offset-Ausleger 2,0 m Stiel Dozerschild vorne Pratzen hinten	7,5 m																					
	6,0 m							4,3	4,6*	4,6*	4,6*					3,3*	3,3*	3,3*	3,3*	5,2		
	4,5 m							4,2	5,1*	5,1*	5,1*	2,6	3,9*	3,9*	3,9*	2,5	3,2*	3,2*	3,2*	6,2		
	3,0 m							3,9	6,2*	6,2*	6,2*	2,5	4,4	4,2	5,0*	2,2	3,3*	3,3*	3,3*	6,6		
	1,5 m							3,6	6,6	6,2	7,3*	2,4	4,3	4,0	5,5*	2,0	3,6	3,4	3,6*	6,7		
	0,0 m					5,9*	5,9*	5,9*	5,9*	3,4	6,4	6,0	7,8*	2,3	4,2	3,9	5,7*	2,1	3,7	3,5	4,3*	6,5
	-1,5 m					6,1	10,8*	10,8*	10,8*	3,4	6,3	6,0	7,4*			2,4	4,3	4,1	5,5*	5,8		
	-3,0 m					6,3	8,5*	8,5*	8,5*	3,5	5,7*	5,7*	5,7*			3,4	5,6*	5,6*	5,6*	4,6		
-4,5 m																						
 4,75 m Mono-Offset-Ausleger 2,45 m Stiel Dozerschild vorne Pratzen hinten	7,5 m																					
	6,0 m															2,6*	2,6*	2,6*	2,6*	5,7		
	4,5 m							4,3	4,6*	4,6*	4,6*	2,7	4,1*	4,1*	4,1*	2,3	2,5*	2,5*	2,5*	6,6		
	3,0 m					7,1	8,7*	8,7*	8,7*	3,9	5,8*	5,8*	5,8*	2,5	4,4	4,2	4,7*	2,0	2,6*	2,6*	7,0	
	1,5 m					4,9*	4,9*	4,9*	4,9*	3,6	6,6	6,2	7,0*	2,4	4,3	4,0	5,2*	1,8	2,8*	2,8*	7,1	
	0,0 m					5,9	6,2*	6,2*	6,2*	3,4	6,3	6,0	7,6*	2,3	4,1	3,9	5,6*	1,9	3,3*	3,2	3,3*	6,9
	-1,5 m	5,6*	5,6*	5,6*	5,6*	5,9	10,0*	10,0*	10,0*	3,3	6,3	5,9	7,6*	2,2	4,1	3,9	5,4*	2,1	3,8	3,6	4,3*	6,3
	-3,0 m					6,1	9,5*	9,5*	9,5*	3,4	6,4	6,0	6,4*			2,8	5,2	4,9	5,3*	5,2		
-4,5 m																						
 4,75 m Mono-Offset-Ausleger 2,6 m Stiel Dozerschild vorne Pratzen hinten	7,5 m																					
	6,0 m															2,4*	2,4*	2,4*	2,4*	5,9		
	4,5 m							4,3	4,5*	4,5*	4,5*	2,7	3,9*	3,9*	3,9*	2,2	2,3*	2,3*	2,3*	6,7		
	3,0 m					7,2	8,4*	8,4*	8,4*	4,0	5,6*	5,6*	5,6*	2,6	4,4	4,2	4,6*	1,9	2,4*	2,4*	7,2	
	1,5 m					5,6*	5,6*	5,6*	5,6*	3,6	6,6	6,3	6,9*	2,4	4,3	4,0	5,2*	1,8	2,6*	2,6*	7,3	
	0,0 m					5,9	6,3*	6,3*	6,3*	3,4	6,4	6,0	7,6*	2,3	4,1	3,9	5,6*	1,8	3,1*	3,1*	7,0	
	-1,5 m	5,4*	5,4*	5,4*	5,4*	5,9	9,6*	9,6*	9,6*	3,3	6,3	5,9	7,6*	2,2	4,1	3,9	5,5*	2,0	3,7	3,5	3,9*	6,4
	-3,0 m					6,1	9,8*	9,8*	9,8*	3,3	6,3	6,0	6,6*			2,7	4,9	4,6	5,2*	5,4		
-4,5 m																						
 4,75 m Mono-Offset-Ausleger 3,1 m Stiel Dozerschild vorne Pratzen hinten	7,5 m																					
	6,0 m															2,7*	2,7*	2,7*	2,7*	6,5		
	4,5 m															2,7	3,5*	3,5*	3,5*	7,2		
	3,0 m					7,0*	7,0*	7,0*	7,0*	4,0	5,1*	5,1*	5,1*	2,6	4,3*	4,3	4,3*	1,8	2,4*	2,4*	7,6	
	1,5 m					6,4	8,4*	8,4*	8,4*	3,6	6,4*	6,3	6,4*	2,4	4,3	4,1	4,9*	1,7	2,9*	2,9	7,7	
	0,0 m					5,9	6,6*	6,6*	6,6*	3,4	6,4	6,0	7,3*	2,3	4,1	3,9	5,4*	1,6	2,4*	2,4*	7,5	
	-1,5 m	4,7*	4,7*	4,7*	4,7*	5,8	8,7*	8,7*	8,7*	3,2	6,2	5,8	7,6*	2,2	4,0	3,8	5,5*	1,8	2,9*	2,9*	7,0	
	-3,0 m	7,5*	7,5*	7,5*	7,5*	5,9	10,5*	10,5*	10,5*	3,2	6,2	5,9	7,0*			2,2	4,1	3,9	4,3*	6,0		
-4,5 m																						
 4,75 m Mono-Offset-Ausleger 2,0 m Stiel Pratzen vorne und hinten	7,5 m																					
	6,0 m							4,4	4,6*	4,6*	4,6*					3,3*	3,3*	3,3*	3,3*	5,2		
	4,5 m							4,2	5,1*	5,1*	5,1*	2,7	3,9*	3,9*	3,9*	2,5	3,2*	3,2*	3,2*	6,2		
	3,0 m							3,9	6,2*	6,2*	6,2*	2,6	5,0*	4,2	5,0*	2,2	3,3*	3,3*	3,3*	6,6		
	1,5 m							3,6	7,3*	6,2	7,3*	2,4	5,3	4,0	5,5*	2,0	3,6*	3,4	3,6*	6,7		
	0,0 m					5,9*	5,9*	5,9*	5,9*	3,4	7,8*	6,0	7,8*	2,3	5,2	3,9	5,7*	2,1	4,3*	3,5	4,3*	6,5
	-1,5 m					6,1	10,8*	10,8*	10,8*	3,4	7,4*	5,9	7,4*			2,4	5,5	4,1	5,5*	5,8		
	-3,0 m					6,3	8,5*	8,5*	8,5*	3,5	5,7*	5,7*	5,7*			3,4	5,6*	5,6*	5,6*	4,6		
-4,5 m																						
 4,75 m Mono-Offset-Ausleger 2,45 m Stiel Pratzen vorne und hinten	7,5 m																					
	6,0 m															2,6*	2,6*	2,6*	2,6*	5,7		
	4,5 m							4,3	4,6*	4,6*	4,6*	2,7	4,1*	4,1*	4,1*	2,3	2,5*	2,5*	2,5*	6,6		
	3,0 m					7,2	8,7*	8,7*	8,7*	4,0	5,8*	5,8*	5,8*	2,6	4,7*	4,2	4,7*	2,0	2,6*	2,6*	7,0	
	1,5 m					4,9*	4,9*	4,9*	4,9*	3,6	7,0*	6,2	7,0*	2,4	5,2*	4,0	5,2*	1,9	2,8*	2,8*	7,1	
	0,0 m					6,0	6,2*	6,2*	6,2*	3,4	7,6*	6,0	7,6*	2,3	5,2	3,9	5,6*	1,9	3,3*	3,2	3,3*	6,9
	-1,5 m	5,6*	5,6*	5,6*	5,6*	6,0	10,0*	10,0*	10,0*	3,3	7,6*	5,9	7,6*	2,3	5,1	3,8	5,4*	2,1	4,3*	3,6	4,3*	6,3
	-3,0 m					6,1	9,5*	9,5*	9,5*	3,4	6,4*	6,0	6,4*			2,8	5,3*	4,9	5,3*	5,2		
-4,5 m																						

- Anm.:
1. Betriebsdruck mit Power Boost = 36 MPa
 2. Alle Tragfähigkeitswerte basieren auf ISO 10 567 und beinhalten höchstens 87 % der hydraulischen Hubkraft oder 75 % der Kipplast. Die Werte sind in Tonnen (t) angegeben und gelten unter der Voraussetzung, dass der Bagger auf festem und ebenem Boden steht.
 3. Die mit einem Sternchen markierten (*) Traglasten werden eher durch die Hydraulikleistung als durch die Kipplast eingeschränkt

Tragfähigkeit

Am Stielende, ohne Löffel und Schnellwechsler. Einheit: 1 000 kg

Zur Ermittlung des Hubvermögens einschließlich Löffel/Schnellwechsler muss das eigentliche Gewicht dieser Anbauteile von den folgenden Werten abgezogen werden.









 Quer  Längs	Stielende (Löffeldrehpunkt), bezogen auf Grundniveau	Reichweite von Maschinenmitte (o = Stützen oben / u = Stützen unten)														Max. Reichweite										
		1,5 m				3,0 m				4,5 m				6,0 m				7,5 m				Max.				
		o	u	o	u	o	u	o	u	o	u	o	u	o	u	o	u	o	u	o	u	Max.	m			
 Längs  Quer 4,75 m Mono-Offset-Ausleger 2,6 m Stiel Prätzen vorne und hinten	7,5 m																									
	6,0 m																				2,4*	2,4*	2,4*	2,4*	5,9	
	4,5 m								4,3	4,5*	4,5*	4,5*	2,7	3,9*	3,9*	3,9*					2,2	2,3*	2,3*	2,3*	6,7	
	3,0 m					7,3	8,4*	8,4*	8,4*	4,0	5,6*	5,6*	5,6*	2,6	4,6*	4,2	4,6*				1,9	2,4*	2,4*	2,4*	7,2	
	1,5 m					5,6*	5,6*	5,6*	5,6*	3,6	6,9*	6,2	6,9*	2,4	5,2*	4,0	5,2*				1,8	2,6*	2,6*	2,6*	7,3	
	0,0 m					6,0	6,3*	6,3*	6,3*	3,4	7,6*	6,0	7,6*	2,3	5,2	3,9	5,6*				1,8	3,1*	3,1*	3,1*	7,0	
	-1,5 m	5,4*	5,4*	5,4*	5,4*	6,0	9,6*	9,6*	9,6*	3,3	7,6*	5,9	7,6*	2,2	5,1	3,8	5,5*				2,1	3,9*	3,5	3,9*	6,4	
	-3,0 m					6,1	9,8*	9,8*	9,8*	3,4	6,6*	5,9	6,6*								2,7	5,2*	4,6	5,2*	5,4	
	-4,5 m																									
 Längs  Quer 4,75 m Mono-Offset-Ausleger 3,1 m Stiel Prätzen vorne und hinten	7,5 m																									
	6,0 m												2,7*	2,7*	2,7*	2,7*					1,9*	1,9*	1,9*	1,9*	6,5	
	4,5 m												2,8	3,5*	3,5*	3,5*					1,9*	1,9*	1,9*	1,9*	7,2	
	3,0 m					7,0*	7,0*	7,0*	7,0*	4,1	5,1*	5,1*	5,1*	2,6	4,3*	4,2	4,3*	1,8	2,4*	2,4*	2,4*	1,7	1,9*	1,9*	1,9*	7,6
	1,5 m					6,5	8,4*	8,4*	8,4*	3,7	6,4*	6,3	6,4*	2,4	4,9*	4,0	4,9*	1,7	2,9*	2,9	2,9*	1,6	2,1*	2,1*	2,1*	7,7
	0,0 m					6,0	6,6*	6,6*	6,6*	3,4	7,3*	6,0	7,3*	2,3	5,2	3,9	5,4*	1,6	2,4*	2,4*	2,4*	1,6	2,4*	2,4*	2,4*	7,5
	-1,5 m	4,7*	4,7*	4,7*	4,7*	5,9	8,7*	8,7*	8,7*	3,3	7,6*	5,8	7,6*	2,2	5,1	3,8	5,5*				1,8	2,9*	2,9*	2,9*	7,0	
	-3,0 m	7,5*	7,5*	7,5*	7,5*	6,0	10,5*	10,5*	10,5*	3,3	7,0*	5,8	7,0*								2,2	4,3*	3,8	4,3*	6,0	
	-4,5 m																									
 Längs  Quer 4,75 m Mono-Offset-Ausleger 2,0 m Stiel Dozerschild hinten	7,5 m																									
	6,0 m								4,1	4,6*	4,6*	4,6*									3,2	3,3*	3,3*	3,3*	5,2	
	4,5 m								4,0	4,5	5,1*	5,1*	2,5	2,8	3,9*	3,9*					2,4	2,7	3,2*	3,2*	6,2	
	3,0 m								3,6	4,2	6,2*	6,2*	2,4	2,7	4,2	5,0*					2,0	2,3	3,3*	3,3*	6,6	
	1,5 m								3,3	3,9	6,2	7,3*	2,2	2,6	4,0	5,5*					1,9	2,2	3,4	3,6*	6,7	
	0,0 m					5,6	5,9*	5,9*	5,9*	3,2	3,7	6,0	7,8*	2,1	2,5	3,9	5,7*				1,9	2,3	3,5	4,3*	6,5	
	-1,5 m					5,7	6,8	10,8*	10,8*	3,1	3,7	5,9	7,4*								2,2	2,6	4,1	5,5*	5,8	
	-3,0 m					5,9	7,0	8,5*	8,5*	3,3	3,8	5,7*	5,7*								3,2	3,7	5,6*	5,6*	4,6	
	-4,5 m																									
 Längs  Quer 4,75 m Mono-Offset-Ausleger 2,45 m Stiel Dozerschild hinten	7,5 m																									
	6,0 m																				2,6*	2,6*	2,6*	2,6*	5,7	
	4,5 m								4,0	4,6	4,6*	4,6*	2,5	2,9	4,1*	4,1*					2,1	2,4	2,5*	2,5*	6,6	
	3,0 m					6,7	7,9	8,7*	8,7*	3,7	4,3	5,8*	5,8*	2,4	2,7	4,2	4,7*				1,8	2,1	2,6*	2,6*	7,0	
	1,5 m					4,9*	4,9*	4,9*	4,9*	3,3	3,9	6,2	7,0*	2,2	2,6	4,0	5,2*				1,7	2,0	2,8*	2,8*	7,1	
	0,0 m					5,5	6,2*	6,2*	6,2*	3,1	3,7	6,0	7,6*	2,1	2,5	3,9	5,6*				1,7	2,0	3,2	3,3*	6,9	
	-1,5 m	5,6*	5,6*	5,6*	5,6*	5,5	6,7	10,0*	10,0*	3,1	3,6	5,9	7,6*	2,1	2,4	3,8	5,4*				2,0	2,3	3,6	4,3*	6,3	
	-3,0 m					5,7	6,8	9,5*	9,5*	3,1	3,7	6,0	6,4*								2,6	3,1	4,9	5,3*	5,2	
	-4,5 m																									
 Längs  Quer 4,75 m Mono-Offset-Ausleger 2,6 m Stiel Dozerschild hinten	7,5 m																									
	6,0 m																				2,4*	2,4*	2,4*	2,4*	5,9	
	4,5 m								4,1	4,5*	4,5*	4,5*	2,5	2,9	3,9*	3,9*					2,0	2,3*	2,3*	2,3*	6,7	
	3,0 m					6,8	8,0	8,4*	8,4*	3,7	4,3	5,6*	5,6*	2,4	2,8	4,2	4,6*				1,8	2,0	2,4*	2,4*	7,2	
	1,5 m					5,6*	5,6*	5,6*	5,6*	3,4	3,9	6,2	6,9*	2,2	2,6	4,0	5,2*				1,7	1,9	2,6*	2,6*	7,3	
	0,0 m					5,5	6,3*	6,3*	6,3*	3,1	3,7	6,0	7,6*	2,1	2,5	3,9	5,6*				1,7	2,0	3,1*	3,1*	7,0	
	-1,5 m	5,4*	5,4*	5,4*	5,4*	5,5	6,6	9,6*	9,6*	3,1	3,6	5,9	7,6*	2,1	2,4	3,8	5,5*				1,9	2,2	3,5	3,9*	6,4	
	-3,0 m					5,7	6,8	9,8*	9,8*	3,1	3,7	5,9	6,6*								2,5	2,9	4,6	5,2*	5,4	
	-4,5 m																									
 Längs  Quer 4,75 m Mono-Offset-Ausleger 3,1 m Stiel Dozerschild hinten	7,5 m																									
	6,0 m												2,6	2,7*	2,7*	2,7*					1,9*	1,9*	1,9*	1,9*	6,5	
	4,5 m												2,6	2,9	3,5*	3,5*					1,8	1,9*	1,9*	1,9*	7,2	
	3,0 m					7,0*	7,0*	7,0*	7,0*	3,8	4,4	5,1*	5,1*	2,4	2,8	4,2	4,3*	1,6	1,9	2,4*	2,4*	1,6	1,8	1,9*	1,9*	7,6
	1,5 m					6,1	7,2	8,4*	8,4*	3,4	4,0	6,3	6,4*	2,2	2,6	4,0	4,9*	1,6	1,8	2,9	2,9*	1,5	1,7	2,1*	2,1*	7,7
	0,0 m					5,5	6,6*	6,6*	6,6*	3,1	3,7	6,0	7,3*	2,1	2,5	3,9	5,4*	1,5	1,8	2,4*	2,4*	1,5	1,8	2,4*	2,4*	7,5
	-1,5 m	4,7*	4,7*	4,7*	4,7*	5,4	6,5	8,7*	8,7*	3,0	3,5	5,8	7,6*	2,0	2,4	3,8	5,5*				1,6	1,9	2,9*	2,9*	7,0	
	-3,0 m	7,5*	7,5*	7,5*	7,5*	5,5	6,6	10,5*	10,5*	3,0	3,6	5,8	7,0*								2,1	2,4	3,8	4,3*	6,0	
	-4,5 m																									

Anm.:
 1. Betriebsdruck mit Power Boost = 36 MPa
 2. Alle Tragfähigkeitswerte basieren auf ISO 10 567 und beinhalten höchstens 87 % der hydraulischen Hubkraft oder 75 % der Kipplast.
 Die Werte sind in Tonnen (t) angegeben und gelten unter der Voraussetzung, dass der Bagger auf festem und ebenem Boden steht.
 3. Die mit einem Sternchen markierten (*) Traglasten werden eher durch die Hydraulikleistung als durch die Kipplast eingeschränkt

Tragfähigkeit

Am Stielende, ohne Löffel und Schnellwechsler. Einheit: 1 000 kg

Zur Ermittlung des Hubvermögens einschließlich Löffel/Schnellwechsler muss das eigentliche Gewicht dieser Anbauteile von den folgenden Werten abgezogen werden.

 Quer  Längs	Stielende (Löffeldrehpunkt), bezogen auf Grundniveau	Reichweite von Maschinenmitte (o = Stützen oben / u = Stützen unten)																																																				
		1,5 m		3,0 m		4,5 m		6,0 m		7,5 m		Max. Reichweite																																										
		o	u	o	u	o	u	o	u	o	u	o	u	o	u	o	u	Max. m																																				
	7,5 m							*3,8	*3,8	*3,8	*3,8							*2,8	*2,8	*2,8	*2,8	5,3																																
	6,0 m							*3,8	*3,8	*3,8	*3,8	2,7	*3,7	*3,7	*3,7				2,2	*2,4	*2,4	*2,4	6,6																															
	4,5 m							4,2	*4,5	*4,5	*4,5	2,6	*4,0	*4,0	*4,0				1,8	*2,3	*2,3	*2,3	7,4																															
	5,2 m Verstellbarer Offset-Ausleger	3,0 m							3,8	*5,7	*5,7	*5,7	2,5	*4,5	4,1	*4,5	1,7	*3,5	2,9	*3,5	1,6	*2,4	*2,4	*2,4	7,8																													
	1,5 m								3,4	*6,8	6,0	*6,8	2,3	*5,0	3,9	*5,0	1,6	3,7	2,8	*4,1	1,5	*2,5	*2,5	*2,5	7,9																													
	0,0 m								3,2	*7,4	5,8	*7,4	2,2	5,1	3,8	*5,4	1,6	3,7	2,7	*3,9	1,5	*2,8	2,7	*2,8	7,7																													
	2,6 m Stiel	-1,5 m			5,7	*6,4	*6,4	*6,4	3,1	*7,3	5,7	*7,3	2,1	5,0	3,7	*5,4					1,7	*3,3	2,9	*3,3	7,1																													
	Präzision vorne und hinten	-3,0 m							3,2	*6,5	5,8	*6,5	2,2	*4,6	3,8	*4,6					2,1	*4,3	3,7	*4,3	6,2																													
	-4,5 m																																																					
	7,5 m																			*2,2	*2,2	*2,2	*2,2	6,0																														
	6,0 m																				1,9	*1,9	*1,9	*1,9	7,2																													
	4,5 m								*3,7	*3,7	*3,7	*3,7	2,7	*3,6	*3,6	*3,6	1,8	*2,8	*2,8	*2,8	1,6	*1,9	*1,9	*1,9	7,9																													
	5,2 m Verstellbarer Offset-Ausleger	3,0 m							3,9	*5,2	*5,2	*5,2	2,5	*4,2	4,2	*4,2	1,7	*3,6	2,9	*3,6	1,4	*1,9	*1,9	*1,9	8,3																													
	1,5 m								3,5	6,4	6,1	6,4	2,3	*4,8	3,9	*4,8	1,6	3,7	2,8	*4,0	1,4	*2,0	*2,0	*2,0	8,4																													
	0,0 m									*3,6	*3,6	*3,6	*3,6	3,2	*7,2	5,8	*7,2	2,1	5,1	3,8	*5,2	1,5	3,6	2,7	*4,2	8,2																												
	3,1 m Stiel	-1,5 m			5,6	*5,8	*5,8	*5,8	3,1	*7,3	5,6	*7,3	2,1	5,0	3,7	*5,3	1,5	*3,5	2,7	*3,5	1,5	*2,6	*2,6	*2,6	7,6																													
	Präzision vorne und hinten	-3,0 m			*5,7	*9,4	*9,4	*9,4	3,1	*6,8	5,7	*6,8	2,1	*4,9	3,7	*4,9					1,8	*3,3	3,1	*3,3	6,8																													
	-4,5 m																																																					
	7,5 m																								*3,9	*3,9	*3,9	*3,9	4,4																									
	6,0 m																										2,5	2,9	*3,4	*3,4	5,9																							
	4,5 m																											1,9	2,2	3,2	*3,2	6,8																						
	5,2 m Verstellbarer Offset-Ausleger	3,0 m																											1,7	1,9	3,0	*3,2	7,2																					
	1,5 m																												1,6	1,8	2,9	*3,5	7,3																					
	0,0 m																													1,6	1,9	3,0	*3,9	7,1																				
	2,0 m Stiel	-1,5 m			5,5	6,6	*7,2	*7,2	3,0	3,5	5,8	*7,2	2,0	2,4	3,8	*5,5													1,8	2,2	3,4	*4,7	6,5																					
	Dozerschild hinten	-3,0 m																																																				
	-4,5 m																																																					
	7,5 m																																	*3,0	*3,0	*3,0	*3,0	5,1																
	6,0 m																																		2,2	2,5	*2,6	*2,6	6,5															
	4,5 m																																		1,7	2,0	*2,5	*2,5	7,2															
	5,2 m Verstellbarer Offset-Ausleger	3,0 m																																	3,5	1,5	1,8	*2,6	*2,6	7,6														
	1,5 m																																		1,4	1,7	2,7	*2,7	7,7															
	0,0 m																																		2,9	3,5	5,8	*7,4	2,0	2,3	3,8	*5,4	1,4	1,7	2,7	*3,1	7,5							
	2,45 m Stiel	-1,5 m			5,3	6,4	*6,6	*6,6	2,9	3,4	5,7	*7,3	1,9	2,3	3,7	*5,3																			1,6	1,9	3,0	*3,6	7,0															
	Dozerschild hinten	-3,0 m																																		2,1	2,5	3,9	*4,6	5,9														
	-4,5 m																																																					
	7,5 m																																		*3,8	*3,8	*3,8	*3,8	5,3															
	6,0 m																																			*3,8	*3,8	*3,8	*3,8	6,7														
	4,5 m																																			3,9	*4,5	*4,5	*4,5	2,5	2,8	*4,0	*4,0	1,7	1,9	*2,3	*2,3	7,4						
	5,2 m Verstellbarer Offset-Ausleger	3,0 m																																			3,5	4,1	*5,7	*5,7	2,3	2,7	4,1	*4,5	1,6	1,8	2,9	*3,5	1,5	1,7	*2,4	*2,4	7,8	
	1,5 m																																				3,1	3,7	6,0	*6,8	2,1	2,5	3,9	*5,0	1,5	1,8	2,8	4,1	1,4	1,6	*2,5	*2,5	7,9	
	0,0 m																																				2,9	3,5	5,8	*7,4	2,0	2,3	3,8	*5,4	1,4	1,7	2,7	*3,9	1,4	1,7	2,7	*2,8	7,7	
	2,6 m Stiel	-1,5 m			5,3	6,4	*6,4	*6,4	2,9	3,4	5,7	*7,3	1,9	2,3	3,7	*5,4																						2,9	3,4	5,7	*7,3	1,9	2,3	3,7	*5,4	1,5	1,8	2,9	*3,3	7,1				
	Dozerschild hinten	-3,0 m																																			2,9	3,5	5,8	*6,5	2,0	2,4	3,8	*4,6	1,9	2,3	3,7	*4,3	6,2					
	-4,5 m																																																					
	7,5 m																																			*2,3	*2,3	*2,3	*2,3	6,0														
	6,0 m																																				2,6	3,0	*3,2	*3,2	1,8	*1,9	*1,9	*1,9	7,2									
	4,5 m																																				*3,7	*3,7	*3,7	*3,7	2,5	2,9	*3,6	*3,6	1,7	1,9	*2,8	*2,8	1,5	1,7	*1,9	*1,9	7,9	
	5,2 m Verstellbarer Offset-Ausleger	3,0 m																																				3,6	4,2	*5,2	*5,2	2,3	2,7	4,2	*4,2	1,6	1,9	2,9	*3,6	1,3	1,5	*1,9	*1,9	8,3
	1,5 m																																					3,2	3,8	6,1	*6,4	2,1	2,5	3,9	*4,8	1,5	1,8	2,8	*4,0	1,2	1,5	*2,0	*2,0	8,4
	0,0 m																																																					
	3,1 m Stiel	-1,5 m			*3,6	*3,6	*3,6	*3,6	2,9	3,5	5,8	*7,2	2,0	2,3	3,8	*5,2	1,4	1,7	2,7	4,0	1,2	1,5	*2,2	*2,2	8,2																													
	Dozerschild hinten	-3,0 m			5,1	*5,8	*5,8	*5,8	2,8	3,3	5,6	*7,3	1,9	2,2	3,7	*5,3	1,4	1,6	2,7	*3,5	1,4	1,6	*2,6	*2,6	7,6																													
	-4,5 m				5,2	6,4	*9,4	*9,4	2,8	3,4	5,7	*6,8	1,9	2,3	3,7	*4,9																																						

- Anm.:
1. Betriebsdruck mit Power Boost = 36 MPa
 2. Alle Tragfähigkeitswerte basieren auf ISO 10 567 und beinhalten höchstens 87 % der hydraulischen Hubkraft oder 75 % der Kipplast.
Die Werte sind in Tonnen (t) angegeben und gelten unter der Voraussetzung, dass der Bagger auf festem und ebenem Boden steht.
 3. Die mit einem Sternchen markierten (*) Traglasten werden eher durch die Hydraulikleistung als durch die Kipplast eingeschränkt

STANDARDAUSRÜSTUNG

Motor

Wassergekühlter Viertakt-Turbodieselmotor mit Direkteinspritzung und Ladeluftkühlung, der die EU Anforderungen der Stufe IIIA erfüllt
Ansaugluftvorwärmung
Elektronische Motorabstellung
Kraftstofffilter und Wasserabscheider
Betankungspumpe: 50 l/min mit Überlaufschutz
Aluminiumkühler

Elektrisches / elektronisches Steuersystem

Contronic – steuert und überwacht alle Maschinenfunktionen und ermöglicht schnelle Fehlerdiagnosen
Batterie Hauptschalter
Automatische Leerlaufschaltung
„Power Max™“ – Kraftverstärkung auf Knopfdruck
Verstellbares Display
Wiederanlaßsperre
Elektronische Motorabstellung
Leistungsstarke Halogenscheinwerfer
– 2 am Rahmen
– 2 an der Kabine
Drehstromgenerator, 80 A
Batterien, 2 x 12 V / 140 Ah
Anlasser, 24 V / 4,8 kW

Unterwagen

2-stufiger Fahrtrieb und Kriechgang
Vorderachsenpendelung $\pm 9^\circ$
Zweikreisbremsanlage
Wartungsfreie Kardanwellen

Oberwagen

Gegengewicht, 3 200 kg
Servicezugang über rutschsichere Trittflächen
Zentraler Schmierpunkt für den Drehkranz und Auslegerfunktionen

Grabaustrüstung

Befestigungspunkte für Zusatzhydraulik
Zentralschmierpunkt

Kabine und Innenausstattung

Volvo Care Cab mit festem Dachfenster
Kabinenheizung
Hydrolagerung der Kabine
Fahrsitz und Bedienkonsole individuell verstellbar
Leicht verstellbare Lenksäule
Flexible Antenne
Hydraulik-Sicherheitsperrhebel
Bedienhebel mit 5 Mikroschaltern

Weitere Ausstattung der schallisolierten Kabine:

- Getränkehalter
- Abschließbare Tür
- Colorsicherheitsverglasung
- Bodenmatte
- Hupe
- Große Aufbewahrungsbox
- Hochschiebbares oberes Frontfenster
- Abnehmbare untere Steckscheibe
- Sicherheitsgurt
- Scheibenwischer mit Intervallschaltung
- Radio & Kassette
- Sonnenblende vorn
- Einschließsystem

Hydraulikanlage

Load-Sensing Hydrauliksystem
Endlagendämpfung der Zylinder
Zylinder mit Schmutzabstreifringen
Rücklaufilter im Hauptstrom 2 000 Std. Tauschintervall
Notabsenkung (Servoakkumulator)
Thermostatgesteuerter Hydrauliklüfter
Schlauchbruchventil: Ausleger
Hydrauliköl, ISO VG46

SONDERAUSRÜSTUNG

Motor

Dieselbetriebene Motor- und Kabinen-vorwärmung mit digitaler Startuhr
Elektrische Motorvorwärmung, 240 V
Beheizter Wasserabscheider
Staubnetz

Elektrisches/elektronisches Steuersystem

Akustischer Fahralarm
Rundum-Kennleuchte
Zusatzscheinwerfer:
– 1 x Kabinenrückseite
– 1 x Kontergewicht
– 2 x Ausleger
– 1 x Kabinenvorderseite
Elektrische Drehdurchführung
Rückfahrkamera
CareTrack via GSM
CareTrack via Satellit
Wegfahrsperrung
Vorbereitung für den Anbau eines Dreh- und kippbaren Geräteadapters

Hydraulikanlage

Schlauchbruchventil: Stiel
Ausleger-Schwimmstellung
Hydrauliköl, ISO VG 32
Hydrauliköl, ISO VG 68
Bio-Hydrauliköl 32
Bio-Hydrauliköl 46
Long-life-Hydrauliköl 32
Long-life-Hydrauliköl 46
Long-life-Hydrauliköl 68
Hydraulikausrüstung für:
– Hammer / Schere
– Böschungslöffel / Rotator

- Greifer / Mehrschalengreifer
- Schnellwechsler
- Steuerung Fördermenge
- Steuerung Fördermenge und Druck

Kabine und Innenausstattung

Volvo Care Cab mit aufstellbarem Dachfenster
Automatische Heiz- & Klimaanlage
Proportionale Ansteuerung der Bedienhebel
On/off (Öffnen/Schließen) Bedienhebel
Steinschlagschutzdach (FOG)
Kabine mit Schutzgitter über Dachfenster (FOPS)
Regenschutz, vorn
Sonnenblende, Dach / hinten
Sonnenschutz, Dach (Stahl)
Schutzgitter für Frontscheibe
Scheibenwischer für untere Scheibe
Vandalismusschutz
Stereo-Radio & Cassettenspieler
Radio mit CD-Player und MP3-Eingang
Aschenbecher
Zigarettenanzünder
Fahrsitz:
– Beheizter Fahrsitz
– Luftgefederter und beheizter Sitz
Sicherheitsgurt mit Aufrollautomatik
CDC-Komfort-Lenk- und Fahrschaltung

Unterwagen

Zwillingsbereifung 10.00–20 / 11.00–20
Einzelbereifung 18R–19.5 / 600/40–22.5
Ersatzreifen
Steinschutzringe
Dozerschild vorn und 2 Prätzen hinten
Dozerschild hinten
Prätzen vorne und Dozerschild hinten
4 Prätzen
Greifer-Löffelhalter, vorn

Kotflügel, vorn / hinten
Werkzeugkasten, linke Seite/rechte Seite
Tempomat mit einstellbarer max. Kriechgang-geschwindigkeit
Fahrgeschwindigkeit 20 km/h, 30 km/h, 35 km/h
Breite Achse 2,75 m

Grabaustrüstung

Ausleger:
5,0 m Monoblock-Ausleger
5,1 m Verstellausleger
4,75 m Mono-Offset-Ausleger
5,2 m verstellbarer Offset-Ausleger

Stiele:
2,0 m, 2,45 m, 2,6 m, 3,1 m
2,95 m Greiferstiel

Hydraulische Schnellwechsler

S1 System
S6 System
Universal System

Anbauwerkzeuge

Löffel, Direktanbau und Schnellwechelanbau
– GP-Löffel (GP)
– Schwerlastlöffel
– Grabenräumlöffel
– Hammerplatte für Direktanbau, S6 und Universal System
– Greiferplatte für S6

Service

Werkzeugsatz, tägliche Wartung
Werkzeugsatz, komplett

Standardausrüstung und Sonderausrüstung können je nach Markt variieren. Bitte kontaktieren Sie Ihren Volvo Händler für weitere Informationen.



Volvo Construction Equipment ist einfach anders. Unsere Baumaschinen sind anders konstruiert und gebaut, und auch der Support ist anders. Diese Unterschiede sind in unserer über 175jährigen Ingenieurtradition begründet. Eine Tradition, die immer erst die Menschen berücksichtigt, welche die Maschinen benutzen. Die Berücksichtigung dessen, den Anwendern mehr Sicherheit, Komfort und Produktivität zu bieten. Und der Umweltschutz ist uns allen ein Anliegen. Das Ergebnis dieses Denkens ist eine immer breiter werdende Produktpalette an Maschinen sowie ein globales Support-Netzwerk, um Ihnen als Kunden eine größere Produktivität zu ermöglichen. Menschen auf der ganzen Welt sind stolz, Maschinen von Volvo einzusetzen. Und wir sind stolz darauf, was Volvo von anderen unterscheidet – **More care. Built in.**



Nicht alle Produkte sind in jedem Markt erhältlich. Im Rahmen unserer ständigen Verbesserungsmaßnahmen behalten wir uns das Recht vor, Spezifikationen und Ausführungen ohne Vorankündigung zu ändern. Die Abbildungen zeigen nicht immer die Standardversion der Maschine.

VOLVO

Volvo Construction Equipment
www.volvo.com

Ref. No. 25 C 100 2831
Printed in Sweden 2008.08-2,0
Volvo, Konz

German
EXC