

EXCAVADORA DE RUEDAS VOLVO

EW140C

14,4 - 15,8 t, 134 cv



MORE CARE. BUILT IN.



VOLVO: UN SOCIO DE CONFIANZA.

Confianza significa tener la certeza de que su máquina funcionará sin importar el trabajo o las condiciones. Las excavadoras de ruedas Volvo EW140C se ganan esa confianza todos los días. Con la capacidad de realización de múltiples tareas de una máquina portaherramientas y su fiabilidad la EW140C no sólo trabaja. Domina.

Multifunción. Con gran movilidad. Bien equilibrada. Bajo consumo de combustible. Cómoda. Piense que la Volvo EW140C es una flota en una sola máquina. Es hora de ponerse en marcha.

Volvo: su socio local y mundial

Desde 1927, Volvo se ha hecho acreedor de la confianza de sus clientes por suministrar soluciones con valor auténtico. Los equipos Volvo, que se han construido sobre los valores esenciales de calidad, seguridad y respeto medioambiental, son líderes en construcción y transporte.

La amplia gama de maquinaria de construcción se complementa con los autobuses, camiones, motores de aviación y sistemas de propulsión marinos. Como primer productor mundial de motores diesel de 9 a 18 litros, Volvo ofrece un ahorro de combustible único en su género. Esta tradición se renueva en la familia de excavadoras de la Serie C. Tras pasar un turno de trabajo en la cabina de una excavadora Volvo, comprenderá por qué tantas personas están seguras de que Volvo es su socio de confianza.

Todo un equipo de trabajo en una sola máquina

Las excavadoras de ruedas Volvo Serie C son probablemente las máquinas de construcción más versátiles para el trabajo en cualquier lugar. ¿Por qué se atribuye una excavadora ese mérito? Ahora lo veremos. La EW140C es una sola máquina, pero realiza la tarea de todo un equipo de trabajo. Excava zanjas. Transporta material de construcción. Levanta asfalto. Prepara el terreno para el emplazamiento de edificios. Levanta y coloca tuberías. Abre hoyos para postes

de servicios públicos. Limpia los restos arrastrados por las tormentas debajo de los puentes.

Todo eso en un conjunto bien equilibrado que se traslada de unos lugares de trabajo a otros a una velocidad de hasta 30 km/h. Su baja presión sobre el suelo hace que la EW140C sea adecuada para el trabajo sobre pavimento o en condiciones todo terreno en suelo blando. Su tamaño y maniobrabilidad la hacen ideal para el trabajo urbano, los trabajos de manipulación de materiales o en el interior de edificios y almacenes. Cuento con ella.

El operador tiene el control

La cabina Volvo Care Cab ofrece una excelente visibilidad, control de climatización de gran capacidad, una nueva trampilla transparente en el techo con apertura y una columna de dirección ajustable. Los mandos de precisión permiten al operador ajustar progresivamente los caudales hidráulicos y las presiones para los implementos sin abandonar su asiento. Los niveles de los fluidos pueden supervisarse desde la cabina.

Con tal movilidad, facilidad de uso, comodidad y capacidad de adaptación, la EW140C realmente tiene más potencial. Más herramientas. Más tareas. Más control. Más trabajo realizado, con menos combustible. Al final de la jornada, aporta lo que todos los contratistas desean: más beneficio.



- Excelentes características de excavación y uso de implementos.



- Componentes resistentes, fiabilidad de suministro, larga duración.



- Motor V-ACT Volvo eficaz e inteligente.
- Máquina móvil y resistente que lleva a cabo eficazmente el trabajo de varias máquinas.
- El caudal y la presión hidráulica del implemento se ajustan en la cabina.
- Comodidad en la cabina, buena visibilidad, mayor productividad.
- El motor V-ACT ofrece un alto par a bajas revoluciones y un rendimiento superior del combustible.



- Gran maniobrabilidad en lugares de trabajo reducidos.
- Extraordinaria visión desde la cabina.



SÓLO VOLVO PODÍA FABRICAR ESTA EXCELENTE CABINA.

¿Por qué la nueva cabina Volvo Care Cab serie C es tan espaciosa, cómoda y segura? Muy fácil. Porque Volvo sabe lo importante que es el operador de la excavadora. Hemos hecho la cabina de la EW140C más espaciosa, hemos ampliado la superficie acristalada, hemos añadido la opción de trampilla de techo transparente con apertura y hemos hecho que todo, desde el asiento hasta la columna de dirección, pueda personalizarse fácilmente para lograr la adecuación perfecta. Hacemos que sea más fácil hacer más, con comodidad.

El mejor sitio para trabajar

Una jornada a los mandos de la EW140C y el operador ya sólo querrá manejar una Volvo. Como las aportaciones de los operadores juegan un papel muy importante en el diseño de las cabinas Volvo, no es de extrañar que la cabina Care Cab incorpore muchas prestaciones que mejoran la productividad. No sólo es buena para el operador, sino que también proporciona una ventaja competitiva al propietario. La productividad y el beneficio se originan en la cabina.

Es más fácil que nunca ser productivo desde el asiento del operador. Las comprobaciones diarias del aceite del motor, refrigerante, aceite hidráulico y filtros puede realizarse con el monitor de control electrónico de fácil lectura. Ya no es necesario encaramarse a la excavadora para realizar las comprobaciones diarias. El sistema Volvo CareTrack opcional funciona con el sistema de diagnóstico de la máquina para realizar un seguimiento de la ubicación geográfica, el uso, el consumo de combustible, los recordatorios de servicio, etc. CareTrack utiliza la tecnología GPS para ofrecer información a distancia a través del ordenador. CareTrack también le ofrece protección contra robos porque le permite limitar la zona geográfica o las horas del día en que puede funcionar la máquina.

El cambio de implementos es rápido y cómodo. El operador puede ajustar desde la cabina los valores de caudal y presión hidráulicos y ahorrar mucho

tiempo cuando se efectúa trabajo de máquina portaherramientas. El sistema hidráulico de Volvo permite un control suave y cómodo con poco esfuerzo desde las palancas de control. Y el desplazamiento es suave, tanto si se circula a plena velocidad o si se trabaja en modo de marcha ultralenta.

Manifiestamente superior

Ya se sabe que Volvo ofrece la visibilidad de cabina líder del sector. Ahora la hemos mejorado aún más aumentando la superficie acristalada e incluyendo una trampilla de techo transparente que se abre mediante un resorte de gas. La visibilidad se ha mejorado considerablemente trasladando el motor del limpiaparabrisas a la izquierda para limpiar una zona más amplia. La columna de dirección pivota hacia atrás y hacia delante para no bloquear la vista frontal. Con la pluma de dos piezas replegada, la visibilidad desde el lado derecho para la conducción es clara y sin obstrucciones.

La cámara retrovisora (opcional en algunos mercados) está integrada en la pantalla de la cabina para aumentar la seguridad. En operaciones de excavación, elevación o izado, el operador tiene una línea de visión muy clara, lo que aumenta la confianza y la productividad.

La nueva suspensión de soportes viscosos amortigua las vibraciones de la plataforma y elimina la fatiga de la jornada de trabajo. Y un asiento mejorado más confortable reduce notablemente toda la vibración del cuerpo.



- Extraordinaria visibilidad del lugar de trabajo.
- Asiento de suspensión neumática Deluxe opcional con altura, inclinación, reclinación y desplazamiento hacia delante y hacia atrás regulables para adecuarlo a operadores de cualquier tamaño.
- Consola de palancas de control con ajuste vertical y horizontal.
- El mando de avance y retroceso situado en la palanca de control derecha permite controlar mejor y causa menos fatiga que el pedal.
- Amplia cabina con más espacio para piernas y pies.
- La consola de control electrónico permite realizar comprobaciones diarias de fluidos y filtros desde la cabina.
- La extensa trampilla acristalada opcional mejora la visibilidad líder del sector.
- La trampilla de techo transparente con apertura ofrece un amplio campo de visión para las operaciones en altura.
- La columna de dirección retráctil puede pivotar hacia el operador para mejorar el campo de visión.
- La ventana frontal inferior desmontable puede guardarse fácilmente en el compartimento de la puerta de la cabina.
- La cámara retrovisora aumenta la seguridad y la confianza del operador.
- La nueva suspensión de soportes viscosos amortigua los impactos y las vibraciones.
- Sistema de climatización con 14 salidas de aire que mantiene la cabina confortable en todas las condiciones meteorológicas.



- Columna de dirección pivotante que mejora la visibilidad.
- Gran visibilidad posterior y amplio espacio.
- Los mandos están al alcance de la mano.



PRODUCCIÓN DE UNA FLOTA CON UNA SOLA MÁQUINA.

Todos los contratistas buscan ventajas competitivas, por eso Volvo incorpora tantas a su línea de excavadoras sobre ruedas. La EW140C tiene la capacidad de elevación, excavación y portaherramientas de varias máquinas. Esto implica una alta utilización de la máquina, que reduce el coste global y aumenta los beneficios.

Con tantas opciones, desde cazos y martillos a bivalvas y cizallas, la EW140C es más que una máquina. Es un equipo.

Una máquina, muchas soluciones

La Volvo EW140C es un auténtico conjunto de herramientas, diseñado con la potencia y estabilidad necesarias para realizar el trabajo de varias máquinas. Con la amplia gama de implementos disponibles y la posibilidad de adaptar los caudales y presiones hidráulicos desde la cabina, la EW140C tiene la potencia y la calidad de una flota completa integrada.

Una razón importante del éxito de la EW140C es la movilidad. Puede realizar trabajos en la propia ciudad o en lugares alejados, porque la EW140C se traslada de un lugar de trabajo a otro con desplazamiento suave y alta velocidad media: de hasta 30 km/h. No es necesario transportar máquinas distintas para realizar el trabajo. La EW140C llega al lugar de trabajo con rapidez y tiene capacidad para cambiar rápidamente de excavadora a máquina portaherramientas.

El chasis inferior asegura el rendimiento

El chasis sólido y resistente asegura la estabilidad de la máquina durante la excavación, elevación y operaciones de precisión. Con los estabilizadores robustos apoyados y la hoja dozer paralela, la EW140C puede levantar, cargar, nivelar, etc. La hoja no levanta el firme de la carretera ni deteriora otras superficies frágiles. Con una superficie de apoyo ligera, la EW140C es una herramienta excepcional para las operaciones en todo terreno.

La versatilidad comienza en la pluma de la EW140C. La pluma de dos piezas disponible proporciona una agilidad increíble y permite a la excavadora trabajar en espacios reducidos o excavar en paralelo. La geometría de la pluma de dos piezas hace que la EW140C resulte idónea para un gran abanico de tareas. La pluma monobloque de serie ofrece un rendimiento consistente en las aplicaciones de excavación y elevación.

Herramientas de trabajo para cualquier tarea

Las prestaciones de portaherramientas de la EW140C sólo están limitadas por las necesidades del cliente. La adición de un enganche rápido y de implementos angulables y giratorios la convierten en una máquina auténticamente inteligente que aumenta aún más la productividad.

El suave sistema hidráulico con sensores de carga permite controlar en las operaciones de corte de asfalto o de nivelación alrededor de obstáculos. El sistema hidráulico superior puede impulsar martillos, bivalvas, desbrozadoras y muchos otros implementos. Es posible acoplar fácilmente a la EW140C cazos, zanjadoras, rippers, bivalvas, compactadores, ahoyadores, desbrozadoras, segadoras, pulverizadores, etc. Con un par elevado a bajas RPM, dispondrá de la potencia necesaria, sin vacilaciones ni atascos.



- Alcance y potencia para excavar y cargar.



- El resistente sistema hidráulico impulsa varios tipos de implementos.



- Alcance y potencia para elevar y descargar.

- Diversos implementos que incorporan capacidades extraordinarias.
- Puede circular campo a través o en asfalto sin que se dañen superficies sensibles.
- Alto par a bajas revoluciones para ofrecer potencia, movilidad y un funcionamiento silencioso.
- El resistente sistema hidráulico suministra potencia incluso sometido a carga máxima.
- La hoja dozer y los estabilizadores mejoran la estabilidad en operaciones de excavación, elevación o uso del implemento.
- Marcha cómoda a máxima velocidad o a velocidad ultralenta.



- La pluma de dos piezas opcional aumenta la versatilidad.
- Cambio de herramientas fácil desde la cabina.



LA POTENCIA VOLVO ES LA ESENCIA DEL RENDIMIENTO.

Para entender realmente la ventaja de manejar una máquina con un sistema de potencia Volvo, hay que probarlo. Una jornada a los mandos de la EW140C y lo comprenderá. Se nota en la potencia con la que trabaja en las zanjas. Se nota en la precisión del control al colocar tuberías o palés de material. Se nota en el par elevado a bajas RPM. Se nota en el ahorro de combustible mundialmente reconocido. Y lo que es más importante: se nota en la productividad y el beneficio.

Potencia superior con una finalidad

Como líder mundial en la fabricación de motores diesel de tamaño medio, Volvo sabe de potencia. La EW140C está equipada con un robusto motor Volvo que ofrece potencia óptima, par máximo y funcionamiento silencioso. Por eso no es sorprendente que la EW140C realice tantas tareas de manera óptima.

¿Qué es lo que dota a la potencia Volvo de una ventaja competitiva en el lugar de trabajo? Los componentes de calidad superior están perfectamente integrados con la tecnología Volvo para sacar el máximo provecho de cada trayecto, ciclo y turno.

Los controles electrónicos del motor optimizan el caudal hidráulico en función de la velocidad del motor y de las exigencias del trabajo. Los operadores disponen de modos de funcionamiento del motor adaptados a una amplia gama de tareas. Volvo ofrece control total de potencia para garantizarle el máximo rendimiento a cualquier velocidad. La EW140C ofrece un funcionamiento más rápido a menos revoluciones.

El motor Volvo V-ACT se ajusta a los requisitos de emisiones Tier3/Etapa IIIA de respeto al medio ambiente. Obtendrá más de cada gota de combustible con V-ACT, que utiliza nuevos sistemas de inyección de combustible y gestión del

aire para producir una combustión limpia y bajas emisiones.

Sistema hidráulico robusto

La bomba principal silenciosa proporciona un robusto caudal de aceite a las funciones hidráulicas, de desplazamiento y de giro para lograr un funcionamiento suave y preciso, especialmente en las operaciones con varios implementos. Un motor de giro de par elevado permite tiempos de ciclo más rápidos al trabajar en pendientes o depositar cargas.

La EW140C está equipada con un motor basado en el motor Volvo de eficacia probada de la cargadora de ruedas que se ha diseñado específicamente para satisfacer las exigencias de la excavación. La máquina también dispone de otros componentes y piezas que pueden encontrarse en otras máquinas de la marca. Esto se traduce en una mayor disponibilidad de piezas, reducción de los costes operativos y aumento del tiempo de trabajo efectivo. Volvo alcanza nuevas cotas de innovación con VCADS Pro y MATRIS, dos herramientas informatizadas para analizar y gestionar el consumo de combustible el funcionamiento y utilización de la máquina. Volvo CareTrack emplea tecnología de satélite para el seguimiento y gestión de una máquina o de toda una flota.



- Probada, con eficacia demostrada, en lugares de trabajo de todo el mundo.



- Confíe en Volvo para obtener potencia, resistencia y resultados.



- El motor está diseñado para efectuar tareas múltiples.

Motor V-ACT de alto par

- Sistema de inyección de combustible preciso y de alta presión.
- Turbocompresor de gran capacidad.
- Innovadora recirculación de los gases de escape.
- Elevado par a bajas revoluciones.
- Economía de combustible líder en el sector.

Control electrónico del motor

- Los sensores de tiempo real suministran datos al sistema de gestión del motor.
- El sistema optimiza la combustión según las señales de los sensores.
- Potencia máxima disponible dirigida al sistema hidráulico.

Sistema hidráulico armonizado

- Máxima potencia hidráulica disponible equilibrada con régimen del motor.
- El sistema hidráulico de Volvo dirige el flujo de aceite adonde más se necesita.

Telemática, gestión de la máquina

- El sistema de telemática Volvo CareTrack utiliza satélites para el control a distancia de la máquina.
- Localización geográfica, datos de funcionamiento, códigos de error, alarmas, etc.
- Diagnósticos e historial de la máquina disponibles en los sistemas MATRIS y VCADS Pro.



- Funcionamiento personalizado con fácil control.
- Optimización del caudal hidráulico.



LA INNOVACIÓN NUNCA HABÍA TENIDO MEJOR ASPECTO.

MÁS SEGURIDAD

- **La seguridad** es un **valor esencial** para Volvo y se muestra en nuestras máquinas.
- **Volvo Care Cab** de diseño nuevo, con **estructura de protección** del operador.
- **Cámara posterior opcional** que aumenta la confianza del operador.
- La superestructura es plana encima del motor para ofrecer **excelente visibilidad posterior**.
- **Peldaños y pasarelas con placas de metal perforadas** que proporcionan un agarre seguro.
- **Peldaño de la cabina más largo** resistente al deterioro y fácil de cambiar.
- **Bajos niveles de ruido** en la cabina y en el exterior de la máquina.
- **Interruptor de palanca en la cabina para apagar el motor en caso de emergencia**.
- **Trampilla del techo transparente con apertura** que permite ver los obstáculos elevados.
- **Indicador del sistema de enganche rápido** que muestra si los implementos están bien colocados.
- **Motor de bajas emisiones y bajo consumo de combustible** respetuoso con el medio ambiente.
- **Pintura exterior sin plomo**.
- **Las excavadoras Volvo son reciclables en un 95%**.

MÁS SOLUCIONES

- **Sistema hidráulico auxiliar** para el funcionamiento de toda una gama de implementos:
 - Cizallas
 - Cazos angulables
 - Desbrozadoras
 - Compactadores
 - Ahoyadores de asfalto
 - Pulverizadores
 - Implementos con incineración y rotación
 - Martillos
- **Personalización en un toque** de los caudales y presiones hidráulicas de los implementos, activados con el botón de la palanca en la cabina.
- **Pleno control de martillo/cizalla** desde la cabina, incluido el control del caudal, el ajuste de presión opcional y la capacidad de almacenar y recuperar un número ilimitado de preajustes de los implementos.
- **Sistema de enganche rápido**.
- Posibilidad de montar **implementos con inclinación** y giro de 360 grados para realizar ciertos trabajos con gran agilidad.
- La **pluma de dos piezas** disponible facilita el trabajo en lugares reducidos y aumenta la visibilidad durante la conducción.



MÁS COMODIDAD EN LA CABINA

- **Espaciosa cabina Volvo Care Cab** con mandos que pueden personalizarse e interruptores luminosos.
- **Mayor superficie acristalada en la cabina** que ofrece la mejor visibilidad de su categoría.
- **Columna de dirección ergonómica pivotante** que garantiza un amplio campo de visión.
- **Práctico conmutador de desplazamiento hacia delante y hacia atrás** en la palanca derecha.
- **Operador protegido de las vibraciones** mediante plataforma viscosa.
- **Calefacción y refrigeración de alta capacidad** que proporciona confort en todas las condiciones climáticas.

MÁS BENEFICIO

- **Motor Volvo mundialmente reconocido** con ahorro de combustible líder del sector.
- **Nuevo motor Volvo V-ACT de baja emisión.**
- **Sistema hidráulico de eficacia probada:** potencia óptima donde se necesita.
- **Potencia armonizada** con regeneración de aceite y funciones de prioridad para acelerar los ciclos y proporcionar más productividad por turno de trabajo.

MÁS CALIDAD

- **Estabilizadores robustos con gran apertura** que ofrecen excelente estabilidad.
- **La hoja dózer** tiene una mayor superficie de apoyo **para no dañar el pavimento.**
- **Chasis robusto y resistente.**
- **Pluma y brazo de alta resistencia.**
- **Gran distancia entre ejes** que aumenta la estabilidad y permite un desplazamiento más suave.

MÁS TIEMPO DE TRABAJO EFECTIVO

- **Controles diarios desde la cabina** mediante el monitor de control.
- **Aceite hidráulico de larga duración** con intervalo de cambio de 4 000 horas.
- Prácticos puntos de **engrase agrupados de fácil acceso.**
- **Unidad de control electrónico** que supervisa todas las funciones y detecta fallos.
- **Filtro de aire de la cabina** fácil de cambiar situado fuera de la cabina.
- **El sistema de refrigeración** es más fácil de limpiar.
- **Sistema CareTrack basado en satélite** que supervisa y detecta anomalías en el funcionamiento de la máquina, ubicación, códigos de error, etc.



LAS OPCIONES PERSONALIZADAS DE LA MÁQUINA LE OFRECEN POTENCIA PARA HACER MÁS.

La productividad y el beneficio son inherentes a las excavadoras sobre ruedas Volvo Serie C. Pero eso no es todo. Volvo pone a su disposición numerosas opciones, como los kit hidráulicos, las luces de trabajo, los asientos de operador, la cámara de visión de la parte posterior y el sistema de arranque en tiempo frío. Volvo ofrece más protección, más confort, más comodidad, más fuerza...y más opciones.

Sistema de gestión del implemento

Le permite sacar el mayor provecho de los implementos hidráulicos de 1 o 2 vías. El operador puede almacenar hasta 18 preajustes. Al trabajar con un implemento nuevo, el control del caudal y la presión puede ajustarse desde la cabina con el monitor para agilizar el cambio de implemento y reducir al mínimo las paradas en la producción. Con el fin de evitar un uso indebido, el sistema puede proveerse de una función de contraseña, en la que el operador introduce una contraseña de 4 cifras para obtener acceso.

Joysticks de control

Los joysticks de control a la altura de las muñecas y de bajo esfuerzo permiten un manejo suave y uniforme que reduce la fatiga del operador y aumenta su rendimiento en el trabajo. También los hay disponibles con interruptores de control proporcional.

Modo de respuesta

Si la máquina está equipada con palancas proporcionales, el operador puede utilizar el modo de respuesta cuando hace uso del implemento hidráulico para obtener mayor precisión o productividad según los requisitos.

Flotación de la pluma

Con el sistema de flotación de la pluma, la pluma baja por la fuerza de la gravedad. Al no aplicarse fuerza hidráulica a los cilindros de la pluma, hay más caudal disponible para el brazo, por lo que las operaciones de nivelación resultan más fáciles y se llevan a cabo con mayor rapidez. El consumo de combustible puede ser también mucho más bajo.

Solución para implementos con función de inclinación y rotación

La solución para implementos con función de inclinación y rotación proporciona una versatilidad increíble, ya que permite girar la cuchara o el implemento 360 grados e inclinarlos 40 grados.



- Sistema de gestión del implemento.



- Control de la presión y el flujo hidráulicos.

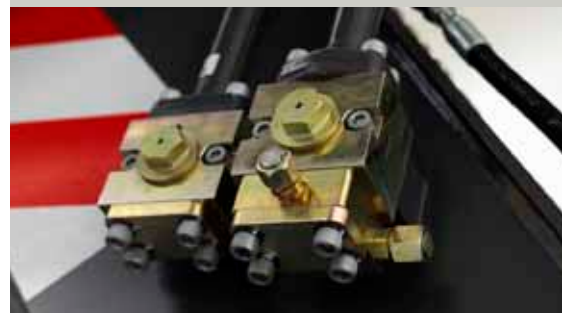

- Conectores hidráulicos de calidad.



- Modo de respuesta.



- Palancas universales de fácil uso.
- Flotación de la pluma.



2189118
2189118

ESPECIFICACIONES

Motor

El motor diesel Volvo de última generación utiliza la tecnología Volvo de combustión avanzada (V-ACT) que produce menos emisiones y ofrece rendimiento superior y ahorro de combustible. El motor, ajustado a las especificaciones Stage IIIA, utiliza inyectores de combustible precisos de alta presión, turbo con intercooler de refrigeración por aire y controles electrónicos del motor para lograr el máximo rendimiento de la máquina.

Motor	VOLVO D5E EAE3
Potencia nominal a	33,3 r/s (2 000 rpm)
Bruta (SAE J1995)	100 kW (136 cv)
Neta (ISO 9249, DIN 6271)	91 kW (124 cv)
Par máximo	569 Nm a 1 600 rpm
Núm. de cilindros	4
Cilindrada total	4,8 l
Diámetro	108 mm
Carrera	130 mm

Sistema eléctrico

Sistema eléctrico de gran capacidad bien protegido. Se utilizan conectores estancos de doble cierre para evitar la corrosión de las conexiones. Los relés principales y válvulas solenoides están protegidos para evitar que sufran daños. Se incluye un interruptor principal de serie.

Tensión	24 V
Baterías	2 x 12 V
Capacidad de la batería	2 x 140 Ah
Alternador	28 V/80 A
Potencia del alternador	2 240 W

Cabina

Volvo Care Cab de diseño nuevo, con estructura de protección del operador, ofrece más espacio interior y más sitio para las piernas y los pies.

Pedal de desplazamiento en una dirección con interruptor oscilante (F-N-R) en la palanca de control derecha. Liberación del pedal de freno con una sola pulsación.

Sistema de audio con control remoto. 3 soportes para vasos, 3 tomas de corriente, consolas de palancas con regulación independiente.

Excelente visibilidad panorámica debido a la amplia superficie acristalada de la cabina, a la trampilla de techo transparente, a la ventana deslizante de 2 piezas y a la columna de dirección de gran recorrido, estrecha y fácil de ajustar. El parabrisas delantero se puede deslizar fácilmente hasta el techo, y el cristal inferior delantero se puede desmontar y guardar en la puerta. La iluminación interior se compone de una luz de lectura y una luz de habitáculo con temporizador.

Un sistema de climatización con 14 salidas suministra el aire presurizado y filtrado de la cabina que permite un deshielo rápido y ofrece refrigeración y calefacción de alto rendimiento. La suspensión de soportes viscosos / de muelles protege al operador de las vibraciones.

Asiento de suspensión neumática Deluxe con suspensión, altura, inclinación, reclinación y desplazamiento hacia delante y hacia atrás regulables (opcional).

El monitor en color LCD de 6,4 pulgadas ajustable y de fácil lectura proporciona información en tiempo real de las funciones de la máquina, importantes datos de diagnóstico, una amplia variedad de ajustes de herramientas de trabajo y puede utilizarse como monitor de la cámara de visión trasera (opcional).

Nivel de ruido en la cabina según ISO 6396	72 LpA dB(A)
Nivel de ruido exterior según ISO 6395	101 LwA dB(A)
(Directiva 2000/14/EC)	

Carro inferior

Línea motriz: Un gran motor de pistones axiales en la caja de cambios Power Shift de dos etapas transmite potencia al eje delantero y al eje trasero, ambos con reductores de cubo.

Chasis: Robusto bastidor completamente soldado, resistente a la torsión.

Ruedas: Se dispone opcionalmente de neumáticos simples o dobles.

Eje delantero: Robusto eje para excavadora con bloqueo de la oscilación del eje automático o regulado por el operador. Oscilación de $\pm 9^\circ$ (con guardabarros $\pm 7^\circ$).

Neumáticos dobles	10,00-20
Fuerza de tracción máx. (neta)	80,4 kN
Velocidad de la máquina:	
en carretera	20,0/30,0/35,0 km/h
fuera de carretera	5,0/7,4/8,7 km/h
marcha ultralenta	3,0 km/h
Radio de giro mín	7,3m

Frenos

Frenos de servicio: de disco en baño de aceite y autoajustables con accionamiento servohidráulico en dos circuitos independientes.

Freno de estacionamiento: disco en baño de aceite en la carcasa de cambios, aplicado por resorte y liberado por presión.

Freno de excavación: freno de servicio con sistema de bloqueo mecánico.

Sistema de seguridad: Los frenos de desplazamiento son de doble circuito y vienen con dos acumuladores, que actúan en caso de avería en el sistema de frenos de servicio.

Peso total de la maquina

Máquina con pluma monobloque de 4,5 m brazo de 2,45 m, enganche rápido S6, 420 kg /cazo de 580 l.

Peso total de la máquina:	
con hoja dozer delantera y estabilizadores traseros	15 400 kg /15 650* kg
con hoja dozer trasera sin estabilizadores	14 390 kg /14 640* kg
con estabilizadores traseros y delanteros	15 580 kg /15 830* kg

* Máquina con pluma en 2 piezas de 4,7 m.

Capacidades de llenado durante el servicio

Depósito de combustible	250 l
Sistema hidráulico, total	230 l
Depósito hidráulico	93 l
Aceite de motor	14,5 l
Refrigerante	29,5 l
Transmisión	2,5 l
Carcasa del eje:	
Eje delantero	9,0 l
Eje trasero	11,2 l
Transmisión final:	
Tipo disco en baño de aceite	4 x 2,4 l

Sistema hidráulico

Sistema hidráulico sensible a la carga de centro cerrado, load sensing, con válvulas compensadoras de presión. Movimientos independientes de la carga. El caudal se reparte en combinación con una bomba de elevado caudal regulada electrónicamente (regulación de la potencia). El sistema ofrece una maniobrabilidad suprema y movimientos rápidos para producir resultados óptimos con gran ahorro.

El sistema incluye los siguientes modos de trabajo: **Modo de estacionamiento (P):** Posición de estacionamiento para proporcionar una seguridad óptima.

Modo de desplazamiento (T): El régimen del motor se regula presionando el pedal de desplazamiento para reducir el consumo de combustible y el ruido. El equipo de trabajo no puede moverse en este modo para optimizar la seguridad.

Modo de trabajo (W): Caudal de trabajo completo con ajuste de las revoluciones del motor para operaciones de trabajo normal y la mejor utilización de la velocidad.

Modo del cliente (C): El operador puede ajustar el caudal de aceite adecuado con arreglo a las condiciones operativas.

Refuerzo de potencia: Las fuerzas de excavación y de elevación se ven incrementadas.

Bombas hidráulicas:

Caudal máximo:	
Bomba principal	230 l/min (tipo bomba de pistón axial silenciosas)
Bomba de freno + dirección	36,1 l /min (tipo bomba de pistón axial silenciosas)
Bomba de servo	14,0 l/min (tipo bomba de engranajes)
Bomba de servomecanismo + ventilador de refrigeración de aceite hidráulico	51,0 l/min (tipo bomba de engranajes)
Presiones máximas:	
Implementos	32/36 MPa
Desplazamiento	36 MPa
Sistema servo	3,5 MPa

Sistema de giro

La superestructura gira por la acción de un motor de pistón radial sin engranaje de reducción. El freno automático de retención del giro y la válvula antirrebote vienen montados de serie.

Velocidad máxima de giro	10,0 rpm
Par máximo de giro	42,6 kNm

Dimensiones

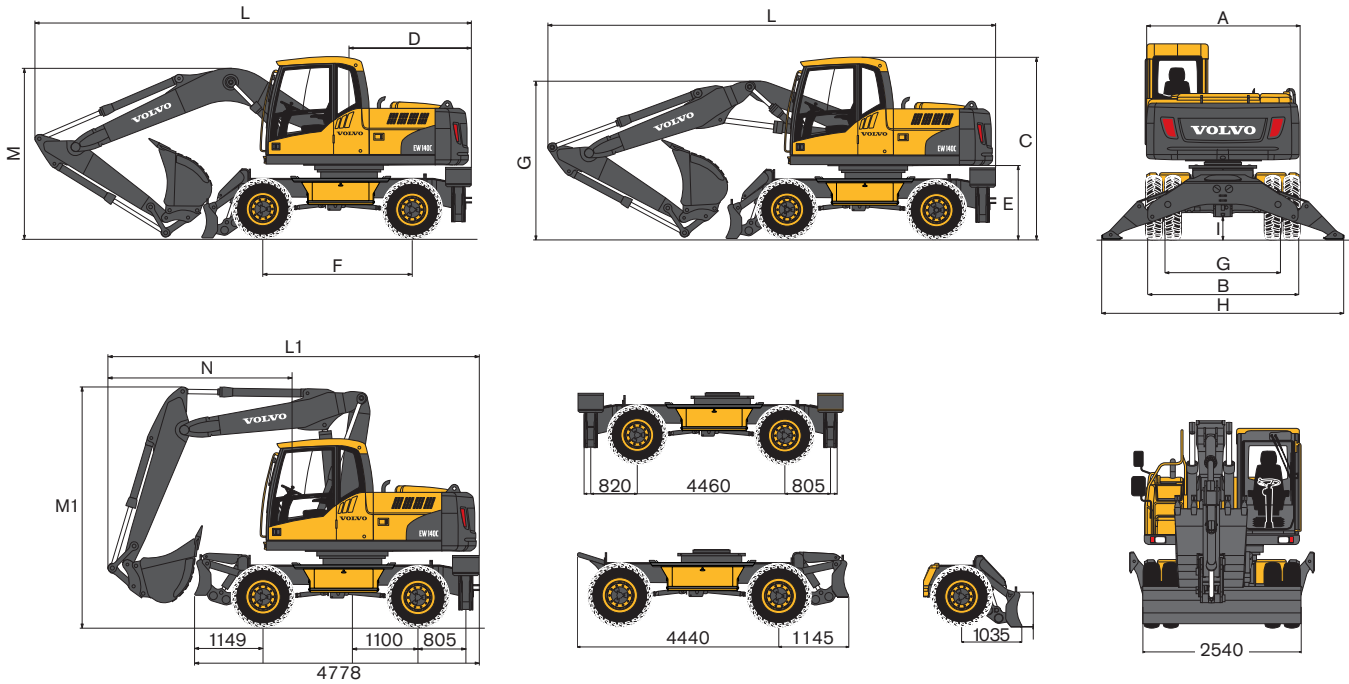

Descripción	Unidad	4,5 m	4,7 m	4,75 m
		Pluma monobloque	Pluma articulada	Pluma monobloque desplazable
A. Anchura total de la superestructura	mm	2 490	2 490	2 490
B. Anchura total	mm	2 540	2 540	2 540
C. Altura total de la cabina	mm	3 140	3 140	3 140
D. Radio de giro de la zaga	mm	2 000	2 000	2 000
E. Altura del contrapeso	mm	1 270	1 270	1 270
F. Distancia entre ejes	mm	2 600	2 600	2 600
G. Ancho de vía	mm	1 940	1 940	1 940
H. Anchura con estabilizadores apoyados (delante o atrás)	mm	3 920	3 920	3 920
I. Altura mínima al suelo	mm	340	340	340

Descripción	Unidad	4,5 m Pluma monobloque					4,7 m Pluma articulada				
		2,0 m	2,45 m	2,6 m	3,1 m	2,95 m*	2,0 m	2,45 m	2,6 m	3,1 m	2,95 m*
L. Longitud total	mm	7 590	7 460	7 450	7 250	7 485*	7 785	7 720	7 710	7 490	7 600*
M. Altura total de la pluma plegada	mm	2 940	3 330	3 360	3 380	3 255*	2 710	3 040	3 050	3 650	3 210*
L1. Longitud total	mm						6 075	6 185	6 200	6 635**	5 810*
M1. Altura total de la pluma plegada	mm						3 995	3 985	4 000	3 960**	3 960*
N. Saliente delantero	mm						2 915	3 025	3 040	3 470**	2 650*

Descripción	Unidad	4,75 m Pluma monobloque desplazable			
		2,0 m	2,45 m	2,6 m	3,1 m
L. Longitud total	mm	7 800	7 800	7 770	7 570
M. Altura total de la pluma plegada	mm	2 850	3 320	3 440	3 870

*brazo de bivalva, sin cazo
** sin cazo

Rangos de excavación y fuerzas de excavación

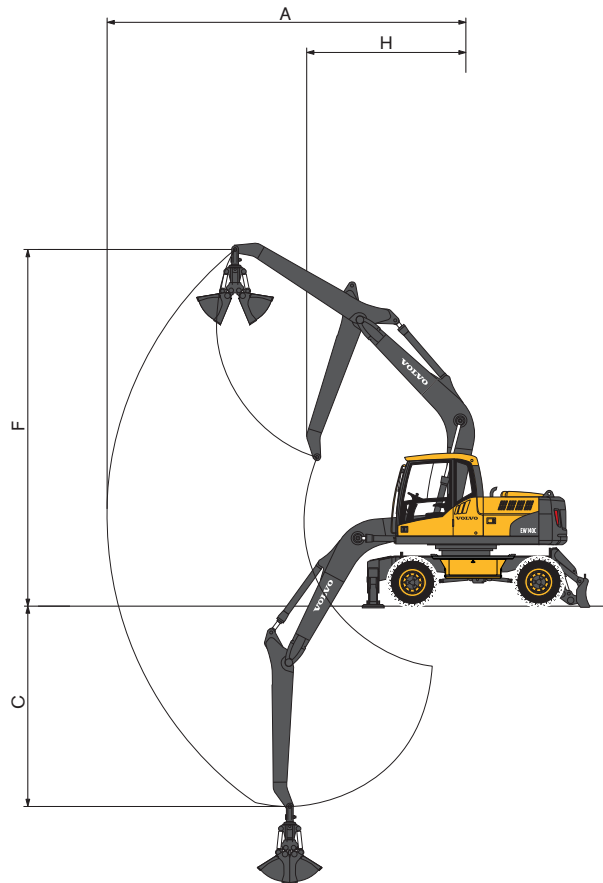
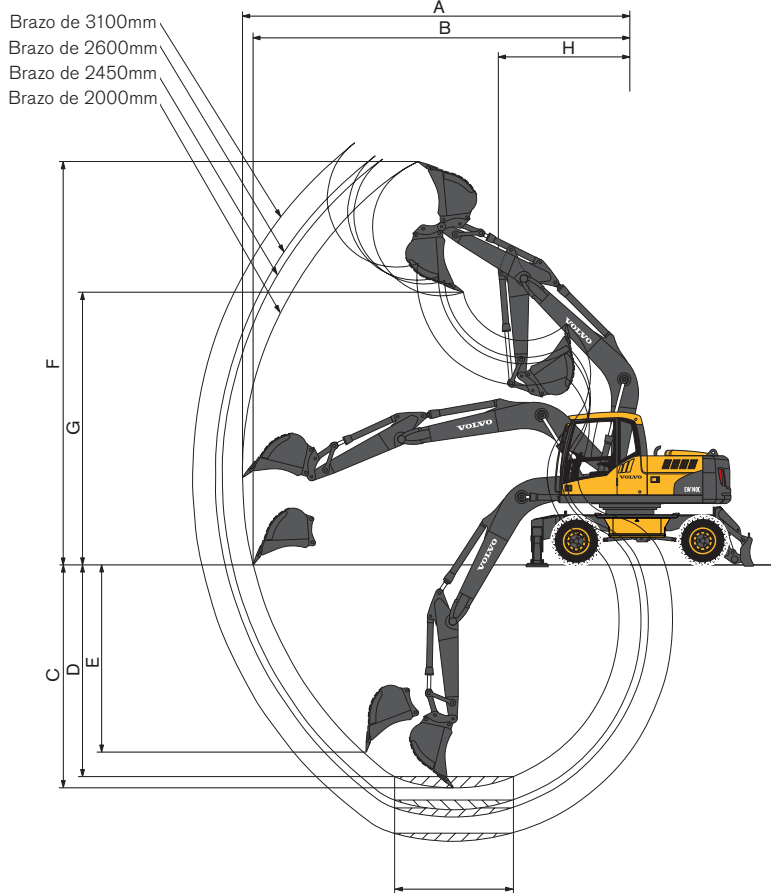

Pluma monobloque de 4,5 m
y brazo de 2,0 m, 2,45 m, 2,6 m, 3,1 m

Pluma monobloque de 4,5 m
y brazo de bivalva de 2,95 m

Descripción	Unidad	4,5 m Pluma monobloque				
		2,0 m brazo	2,45 m brazo	2,6 m brazo	3,1 m brazo	2,95 m brazo de bivalva
A. Alcance máximo de excavación	mm	7 960	8 380	8 520	8 990	7 380
B. Alcance máximo de excavación a nivel del suelo	mm	7 740	8 170	8 320	8 800	
C. Profundidad máxima de excavación	mm	4 580	5 030	5 180	5 680	4 120
D. Profundidad máxima de excavación (superficie horizontal de 2 440 mm)	mm	4 350	4 830	4 990	5 510	
E. Profundidad máxima de excavación en pared vertical	mm	3 850	4 280	4 420	4 900	
F. Altura máxima de corte	mm	8 290	8 530	8 610	8 880	7 340
G. Altura máxima de descarga	mm	5 610	5 850	5 930	6 200	
H. Radio mínimo de giro frontal	mm	2 700	2 710	2 720	2 730	3 270
Fuerzas de excavación con cazo de enganche directo						
Radio de cazo	mm	1 233	1 233	1 233	1 233	
Fuerza de arranque, cazo	(SAE/ISO) kN	94,0 / 108,2	94,0 / 108,2	94,0 / 108,2	94,0 / 108,2	
Fuerza de penetración	(SAE/ISO) kN	70,3 / 72,9	61,5 / 63,5	59,1 / 60,9	52,1 / 53,5	
Ángulo de giro, cazo grados	°	177°	177°	177°	177°	
Cazos máx. permisibles para enganche directo						
Cazo GP (1,5 t/m³)	l	975	875	850	750	
Cazo GP (1,8 t/m³)	l	875	775	750	650	
Cazos máx. permisibles para enganche rápido						
S6 QF Cazo GP (1,5 t/m³)	l	925	825	800	700	
S6 QF Cazo GP (1,8 t/m³)	l	825	725	700	625	
UQF Cazo GP (1,5 t/m³)	l	900	800	750	675	
UQF Cazo GP (1,8 t/m³)	l	800	700	675	600	

Notas: 1. Dimensiones de cazo basados en SAE-J296, material con colmo, ángulo de reposo de 1:1.
2. Las "Dimensiones máximas permitidas" se ofrecen solamente a modo de referencia y no están necesariamente disponibles de fábrica.

Rangos de excavación y fuerzas de excavación

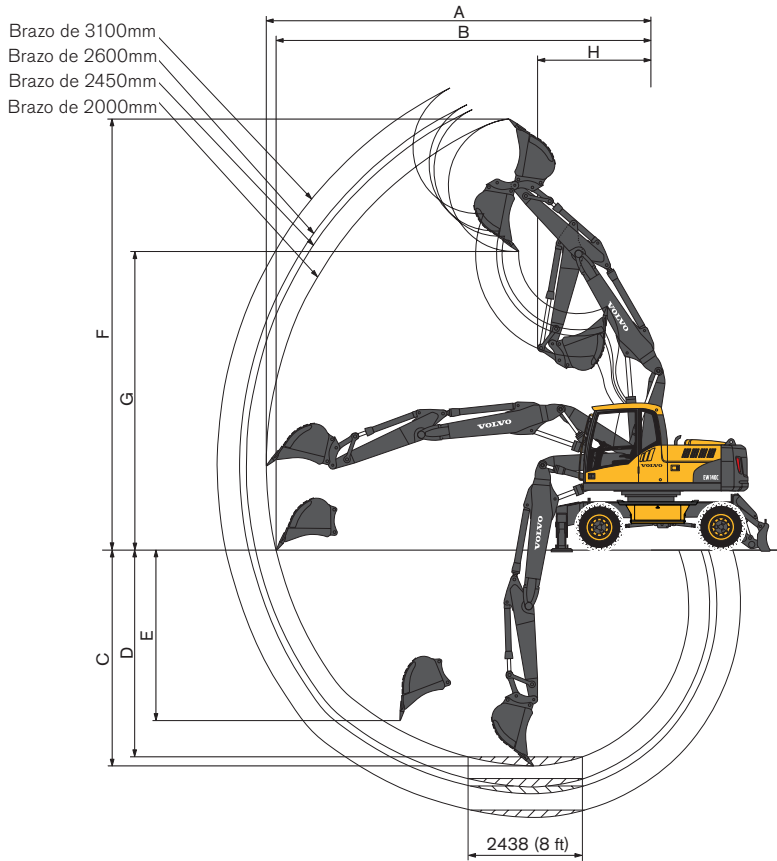

Pluma articulada de 4,7 m
y brazo de 2,0 m, 2,45 m, 2,6 m, 3,1 m,

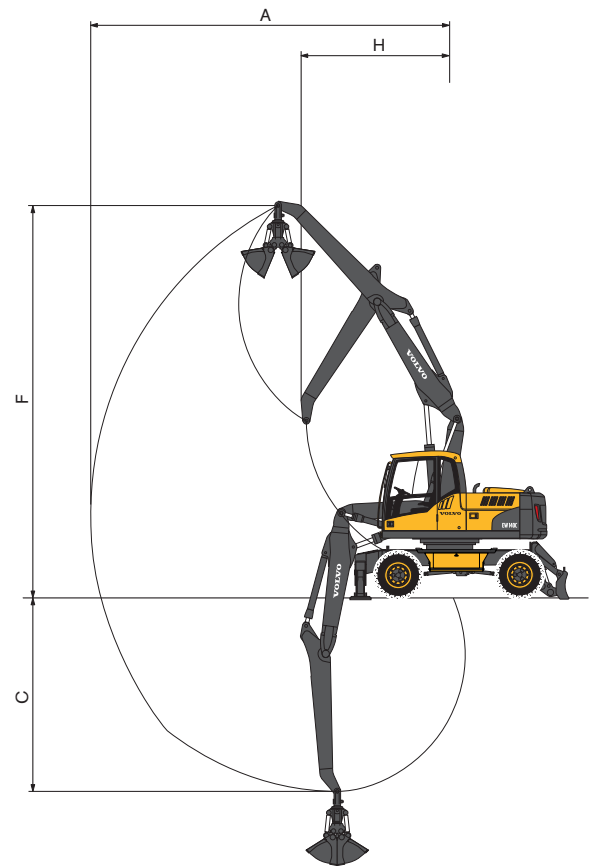

Pluma articulada de 4,7 m
y brazo de bivalva de 2,95 m

Descripción	Unidad	4,7 m Pluma articulada				
		2,0 m brazo	2,45 m brazo	2,6 m brazo	3,1 m brazo	2,95 m brazo de bivalva
A. Alcance máximo de excavación	mm	8 220	8 650	8 790	9 270	7 660
B. Alcance máximo de excavación a nivel del suelo	mm	8 010	8 450	8 600	9 080	
C. Profundidad máxima de excavación	mm	4 620	5 070	5 220	5 710	4 130
D. Profundidad máxima de excavación (superficie horizontal de 2 440 mm)	mm	4 500	4 960	5 110	5 610	
E. Profundidad máxima de excavación en pared vertical	mm	3 640	4 070	4 210	4 690	
F. Altura máxima de corte	mm	9 200	9 530	9 640	10 010	8 390
G. Altura máxima de descarga	mm	6 370	6 700	6 810	7 180	
H. Radio mínimo de giro frontal	mm	2 430	2 550	2 590	2 730	3 220
Fuerzas de excavación con cazo de enganche directo						
Radio de cazo	mm	1 233	1 233	1 233	1 233	
Fuerza de arranque, cazo (SAE/ISO)	kN	94,0 / 108,2	94,0 / 108,2	94,0 / 108,2	94,0 / 108,2	
Fuerza de penetración (SAE/ISO)	kN	70,3 / 72,9	61,5 / 63,5	59,1 / 60,9	52,1 / 53,5	
Ángulo de giro, cazo grados	°	177°	177°	177°	177°	
Cazos máx. permisibles para enganche directo						
Cazo GP (1,5 t/m³)	l	875	775	750	675	
Cazo GP (1,8 t/m³)	l	775	700	675	575	
Cazos máx. permisibles para enganche rápido						
S6 QF Cazo GP (1,5 t/m³)	l	825	725	700	625	
S6 QF Cazo GP (1,8 t/m³)	l	725	650	625	550	
UQF Cazo GP (1,5 t/m³)	l	800	700	675	575	
UQF Cazo GP (1,8 t/m³)	l	700	625	600	500	

Notas: 1. Dimensiones de cazo basados en SAE-J296, material con colmo, ángulo de reposo de 1:1.
2. Las "Dimensiones máximas permitidas" se ofrecen solamente a modo de referencia y no están necesariamente disponibles de fábrica.

Rangos de excavación y fuerzas de excavación

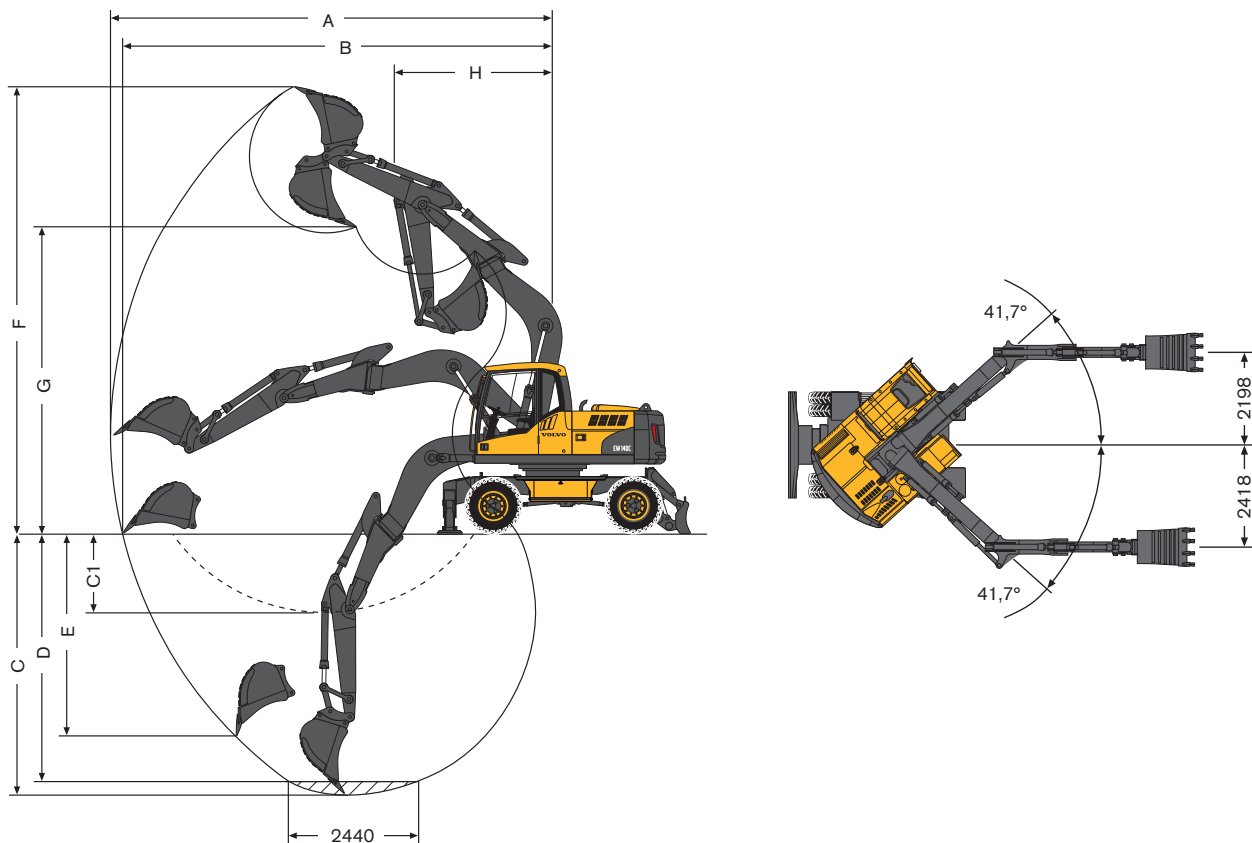

Pluma monobloque desplazable de 4,75 m
y brazo de 2,0 m, 2,45 m, 2,6 m, 3,1 m







Descripción	Unidad	4,75 m Pluma monobloque desplazable			
		2,0 m brazo	2,45 m brazo	2,6 m brazo	3,1 m brazo
A. Alcance máximo de excavación	mm	8 150	8 560	8 700	9 160
B. Alcance máximo de excavación a nivel del suelo	mm	7 940	8 360	8 500	9 010
C. Profundidad máxima de excavación	mm	4 840	5 290	5 440	5 940
C1. Max. profundidad de excavación con máximo desplazamiento lateral del implemento en zanjas	mm	1 470	1 920	2 070	2 570
D. Profundidad máxima de excavación (superficie horizontal de 2 440 mm)	mm	4 590	5 070	5 230	5 760
E. Profundidad máxima de excavación en pared vertical	mm	3 790	4 190	4 330	4 810
F. Altura máxima de corte	mm	8 230	8 440	8 510	8 740
G. Altura máxima de descarga	mm	5 650	5 860	5 920	6 150
H. Radio mínimo de giro frontal	mm	2 940	2 920	2 910	2 960
Fuerzas de excavación con cazo de enganche directo					
Radio de cazo	mm	1 233	1 233	1 233	1 233
Fuerza de arranque, cazo	(SAE/ISO) kN	94,0 / 108,2	94,0 / 108,2	94,0 / 108,2	94,0 / 108,2
Fuerza de penetración	(SAE/ISO) kN	70,3 / 72,9	61,5 / 63,5	59,1 / 60,9	52,1 / 53,5
Ángulo de giro, cazo grados	°	177°	177°	177°	177°
Cazos máx. permisibles para enganche directo					
Cazo GP (1,5 t/m³)	l	850	750	725	650
Cazo GP (1,8 t/m³)	l	750	675	650	575
Cazos máx. permisibles para enganche rápido					
S6 QF Cazo GP (1,5 t/m³)	l	800	700	675	600
S6 QF Cazo GP (1,8 t/m³)	l	700	625	600	525
UQF Cazo GP (1,5 t/m³)	l	750	675	650	550
UQF Cazo GP (1,8 t/m³)	l	675	600	575	500

Notas: 1. Dimensiones de cazo basados en SAE-J296, material con colmo, ángulo de reposo de 1:1.
2. Las "Dimensiones máximas permitidas" se ofrecen solamente a modo de referencia y no están necesariamente disponibles de fábrica.

Capacidad de elevación

En el extremo del brazo, sin cazo ni enganche rápido. Unidad: 1000 kg.

Para calcular la capacidad de elevación incluido el cazo y el enganche rápido, descuenta simplemente el peso de estos componentes de los valores que ofrecemos a continuación.









 A través del carro inferior A lo largo del carro inferior	Extremo del brazo (a bulón de cazo) en relación con el nivel del suelo	Alcance desde el centro de la máquina (l = apoyo levantado / d = apoyo bajado)														Max. m												
		1,5 m		3,0 m		4,5 m		6,0 m		7,5 m		Alcance máximo																
		l	d	l	d	l	d	l	d	l	d	l	d	l	d													
 Pluma monobloque de 4,5 m Brazo de 2,0 m Hoja dozer delantera Estabilizadores traseros	7,5 m																											
	6,0 m							3,6	4,1*	4,1*	4,1*							3,0	3,4*	3,4*	3,4*	4,9						
	4,5 m							3,5	4,3*	4,3*	4,3*							2,2	3,2*	3,2*	3,2*	5,9						
	3,0 m							5,9	8,0*	8,0*	8,0*	3,3	5,2*	5,2*	5,2*	2,1	3,7	3,5	4,3*			1,9	3,3*	3,2	3,3*	6,4		
	1,5 m											3,1	5,7	5,3	6,1*	2,1	3,6	3,4	4,6*			1,8	3,2	3,0	3,6*	6,5		
	0,0 m								5,3	7,1*	7,1*	7,1*	2,9	5,5	5,2	6,5*	2,0	3,6	3,4	4,8*			1,9	3,4	3,2	4,2*	6,3	
	-1,5 m								5,3	9,1*	9,1*	9,1*	2,9	5,5	5,1	6,2*							2,2	4,0	3,7	4,7*	5,6	
	-3,0 m								5,5	6,8*	6,8*	6,8*											3,3	4,6*	4,6	4,6*	4,3	
 Pluma monobloque de 4,5 m Brazo de 2,45 m Hoja dozer delantera Estabilizadores traseros	7,5 m																											
	6,0 m																											
	4,5 m											3,5	3,9*	3,9*	3,9*	2,2	3,7*	3,6	3,7*									
	3,0 m											6,1	7,0*	7,0*	7,0*	3,3	4,8*	4,8*	4,8*	2,1	3,8	3,5	4,0*					
	1,5 m											5,4	6,7*	6,7*	6,7*	3,1	5,7	5,3	5,8*	2,0	3,6	3,4	4,4*					
	0,0 m											5,2	7,3*	7,3*	7,3*	2,9	5,5	5,1	6,4*	2,0	3,5	3,3	4,7*					
	-1,5 m											5,9*	5,9*	5,9*	5,9*	5,2	9,5*	9,5*	9,5*	2,9	5,4	5,1	6,3*	1,9	3,5	3,3	4,4*	
	-3,0 m											5,3	7,7*	7,7*	7,7*	2,9	5,1*	5,1*	5,1*									
 Pluma monobloque de 4,5 m Brazo de 2,6 m Hoja dozer delantera Estabilizadores traseros	7,5 m																											
	6,0 m																											
	4,5 m																											
	3,0 m											6,2	6,7*	6,7*	6,7*	3,3	4,7*	4,7*	4,7*	2,1	3,8	3,5	3,9*					
	1,5 m											5,5	7,6*	7,6*	7,6*	3,1	5,7	5,3	5,7*	2,0	3,6	3,4	4,4*					
	0,0 m											5,2	7,3*	7,3*	7,3*	2,9	5,5	5,1	6,4*	2,0	3,5	3,3	4,7*					
	-1,5 m											5,6*	5,6*	5,6*	5,6*	5,2	9,7*	9,7*	9,7*	2,9	5,4	5,1	6,3*	1,9	3,5	3,3	4,5*	
	-3,0 m											5,3	8,0*	8,0*	8,0*	2,9	5,3	5,1	5,3*									
 Pluma monobloque de 4,5 m Brazo de 3,1 m Hoja dozer delantera Estabilizadores traseros	7,5 m																											
	6,0 m																											
	4,5 m																											
	3,0 m																											
	1,5 m																											
	0,0 m																											
	-1,5 m																											
	-3,0 m																											
 Pluma monobloque de 4,5 m Brazo de bivalva de 2,95 m Hoja dozer delantera Estabilizadores traseros	7,5 m																											
	6,0 m																											
	4,5 m																											
	3,0 m																											
	1,5 m																											
	0,0 m																											
	-1,5 m																											
	-3,0 m																											
 Pluma monobloque de 4,5 m Brazo de 2,0 m Estabilizadores delanteros/ traseros	7,5 m																											
	6,0 m																											
	4,5 m																											
	3,0 m																											
	1,5 m																											
	0,0 m																											
	-1,5 m																											
	-3,0 m																											

- Notas:
1. Presión de trabajo con refuerzo de potencia = 36 MPa.
 2. Los valores indicados arriba están de acuerdo con la normativa ISO 10 567. No exceden el 87 % de la capacidad de elevación hidráulica ni el 75 % de la carga de basculación, con la máquina en suelo firme y horizontal.
 3. Las capacidades marcadas con un asterisco (*) están limitadas por la capacidad de elevación hidráulica y no por la carga de basculación.

Capacidad de elevación

En el extremo del brazo, sin cazo ni enganche rápido. Unidad: 1000 kg.

Para calcular la capacidad de elevación incluido el cazo y el enganche rápido, descuenta simplemente el peso de estos componentes de los valores que ofrecemos a continuación.







 A través del brazo inferior  A lo largo del brazo inferior	Extremo del brazo (a bulón de cazo) en relación con el nivel del suelo	Alcance desde el centro de la máquina (l = apoyo levantado / d = apoyo bajado)														Max. m									
		1,5 m		3,0 m		4,5 m		6,0 m		7,5 m		Alcance máximo													
		l	d	l	d	l	d	l	d	l	d	l	d	l	d		l	d							
 Pluma monobloque de 4,5 m Brazo de 2,45 m Estabilizadores delanteros/traseros	7,5 m																								
	6,0 m																		2,6	2,7*	2,7*	2,7*	5,5		
	4,5 m							3,6	3,9*	3,9*	3,9*	2,2	3,7*	3,6	3,7*				2,0	2,5*	2,5*	2,5*	6,4		
	3,0 m					6,1	7,0*	7,0*	7,0*	3,3	4,8*	4,8*	4,8*	2,1	4,0*	3,5	4,0*			1,7	2,6*	2,6*	2,6*	6,8	
	1,5 m					5,4	6,7*	6,7*	6,7*	*3,1	5,8*	5,3	5,8*	2,0	4,4*	3,4	4,4*			1,6	2,8*	2,7	2,8*	6,9	
	0,0 m					5,2	7,3*	7,3*	7,3*	2,9	6,4*	5,1	6,4*	2,0	4,4	3,3	4,7*			1,7	3,2*	2,8	3,2*	6,7	
	-1,5 m	5,9*	5,9*	5,9*	5,9*	5,2	9,5*	9,5*	9,5*	2,9	6,3*	5,0	6,3*	*2,0	4,4	3,3	4,4*			1,9	4,2*	3,2	4,2*	6,1	
	-3,0 m					5,3	7,7*	7,7*	7,7*	2,9	5,1*	5,1	5,1*							2,6	4,5*	4,5	4,5*	4,9	
 Pluma monobloque de 4,5 m Brazo de 2,6 m Estabilizadores delanteros/traseros	7,5 m																								
	6,0 m																			2,5	2,5*	2,5*	2,5*	5,7	
	4,5 m								3,6	3,7*	3,7*	3,7*	2,2	3,6*	3,6	3,6*				1,9	2,4*	2,4*	2,4*	6,5	
	3,0 m					6,2	6,7*	6,7*	6,7*	3,3	4,7*	4,7*	4,7*	2,2	3,9*	3,5	3,9*			1,7	2,4*	2,4*	2,4*	7,0	
	1,5 m					5,5	7,6*	7,6*	7,6*	3,1	5,7*	5,3	5,7*	2,0	4,4*	3,4	4,4*			1,6	2,6*	2,6*	2,6*	7,1	
	0,0 m					5,2	7,3*	7,3*	7,3*	2,9	6,4*	5,1	6,4*	2,0	4,4	3,3	4,7*			1,6	3,0*	2,7	3,0*	6,8	
	-1,5 m	5,6*	5,6*	5,6*	5,6*	5,2	9,7*	9,7*	9,7*	2,9	6,3*	5,0	6,3*	1,9	4,4	3,3	4,5*			1,8	3,8*	3,1	3,8*	6,2	
	-3,0 m					5,3	8,0*	8,0*	8,0*	2,9	5,3*	5,1	5,3*							2,5	4,4*	4,2	4,4*	5,1	
 Pluma monobloque de 4,5 m Brazo de 3,1 m Estabilizadores delanteros/traseros	7,5 m																			2,3*	2,3*	2,3*	2,3*	4,9	
	6,0 m												2,3	2,5*	2,5*	2,5*				2,0*	2,0*	2,0*	2,0*	6,3	
	4,5 m												2,3	3,2*	3,2*	3,2*				1,7	1,9*	1,9*	1,9*	7,1	
	3,0 m								3,4	4,2*	4,2*	4,2*	2,2	3,6*	3,5	3,6*				1,5	1,9*	1,9*	1,9*	7,5	
	1,5 m					5,6	8,5*	8,5*	8,5*	3,1	5,3*	5,3*	5,3*	2,0	4,1*	3,4	4,1*	1,4	2,3*	2,3*	2,3*	1,4	2,0*	2,0*	7,6
	0,0 m	2,5*	2,5*	2,5*	2,5*	5,2	7,7*	7,7*	7,7*	2,9	6,1*	5,1	6,1*	1,9	4,4	3,3	4,5*			1,4	2,3*	2,3*	2,3*	7,3	
	-1,5 m	4,9*	4,9*	4,9*	4,9*	5,1	9,9*	9,9*	9,9*	2,8	6,4*	5,0	6,4*	1,9	4,4	3,2	4,6*			1,6	2,8*	2,7	2,8*	6,8	
	-3,0 m	8,1*	8,1*	8,1*	8,1*	5,1	8,7*	8,7*	8,7*	2,8	5,8*	5,0	5,8*							2,1	4,1*	3,5	4,1*	5,7	
 Pluma monobloque de 4,5 m Brazo de bivalva de 2,95 m Estabilizadores delanteros/traseros	7,5 m																								
	6,0 m												2,5	3,2*	3,2*	3,2*				2,5	3,2*	3,2*	3,2*	6,0	
	4,5 m												2,5	3,6*	3,6*	3,6*				2,0	3,1*	3,1*	3,1*	6,9	
	3,0 m								3,6	4,6*	4,6*	4,6*	2,4	4,0*	3,7	4,0*				1,8	3,1*	2,8	3,1*	7,3	
	1,5 m								3,4	5,8*	5,6	5,8*	2,3	4,5*	3,6	4,5*				1,7	3,4*	2,7	3,4*	7,4	
	0,0 m					5,5	7,9*	7,9*	7,9*	3,2	6,5*	5,4	6,5*	2,2	4,7	3,5	4,9*			1,7	3,6	2,8	3,8*	7,1	
	-1,5 m	5,4*	5,4*	5,4*	5,4*	5,5	10,2*	10,2*	10,2*	3,1	6,7*	5,3	6,7*	2,1	4,6	3,5	4,9*			1,9	4,1	3,1	4,3*	6,6	
	-3,0 m	9,3*	9,3*	9,3*	9,3*	8,9	8,9*	8,9*	8,9*	3,1	6,0*	5,3	6,0*							2,4	4,6*	4,0	4,6*	5,5	
 Pluma monobloque de 4,5 m Brazo de 2,0 m Hoja dozer trasera	7,5 m																								
	6,0 m								3,4	3,9	4,1*	4,1*								2,9	3,3	3,4*	3,4*	4,9	
	4,5 m								3,3	3,8	4,3*	4,3*								2,1	2,4	3,2*	3,2*	5,9	
	3,0 m					5,6	6,6	8,0*	8,0*	3,1	3,6	5,2*	5,2*	2,0	2,3	3,5	4,3*			1,8	2,1	3,2	3,3*	6,4	
	1,5 m								2,9	3,3	5,3	6,1*	1,9	2,2	3,4	4,6*				1,7	2,0	3,0	3,6*	6,5	
	0,0 m					4,9	5,9	7,1*	7,1*	2,7	3,2	5,2	6,5*	1,9	2,2	3,4	4,8*			1,7	2,0	3,2	4,2*	6,3	
	-1,5 m					4,9	5,9	9,1*	9,1*	2,7	3,2	5,2	6,2*							2,0	2,4	3,7	4,7*	5,6	
	-3,0 m					5,1	6,1	6,8*	6,8*											3,1	3,6	4,6	4,6*	4,3	
 Pluma monobloque de 4,5 m Brazo de 2,45 m Hoja dozer trasera	7,5 m																								
	6,0 m																			2,4	2,7*	2,7*	2,7*	5,5	
	4,5 m								3,3	3,8	3,9*	3,9*	2,1	2,4*	3,6	3,7*				1,8	2,1	2,5*	2,5*	6,4	
	3,0 m					5,7	6,8	7,0*	7,0*	3,1	3,6	4,8*	4,8*	2,0	2,3*	3,5	4,0*			1,6	1,8	2,6*	2,6*	6,8	
	1,5 m					5,0	6,0	6,7*	6,7*	2,9	3,3	5,3	5,8*	1,9	2,2*	3,4	4,4*			1,5	1,8	2,7	2,8*	6,9	
	0,0 m					4,8	5,8	7,3*	7,3*	2,7	3,2	5,1	6,4*	1,8	2,1*	3,3	4,7*			1,5	1,8	2,8	3,2*	6,7	
	-1,5 m	5,9*	5,9*	5,9*	5,9*	4,8	5,8	9,5*	9,5*	2,7	3,1	5,1	6,3*	1,8	2,1*	3,3	4,4*			1,8	2,1	3,3	4,2*	6,1	
	-3,0 m					5,0	5,9	7,7*	7,7*	2,7	3,2	5,1*	5,1*							2,4	2,9	4,5	4,5*	4,9	

- Notas:
1. Presión de trabajo con refuerzo de potencia = 36 MPa.
 2. Los valores indicados arriba están de acuerdo con la normativa ISO 10 567. No exceden el 87 % de la capacidad de elevación hidráulica ni el 75 % de la carga de basculación, con la máquina en suelo firme y horizontal.
 3. Las capacidades marcadas con un asterisco (*) están limitadas por la capacidad de elevación hidráulica y no por la carga de basculación.

Capacidad de elevación

En el extremo del brazo, sin cazo ni enganche rápido. Unidad: 1000 kg.

Para calcular la capacidad de elevación incluido el cazo y el enganche rápido, descuenta simplemente el peso de estos componentes de los valores que ofrecemos a continuación.









 A través del carro inferior A lo largo del carro inferior	Extremo del brazo (a bulón de cazo) en relación con el nivel del suelo	Alcance desde el centro de la máquina (l = apoyo levantado / d = apoyo bajado)														Max. m																							
		1,5 m		3,0 m		4,5 m		6,0 m		7,5 m		Alcance máximo																											
		l	d	l	d	l	d	l	d	l	d	l	d	l	d		l	d																					
 Pluma articulada de 4,7 m Brazo de 3,1 m Hoja dozer delantera Estabilizadores traseros	7,5 m						3,2*	3,2*	3,2*	3,2*							2,3*	2,3*	2,3*	2,3*	5,3																		
	6,0 m										2,3	3,0*	3,0*	3,0*				1,9	2,0*	2,0*	2,0*	6,6																	
	4,5 m							3,4*	3,4*	3,4*	3,4*	2,2	3,2*	3,2*	3,2*				1,5	1,9*	1,9*	1,9*	7,4																
	3,0 m							6,0*	6,0*	6,0*	6,0*	3,3	4,3*	4,3*	4,3*	2,1	3,6*	3,5	3,6*	1,4	2,6	2,4	2,7*	1,3	2,0*	2,0*	2,0*	7,8											
	1,5 m							5,3	7,3*	7,3*	7,3*	3,0	5,4*	5,3	5,4*	2,0	3,6	3,4	4,1*	1,4	2,5	2,4	3,2*	1,3	2,0*	2,0*	2,0*	7,8											
	0,0 m							4,9	5,8*	5,8*	5,8*	2,7	5,4	5,0	6,1*	1,8	3,4	3,2	4,4*	1,3	2,5	2,3	2,8*	1,3	2,2*	2,2*	2,2*	7,6											
	-1,5 m							4,8	8,1*	8,1*	8,1*	2,6	5,2	4,9	6,2*	1,8	3,4	3,2	4,4*					1,4	2,6*	2,5	2,6*	7,1											
	-3,0 m							4,9	8,2*	8,2*	8,2*	2,7	5,3	4,9	5,5*	1,8	3,4	3,2	3,7*					1,8	3,4	3,2	3,6*	6,0											
 Pluma articulada de 4,7 m Brazo de bivalva de 2,95 m Hoja dozer delantera Estabilizadores traseros	7,5 m						3,6*	3,6*	3,6*	3,6*																		3,2	3,6*	3,6*	3,6*	5,0							
	6,0 m										3,3*	3,3*	3,3*	3,3*	2,5	3,5*	3,5*	3,5*										2,2	3,2*	3,2*	3,2*	6,4							
	4,5 m										3,8	3,8*	3,8*	3,8*	2,4	3,6*	3,6*	3,6*										1,8	3,1	2,9	3,1*	7,2							
	3,0 m										3,5	4,7*	4,7*	4,7*	2,3	4,0	3,7	4,0*	1,6	2,8	2,6	3,4*					1,6	2,8	2,6	3,1*	7,6								
	1,5 m										3,2	5,8*	5,5	5,8*	2,2	3,8	3,6	4,4*	1,6	2,8	2,6	3,8*					1,5	2,7	2,5	3,3*	7,7								
	0,0 m										3,0	5,6	5,3	6,5*	2,1	3,7	3,5	4,8*										1,6	2,8	2,6	3,6*	7,4							
	-1,5 m										5,2	8,9*	8,9*	8,9*	3,0	5,5	5,2	6,5*	2,0	3,7	3,4	4,7*						1,7	3,0	2,9	3,9*	6,9							
	-3,0 m										3,0	5,6	5,2	5,7*															2,2	3,9	3,7	4,2*	5,7						
 Pluma articulada de 4,7 m Brazo de 2,0 m Estabilizadores delanteros/traseros	7,5 m																															4,4*	4,4*	4,4*	4,4*	3,5			
	6,0 m										3,6	4,1*	4,1*	4,1*																		2,7	3,5*	3,5*	3,5*	5,3			
	4,5 m										5,6*	5,6*	5,6*	5,6*	3,5	4,4*	4,4*	4,4*	2,2	4,0*	3,5	4,0*						2,0	3,2*	3,2*	3,2*	6,2							
	3,0 m										3,2	5,3*	5,3*	5,3*	2,1	4,2*	3,4	4,2*											1,7	3,2*	2,9	3,2*	6,7						
	1,5 m										2,9	6,1*	5,1	6,1*	2,0	4,5	3,3	4,5*											1,6	3,4*	2,8	3,4*	6,8						
	0,0 m										5,0*	5,0*	5,0*	5,0*	2,8	6,3*	5,0	6,3*	1,9	4,4	3,3	4,6*						1,7	3,9	2,9	3,9*	6,5							
	-1,5 m										5,1	8,5*	8,5*	8,5*	2,8	5,9*	5,0	5,9*											2,0	4,1*	3,4	4,1*	5,9						
	-3,0 m																																						
 Pluma articulada de 4,7 m Brazo de 2,45 m Estabilizadores delanteros/traseros	7,5 m																																		3,3*	3,3*	3,3*	3,3*	4,3
	6,0 m										3,6*	3,6*	3,6*	3,6*																			2,3	2,7*	2,7*	2,7*	5,8		
	4,5 m										3,5	4,0*	4,0*	4,0*	2,2	3,7*	3,6	3,7*														1,8	2,5*	2,5*	2,5*	6,7			
	3,0 m										5,9	7,4*	7,4*	7,4*	3,2	4,9*	4,9*	4,9*	2,1	4,0*	3,5	4,0*							1,6	2,6*	2,6*	2,6*	7,1						
	1,5 m										2,9	5,8*	5,2	5,8*	2,0	4,4*	3,3	4,4*											1,5	2,7*	2,5	2,7*	7,2						
	0,0 m										4,9	5,4*	5,4*	5,4*	2,8	6,3*	5,0	6,3*	1,9	4,4	3,2	4,6*							1,5	3,0*	2,6	3,0*	7,0						
	-1,5 m										5,0	9,0*	9,0*	9,0*	2,7	6,1*	4,9	6,1*	1,8	4,3*	3,2	4,3*							1,7	3,7*	2,9	3,7*	6,4						
	-3,0 m																																						
 Pluma articulada de 4,7 m Brazo de 2,6 m Estabilizadores delanteros/traseros	7,5 m										3,1*	3,1*	3,1*	3,1*																					3,0*	3,0*	3,0*	3,0*	4,5
	6,0 m										3,5*	3,5*	3,5*	3,5*	2,2	2,6*	2,6*	2,6*															2,2	2,5*	2,5*	2,5*	6,0		
	4,5 m										3,5	3,9*	3,9*	3,9*	2,2	3,6*	3,6*	3,6*															1,7	2,4*	2,4*	2,4*	6,8		
	3,0 m										6,0	7,1*	7,1*	7,1*	3,3	4,8*	4,8*	4,8*	2,1	3,9*	3,5	3,9*							1,5	2,4*	2,4*	2,4*	7,3						
	1,5 m										3,0	5,7*	5,2	5,7*	2,0	4,3*	3,3	4,3*												1,4	2,5*	2,4	2,5*	7,4					
	0,0 m										5,0	5,5*	5,5*	5,5*	2,8	6,2*	5,0	6,2*	1,9	4,4	3,2	4,5*							1,5	2,8*	2,5	2,8*	7,1						
	-1,5 m										5,0	9,0*	9,0*	9,0*	2,7	6,1*	4,9	6,1*	1,8	4,3	3,2	4,4*							1,6	3,4*	2,8	3,4*	6,5						
	-3,0 m																																						
 Pluma articulada de 4,7 m Brazo de 3,1 m Estabilizadores delanteros/traseros	7,5 m										3,2*	3,2*	3,2*	3,2*																					2,3*	2,3*	2,3*	2,3*	5,3
	6,0 m																																		1,9	2,0*	2,0*	2,0*	6,6
	4,5 m											3,4*	3,4*	3,4*	3,4*	2,2	3,2*	3,2*	3,2*														1,5	1,9*	1,9*	1,9*	7,4		
	3,0 m										6,0*	6,0*	6,0*	6,0*	3,4	4,3*	4,3*	4,3*	2,1	3,6*	3,5	3,6*	1,4	2,7*	2,4	2,7*			1,3	1,9*	1,9*	1,9*	7,8						
	1,5 m										5,3	7,3*	7,3*	7,3*	3,0	5,4*	5,2	5,4*	2,0	4,1*	3,3	4,1*	1,4	3,2	2,4	3,2*			1,3	2,0*	2,0*	2,0*	7,8						
	0,0 m										4,9	5,8*	5,8*	5,8*	2,8	6,1*	5,0	6,1*	1,8	4,4*	3,2	4,4*	1,3	2,8*	2,3	2,8*			1,3	2,2*	2,2	2,2*	7,6						
	-1,5 m										4,8	8,1*	8,1*	8,1*	2,7	6,1*	4,8	6,1*	1,8	4,3	3,1	4,4*							1,4	2,6*	2,5	2,6*	7,1						
	-3,0 m										4,9	8,2*	8,2*	8,2*	2,7	5,5*	4,9	5,5*	1,8	3,7*	3,2	3,7*							1,8	3,6*	3,2	3,6*	6,0						

- Notas:
1. Presión de trabajo con refuerzo de potencia = 36 MPa.
 2. Los valores indicados arriba están de acuerdo con la normativa ISO 10 567. No exceden el 87 % de la capacidad de elevación hidráulica ni el 75 % de la carga de basculación, con la máquina en suelo firme y horizontal.
 3. Las capacidades marcadas con un asterisco (*) están limitadas por la capacidad de elevación hidráulica y no por la carga de basculación.

Capacidad de elevación

En el extremo del brazo, sin cazo ni enganche rápido. Unidad: 1000 kg.

Para calcular la capacidad de elevación incluido el cazo y el enganche rápido, descuento simplemente el peso de estos componentes de los valores que ofrecemos a continuación.







 A través del carro inferior  A lo largo del carro inferior	Extremo del brazo (a bulón de cazo) en relación con el nivel del suelo	Alcance desde el centro de la máquina (l = apoyo levantado / d = apoyo bajado)														Max. m									
		1,5 m		3,0 m		4,5 m		6,0 m		7,5 m		Alcance máximo													
		l	d	l	d	l	d	l	d	l	d	l	d	l	d		l	d							
 Pluma articulada de 4,7 m Brazo de bivalva de 2,95 m Estabilizadores delanteros/traseros	7,5 m						3,6*	3,6*	3,6*	3,6*							3,2	3,6*	3,6*	3,6*	5,0				
	6,0 m						3,3*	3,3*	3,3*	3,3*	2,5	3,5*	3,5*	3,5*				2,2	3,2*	3,2*	3,2*	6,4			
	4,5 m						3,8*	3,8*	3,8*	3,8*	2,4	3,6*	3,6*	3,6*				1,8	3,1*	2,9	3,1*	7,2			
	3,0 m						3,6	4,7*	4,7*	4,7*	2,3	4,0*	3,7	4,0*	1,7	3,4*	2,6	3,4*	1,6	3,1*	2,6	3,1*	7,6		
	1,5 m						3,3	5,8*	5,5	5,8*	2,2	4,4*	3,6	4,4*	1,6	3,4	2,6	3,8*	1,6	3,3*	2,5	3,3*	7,7		
	0,0 m						3,1	6,5*	5,2	6,5*	2,1	4,6	3,4	4,8*					1,6	3,4	2,6	3,6*	7,4		
	-1,5 m				5,2	8,9*	8,9*	8,9*	3,0	6,5*	5,1	6,5*	2,1	4,6	3,4	4,7*			1,7	3,8	2,8	3,9*	6,9		
	-3,0 m								3,0	5,7*	5,2	5,7*							2,2	4,2*	3,7	4,2*	5,7		
 Pluma articulada de 4,7 m Brazo de 2,0 m Hoja dozer trasera	7,5 m																	4,4*	4,4*	4,4*	4,4*	3,5			
	6,0 m						3,4	3,9	4,1*	4,1*									2,5	2,9	3,5*	3,5*	5,3		
	4,5 m				5,6*	5,6*	5,6*	5,6*	3,2	3,7	4,4*	4,4*	2,0	2,3	3,6	4,0*			1,9	2,2	3,2*	3,2*	6,2		
	3,0 m							3,0	3,5	5,3*	5,3*	1,9	2,2	3,5	4,2*				1,6	1,9	2,9	3,2*	6,7		
	1,5 m							2,7	3,2	5,2	6,1*	1,8	2,1	3,4	4,5*				1,5	1,8	2,8	3,4*	6,8		
	0,0 m				4,7	5,0*	5,0*	5,0*	2,6	3,1	5,1	6,3*	1,8	2,1	3,3	4,6*				1,6	1,8	2,9	3,9*	6,5	
	-1,5 m				4,7	5,7	8,5*	8,5*	2,6	3,1	5,0	5,9*								1,8	2,1	3,4	4,1*	5,9	
	-3,0 m																								
 Pluma articulada de 4,7 m Brazo de 2,45 m Hoja dozer trasera	7,5 m																								
	6,0 m						3,4	3,6*	3,6*	3,6*															
	4,5 m						3,3	3,8	4,0*	4,0*	2,0	2,3	3,6	3,7*											
	3,0 m				5,5	6,6	7,4*	7,4*	3,0	3,5	4,9*	4,9*	1,9	2,2	3,5	4,0*									
	1,5 m							2,7	3,2	5,2	5,8*	1,8	2,1	3,4	4,4*										
	0,0 m				4,6	5,4*	5,4*	5,4*	2,6	3,0	5,0	6,3*	1,7	2,0	3,3	4,6*									
	-1,5 m				4,6	5,6	9,0*	9,0*	2,5	3,0	5,0	6,1*	1,7	2,0	3,2	4,3*									
	-3,0 m																								
 Pluma articulada de 4,7 m Brazo de 2,6 m Hoja dozer trasera	7,5 m						3,1*	3,1*	3,1*	3,1*															
	6,0 m						3,5*	3,5*	3,5*	3,5*	2,1	2,4	2,6*	2,6*											
	4,5 m						3,3	3,8	3,9*	3,9*	2,0	2,4	3,6*	3,6*											
	3,0 m				5,6	6,7	7,1*	7,1*	3,0	3,5	4,8*	4,8*	1,9	2,3	3,5	3,9*									
	1,5 m							2,7	3,2	5,2	5,7*	1,8	2,1	3,4	4,3*										
	0,0 m				4,6	5,5*	5,5*	5,5*	2,6	3,0	5,0	6,2*	1,7	2,0	3,3	4,5*									
	-1,5 m				4,6	5,5	9,0*	9,0*	2,5	3,0	5,0	6,1*	1,7	2,0	3,2	4,4*									
	-3,0 m																								
 Pluma articulada de 4,7 m Brazo de 3,1 m Hoja dozer trasera	7,5 m						3,2*	3,2*	3,2*	3,2*															
	6,0 m											2,1	2,4	3,0*	3,0*										
	4,5 m							3,4*	3,4*	3,4*	3,4*	2,1	2,4	3,2*	3,2*										
	3,0 m				5,9	6,0*	6,0*	6,0*	3,1	3,6	4,3*	4,3*	2,0	2,3	3,5	3,6*	1,3	1,5	2,4	2,7*	1,2	1,4	1,9*	1,9*	7,8
	1,5 m				5,0	5,9	7,3*	7,3*	2,8	3,3	5,3	5,4*	1,8	2,1	3,4	4,1*	1,2	1,5	2,4	3,2*	1,1	1,4	2,0*	2,0*	7,8
	0,0 m				4,5	5,5	5,8*	5,8*	2,5	3,0	5,0	6,1*	1,7	2,0	3,2	4,4*	1,2	1,4	2,3	2,8*	1,2	1,4	2,2*	2,2*	7,6
	-1,5 m				4,5	5,4	8,1*	8,1*	2,4	2,9	4,9	6,2*	1,6	1,9	3,2	4,4*									
	-3,0 m				4,6	5,5	8,2*	8,2*	2,5	2,9	4,9	5,5*	1,7	2,0	3,2	3,7*									
 Pluma articulada de 4,7 m Brazo de bivalva de 2,95 m Hoja dozer trasera	7,5 m						3,6*	3,6*	3,6*	3,6*															
	6,0 m						3,3*	3,3*	3,3*	3,3*	2,3	2,6	3,5*	3,5*											
	4,5 m						3,6	3,8*	3,8*	3,8*	2,3	2,6	3,6*	3,6*											
	3,0 m						3,3	3,8	4,7*	4,7*	2,2	2,5	3,8	4,0*	1,5	1,8	2,7	3,4*	1,5	1,7	2,6	3,1*	7,6		
	1,5 m						3,0	3,5	5,6	5,8*	2,1	2,4	3,6	4,4*	1,5	1,7	2,6	3,7	1,4	1,7	2,5	3,3*	7,7		
	0,0 m						2,8	3,3	5,3	6,5*	1,9	2,3	3,5	4,8*											
	-1,5 m				4,9	5,8	8,9*	8,9*	2,8	3,2	5,2	6,5*	1,9	2,2	3,4	4,7*									
	-3,0 m							2,8	3,3	5,2	5,7*														

- Notas:
1. Presión de trabajo con refuerzo de potencia = 36 MPa.
 2. Los valores indicados arriba están de acuerdo con la normativa ISO 10 567. No exceden el 87 % de la capacidad de elevación hidráulica ni el 75 % de la carga de basculación, con la máquina en suelo firme y horizontal.
 3. Las capacidades marcadas con un asterisco (*) están limitadas por la capacidad de elevación hidráulica y no por la carga de basculación.

Capacidad de elevación

En el extremo del brazo, sin cazo ni enganche rápido. Unidad: 1000 kg.

Para calcular la capacidad de elevación incluido el cazo y el enganche rápido, descuenta simplemente el peso de estos componentes de los valores que ofrecemos a continuación.

 A través del carro inferior A lo largo del carro inferior	Extremo del brazo (a bulón de cazo) en relación con el nivel del suelo	Alcance desde el centro de la máquina (l = apoyo levantado / d = apoyo bajado)																					
		1,5 m		3,0 m		4,5 m		6,0 m		7,5 m		Alcance máximo											
		l	d	l	d	l	d	l	d	l	d	l	d	l	d	l	d	Max. m					
 Pluma monobloque desplazable de 4,75 m Brazo de 2,0 m Hoja dozer delantera Estabilizadores traseros	7,5 m																						
	6,0 m							4,3	4,6*	4,6*	4,6*						3,3*	3,3*	3,3*	3,3*	5,2		
	4,5 m							4,2	5,1*	5,1*	5,1*	2,6	3,9*	3,9*	3,9*		2,5	3,2*	3,2*	3,2*	6,2		
	3,0 m							3,9	6,2*	6,2*	6,2*	2,5	4,4	4,2	5,0*		2,2	3,3*	3,3*	3,3*	6,6		
	1,5 m							3,6	6,6	6,2	7,3*	2,4	4,3	4,0	5,5*		2,0	3,6	3,4	3,6*	6,7		
	0,0 m					5,9*	5,9*	5,9*	5,9*	3,4	6,4	6,0	7,8*	2,3	4,2	3,9	5,7*		2,1	3,7	3,5	4,3*	6,5
	-1,5 m					6,1	10,8*	10,8*	10,8*	3,4	6,3	6,0	7,4*					2,4	4,3	4,1	5,5*	5,8	
	-3,0 m					6,3	8,5*	8,5*	8,5*	3,5	5,7*	5,7*	5,7*					3,4	5,6*	5,6*	5,6*	4,6	
	-4,5 m																						
 Pluma monobloque desplazable de 4,75 m Brazo de 2,45 m Hoja dozer delantera Estabilizadores traseros	7,5 m																						
	6,0 m																2,6*	2,6*	2,6*	2,6*	5,7		
	4,5 m								4,3	4,6*	4,6*	4,6*	2,7	4,1*	4,1*	4,1*		2,3	2,5*	2,5*	2,5*	6,6	
	3,0 m					7,1	8,7*	8,7*	8,7*	3,9	5,8*	5,8*	5,8*	2,5	4,4	4,2	4,7*		2,0	2,6*	2,6*	2,6*	7,0
	1,5 m					4,9*	4,9*	4,9*	4,9*	3,6	6,6	6,2	7,0*	2,4	4,3	4,0	5,2*		1,8	2,8*	2,8*	2,8*	7,1
	0,0 m					5,9	6,2*	6,2*	6,2*	3,4	6,3	6,0	7,6*	2,3	4,1	3,9	5,6*		1,9	3,3*	3,2	3,3*	6,9
	-1,5 m	5,6*	5,6*	5,6*	5,6*	5,9	10,0*	10,0*	10,0*	3,3	6,3	5,9	7,6*	2,2	4,1	3,9	5,4*		2,1	3,8	3,6	4,3*	6,3
	-3,0 m					6,1	9,5*	9,5*	9,5*	3,4	6,4	6,0	6,4*					2,8	5,2	4,9	5,3*	5,2	
	-4,5 m																						
 Pluma monobloque desplazable de 4,75 m Brazo de 2,6 m Hoja dozer delantera Estabilizadores traseros	7,5 m																						
	6,0 m																2,4*	2,4*	2,4*	2,4*	5,9		
	4,5 m								4,3	4,5*	4,5*	4,5*	2,7	3,9*	3,9*	3,9*		2,2	2,3*	2,3*	2,3*	6,7	
	3,0 m					7,2	8,4*	8,4*	8,4*	4,0	5,6*	5,6*	5,6*	2,6	4,4	4,2	4,6*		1,9	2,4*	2,4*	2,4*	7,2
	1,5 m					5,6*	5,6*	5,6*	5,6*	3,6	6,6	6,3	6,9*	2,4	4,3	4,0	5,2*		1,8	2,6*	2,6*	2,6*	7,3
	0,0 m					5,9	6,3*	6,3*	6,3*	3,4	6,4	6,0	7,6*	2,3	4,1	3,9	5,6*		1,8	3,1*	3,1*	3,1*	7,0
	-1,5 m	5,4*	5,4*	5,4*	5,4*	5,9	9,6*	9,6*	9,6*	3,3	6,3	5,9	7,6*	2,2	4,1	3,9	5,5*		2,0	3,7	3,5	3,9*	6,4
	-3,0 m					6,1	9,8*	9,8*	9,8*	3,3	6,3	6,0	6,6*					2,7	4,9	4,6	5,2*	5,4	
	-4,5 m																						
 Pluma monobloque desplazable de 4,75 m Brazo de 3,1 m Hoja dozer delantera Estabilizadores traseros	7,5 m																						
	6,0 m												2,7*	2,7*	2,7*	2,7*		1,9*	1,9*	1,9*	1,9*	6,5	
	4,5 m												2,7	3,5*	3,5*	3,5*		1,9*	1,9*	1,9*	1,9*	7,2	
	3,0 m					7,0*	7,0*	7,0*	7,0*	4,0	5,1*	5,1*	5,1*	2,6	4,3*	4,3	4,3*	1,8	2,4*	2,4*	2,4*	7,6	
	1,5 m					6,4	8,4*	8,4*	8,4*	3,6	6,4*	6,3	6,4*	2,4	4,3	4,1	4,9*	1,7	2,9*	2,9	2,9*	7,7	
	0,0 m					5,9	6,6*	6,6*	6,6*	3,4	6,4	6,0	7,3*	2,3	4,1	3,9	5,4*	1,6	2,4*	2,4*	2,4*	7,5	
	-1,5 m	4,7*	4,7*	4,7*	4,7*	5,8	8,7*	8,7*	8,7*	3,2	6,2	5,8	7,6*	2,2	4,0	3,8	5,5*		1,8	2,9*	2,9*	2,9*	7,0
	-3,0 m	7,5*	7,5*	7,5*	7,5*	5,9	10,5*	10,5*	10,5*	3,2	6,2	5,9	7,0*					2,2	4,1	3,9	4,3*	6,0	
	-4,5 m																						
 Pluma monobloque desplazable de 4,75 m Brazo de 2,0 m Estabilizadores delanteros/traseros	7,5 m																						
	6,0 m								4,4	4,6*	4,6*	4,6*						3,3*	3,3*	3,3*	3,3*	5,2	
	4,5 m								4,2	5,1*	5,1*	5,1*	2,7	3,9*	3,9*	3,9*		2,5	3,2*	3,2*	3,2*	6,2	
	3,0 m								3,9	6,2*	6,2*	6,2*	2,6	5,0*	4,2	5,0*		2,2	3,3*	3,3*	3,3*	6,6	
	1,5 m								3,6	7,3*	6,2	7,3*	2,4	5,3	4,0	5,5*		2,0	3,6*	3,4	3,6*	6,7	
	0,0 m					5,9*	5,9*	5,9*	5,9*	3,4	7,8*	6,0	7,8*	2,3	5,2	3,9	5,7*		2,1	4,3*	3,5	4,3*	6,5
	-1,5 m					6,1	10,8*	10,8*	10,8*	3,4	7,4*	5,9	7,4*					2,4	5,5	4,1	5,5*	5,8	
	-3,0 m					6,3	8,5*	8,5*	8,5*	3,5	5,7*	5,7*	5,7*					3,4	5,6*	5,6*	5,6*	4,6	
	-4,5 m																						
 Pluma monobloque desplazable de 4,75 m Brazo de 2,45 m Estabilizadores delanteros/traseros	7,5 m																						
	6,0 m																	2,6*	2,6*	2,6*	2,6*	5,7	
	4,5 m								4,3	4,6*	4,6*	4,6*	2,7	4,1*	4,1*	4,1*		2,3	2,5*	2,5*	2,5*	6,6	
	3,0 m					7,2	8,7*	8,7*	8,7*	4,0	5,8*	5,8*	5,8*	2,6	4,7*	4,2	4,7*		2,0	2,6*	2,6*	2,6*	7,0
	1,5 m					4,9*	4,9*	4,9*	4,9*	3,6	7,0*	6,2	7,0*	2,4	5,2*	4,0	5,2*		1,9	2,8*	2,8*	2,8*	7,1
	0,0 m					6,0	6,2*	6,2*	6,2*	3,4	7,6*	6,0	7,6*	2,3	5,2	3,9	5,6*		1,9	3,3*	3,2	3,3*	6,9
	-1,5 m	5,6*	5,6*	5,6*	5,6*	6,0	10,0*	10,0*	10,0*	3,3	7,6*	5,9	7,6*	2,3	5,1	3,8	5,4*		2,1	4,3*	3,6	4,3*	6,3
	-3,0 m					6,1	9,5*	9,5*	9,5*	3,4	6,4*	6,0	6,4*					2,8	5,3*	4,9	5,3*	5,2	
	-4,5 m																						

- Notas:
1. Presión de trabajo con refuerzo de potencia = 36 MPa.
 2. Los valores indicados arriba están de acuerdo con la normativa ISO 10 567. No exceden el 87 % de la capacidad de elevación hidráulica ni el 75 % de la carga de basculación, con la máquina en suelo firme y horizontal.
 3. Las capacidades marcadas con un asterisco (*) están limitadas por la capacidad de elevación hidráulica y no por la carga de basculación.

EQUIPAMIENTO DE SERIE

Motor

Motor diesel Volvo de 4 tiempos con turbocompresor, refrigeración por agua, inyección directa e intercooler que cumple con las normas de emisiones UE Etapa IIIA
Calentamiento de aire de admisión
Función de parada del motor
Filtro de combustible con separador de agua
Bomba de llenado de combustible: 50 l/min. con parada automática
Radiador con láminas de aluminio

Sistema de control eléctrico / electrónico

Contronic – sistema de supervisión y diagnóstico computerizado
Interruptor principal
Sistema de ralentí automático
Refuerzo de potencia de un solo toque
Monitor ajustable
Circuito inhibidor de nuevo arranque del motor
Función de parada/ arranque de seguridad
Lámparas halógenas de alta capacidad
– Montados en el bastidor 2
– Montadas en la cabina 2
Alternador, 80 A
Baterías, 2 x 12 V/140 Ah
Motor de arranque, 24 V/4,8 kW
Cámara retrovisora

Carro inferior

Transmisión de 2 velocidades y velocidad de aproximación
Eje delantero oscilante $\pm 9^\circ$
Frenos de desplazamiento de 2 circuitos
Árboles de transmisión sin necesidad de mantenimiento

Superestructura

Contrapeso 2 500 kg
Pasarela de servicio con rejilla antideslizante
Punto de lubricación centralizado para la corona de giro

Equipo de excavación

Puntos de fijación para equipos hidráulicos adicionales
Punto de lubricación centralizado

Cabina e interior

Volvo Care Cab con trampilla en el techo de PC fija
Climatizador
Apoyos de cabina de amortiguación hidráulica
Asiento del operador ajustable y consola de palanca de control
Volante ajustable
Antena flexible

Palanca de bloqueo de seguridad hidráulico
Palancas de control, con 5 interruptores cada una
La cabina, que está insonorizada para cualquier condición meteorológica, incluye:
– Portavasos
– Cerraduras de puerta
– Cristales tintados y de seguridad
– Alfombra
– Claxon
– Amplio compartimento guardaobjetos
– Parabrisas que se abre hacia arriba
– Cristal delantero inferior desmontable
– Cinturón de seguridad
– Limpiacristales con función de intermitencia
Viseras, en la parte delantera
Llave maestra de encendido

Sistema hidráulico

Sistema hidráulico sensible a la carga load sensing
Amortiguación de cilindros
Sellado contra la contaminación de cilindros
Filtro de retorno de tipo todo paso intervalos de cambio de 2 000 h
Sistema de alivio de la presión (servoacumulador)
Ventilador de refrigeración de regulación termostática
Válvula de anticaida para la pluma
Aceite hidráulico, ISO VG 68

EQUIPAMIENTO OPCIONAL

Motor

Calefactor diesel de la cabina y el motor con temporizador digital
Calefactor de motor eléctrico 240 V
Separador de agua con calentador
Rejilla de protección contra el polvo

Sistema de control eléctrico / electrónico

Alarma de desplazamiento
Luz rotativa de advertencia
Luces de trabajo adicionales
– Pasarela de servicio 1 y contrapeso 1
– De montaje en pluma 2
– En la parte delantera de la cabina 1
Conducto central para funciones eléctricas
Cámara de visión trasera
CareTrack vía GPS
CareTrack vía satélite
Sistema antirrobo
Preparación para implementos rotantes basculantes

Sistema hidráulico

Válvulas anticaida de equipo para el brazo
Flotación
Aceite hidráulico, ISO VG 32
Aceite hidráulico, ISO VG 46
Aceite hidráulico, biodegradable 32
Aceite hidráulico, biodegradable 46
Aceite hidráulico de larga vida útil 32
Aceite hidráulico de larga vida útil 46
Aceite hidráulico de larga vida útil 68
Equipos hidráulicos para:
– Martillo / cizalla
– Cazo angulable / rotator

– Bivalva
– Enganche rápido
– Control de caudal
– Control de caudal y de presión

Cabina e interior

Volvo Care Cab con trampilla en el techo con apertura
Calefactor & Acondicionador de aire, ECC
Mando de palanca con control proporcional
Mando de palanca de conexión/desconexión
Protección contra caída de objetos (FOG)
Estructuras montadas en la cabina contra caída de objetos (FOPS)
Protección contra la lluvia, delantera
Visera, en el techo, la parte trasera
Protección contra la luz solar, techo (acero)
Rejilla de seguridad para el parabrisas
Limpiacristales inferior
Radio estéreo y cassette
Radio con reproductor de CD y entrada de MP3
Cenicero
Encendedor
Asiento:
– Asiento en tela con calefacción
– Asiento en tela con calefacción y suspensión neumática
Cinturón abdominal enrollable
Comfort Drive Control

Carro inferior

Neumáticos dobles 10.00-20 / 11.00-20
Neumático simple 18R-19.5 / 600/40-22.5
Ruedas de repuesto
Aros para protección contra piedras
Hoja dozer delantera y estabilizadores traseros
Hoja dozer trasera

Estabilizadores delanteros y hoja dozer trasera
4 estabilizadores
Soporte de bivalva
Guardabarros, delanteros / traseros
Caja de herramientas, lado izquierdo / derecho
Programador de velocidad
Velocidad de conducción, 20 km/h, 30 km/h, 35 km/h

Equipo de excavación

Plumas
4,5 m monobloque
4,7 m en dos piezas
4,75 m pluma monobloque desplazable

Brazos
2,0 m, 2,45 m, 2,6 m, 3,1 m
2,95 m brazo para bivalva

Sistema hidráulico

Portaimplementos S6
Portaimplementos universal

Implementos

Cazos para enganche rápido y para enganche directo
– Cazo GP
– Cazo HD
– Cazo angulable
– Soporte de martillo, para enganche directo, S6 y portaimplementos universal
– Soporte de bivalva, S6

Servicio

Kit de herramientas para mantenimiento diario
Kit de herramientas completo

El equipamiento estándar u opcional puede variar en cada mercado. Consulte a su distribuidor Volvo para más información.



• CareTrack por satélite





Volvo Construction Equipment es distinto. Nuestras máquinas se diseñan, se fabrican y se atienden de una manera diferente. La diferencia viene de su legado en ingeniería de unos 175 años. Un legado de dedicación en primera instancia a las personas que realmente utilizan las máquinas. A la contribución que puede realizar en cuanto a ofrecerles una mayor seguridad, comodidad y productividad. Al medio ambiente que compartimos todos. El resultado de esta dedicación es una gama creciente de máquinas y una red de asistencia mundial para permitirle hacer más cosas. La gente de todo el mundo está orgullosa de usar Volvo. Y estamos orgullosos de lo que diferencia a Volvo - **More care. Built in.**



No todos los productos están disponibles en todos los mercados. Nos reservamos el derecho a modificar las especificaciones y diseño sin previo aviso, conforme a nuestra política de mejora continua. Las ilustraciones no muestran necesariamente la versión estándar de la máquina.

VOLVO

Volvo Construction Equipment
www.volvoce.com

PDF 33D1002832
2010.03
Volvo, Global Marketing

Spanish
EXW