

VOLVO MINIKAIVUUKONE

ECR58, ECR88



VOLVO

MUKAVASTI AHTAISIINKIN TILOIHIN.

Kun sinun on työskenneltävä ahtaissa tiloissa, Volvo ECR58 tai ECR88 on sinulle sopiva ratkaisu. Molemmissa malleissa on lyhyt kääntösäde, joka takaa ylivertaisen ohjattavuuden. Et joudu luopumaan mukavuudesta, sillä leveässä ohjaamossa on runsaasti ominaisuuksia, jotka tekevät pisimmistäkin työpäivistä kohtalaisia.

Lyhyen kääntösäteen omaavat ECR58 ja ECR88 -koneet ovat erittäin kompaktit ja kaivuväline voidaan siirtää sivulle, joten voit työskennellä turvallisesti ahtaissa paikoissa ilman vaaraa, että vastapaino osuu seiniin, esteisiin tai muihin työntekijöihin.

Koneet on rakennettu mukaviksi, niissä on tilavat ohjaamot joissa on leveät, esteettömät lattiat ja reilusti jalkatilaa. Säädettävän ja jousitetun Deluxe-istuimen korkea selkänoja takaa erinomaisen mukavuuden. Sauvaohjaimet ja ergonomiset kyynärnojat on asennettu konsoleihin ja ne ovat erikseen säädettävissä, mikä vähentää räsytystä ja helpottaa toimintaa.

Suuret lasipinnat joka suuntaan, ohuet ohjaamopilarit ja leveä tuulilasi tarjoavat esteettömät näkymät koneen ympärille. Ulkostaustapeilit parantavat näkyvyyttä ja turvallisuutta.

Lämmitys ja ilmastointi pitävät ohjaamon miellyttävänä kaikissa sääolosuhteissa. Lisäksi, kuljettaja voi nähdä koneen kaikki tärkeimmät toiminnot kojetaulusta, joka on helposti nähtävissä kuljettajan edessä

Käteensopivat, erittäin nopeasti reagoivat hallintavivut mahdollistavat tarkat liikkeet ja vähentävät kuljettajan räsytystä. Oikeanpuoleisessa hallintavivussa on myös rulla, jolla voit hallita varustepiiriä sormenpäälläsi perinteisen polkimen sijaan, näin myös jalkatila suurenee. Sauvaohjaimen etuosassa olevalla painikkeella voit lähettää maksimivirtauksen varusteille, tämä lisää mukavuutta ja tuottavuutta. Lisäksi suuret ja helppokäyttöiset ajopolkimet on tehty kestäviksi jatkuvaan, intensiiviseen käyttöön.

Ohjaamo on asennettu kumikannattimille hydrauliiikan ja moottorin värinöiden vaimentamiseksi ja kuljettajan räsytystä vähentämiseksi. Lisäksi uuden sukupolven hiljainen Volvo-moottori vähentää räsytystä ja parantaa turvallisuutta.



- Lyhyt kääntösäde tarjoaa parhaan liikkuvuuden.



- Lämmitys ja ilmastointi pitävät kuljettajan olosuhteet miellyttävänä.



- Leveä ohjaamo tarjoaa reilusti jalkatilaa, mikä lisää mukavuutta.



- Erinomainen suorituskyky ahtaillakin työpaikoilla.
- Ergonomiset kyynärnojat auttavat vähentämään kuljettajan rasitusta.
- Jousitetut konsolit ovat säädettävissä erillään istuimesta.



ERINOMAISTA SUORITUSKYKYÄ JA YMPÄRISTÖSTÄ HUOLEHTIMISTA.

Suorituskyky on ratkaiseva, kun on kysymys minikaivukoneista - kuinka paljon materiaalia voit siirtää tunnissa ja kuinka nopeasti saat työn tehdyksi. Tämän takia Volvo on varustanut ECR58- ja ECR88-koneet ominaisuuksilla, jotka tehostavat työtäsi.

Lyhyt käänösäde auttaa sinua menemään sinne, missä työ on. Malleissa on tehokkaat murto- ja irrotusvoimat, joiden avulla ne selviävät kaikkein vaativimmistakin töistä.

Työn tehostamiseksi näissä malleissa on automaattinen joutokäynti -järjestelmä, joka laskee moottorin kierrosluvun joutokäynnille, jos kuljettaja ei käytä hallintalaitteita viiteen sekuntiin tai pitempään aikaan. Järjestelmä palauttaa moottorin ennalta valittuun nopeuteen, kun kuljettaja käyttää mitä tahansa hallintalaitetta. Automaattinen joutokäynti alentaa polttonesteenkulutusta ja melutasoa, parantaen myös turvallisuutta ja pidentäen moottorin käyttöikää.

Molemmissa malleissa on automaattinen kaksinopeuksinen ajo. Suurella vaihteella ajettaessa ajonopeus muuttuu automaattisesti nopeasta hitaaseen ajokuorman mukaan - erinomainen tasointus- tai täyttötöissä. Koneet voivat pyöriä myös vastasuuntaan jopa suurissa nopeuksissa parhaan mahdollisen hallinnan ja liikkuvuuden aikaansaamiseksi.

Tarvikkeiden hallinta sormenpäällä antaa kuljettajalle mahdollisuuden säätää virtausta työvälilinjalle progressiivisesti suuremman tarkkuuden saamiseksi.

Kuorman tunteva hydrauliiikka edustaa markkinoiden parasta teknologiaa, tarjoten yksinkertaisuutta ja tehokkuutta. Hydraulisten liikkeiden nopeus riippuu ainoastaan tehostettujen monitoimivipujen asennosta - huolimatta kuormituksesta ja samanaikaisista sylinteriliikkeistä - tehoa toimitetaan vain tarvittava määrä ja välittömästi.

Toinen itsenäinen piiri mahdollistaa monimutkaisten varusteiden helpon käytön.

Molemmissa koneissa on Volvon uuden sukupolven 16-venttiilinen dieselmoottori, joka tarjoaa erinomaisen suorituskyvyn. Moottorit ovat suoraruiskutteisia, jotta polttoneste ja ilma sekoittuvat tehokkaasti ja nopeasti.

Molemmissa malleissa on erittäin alhaiset päästöt, jotka täyttävät tiukimmatkin lakimääräiset normit.

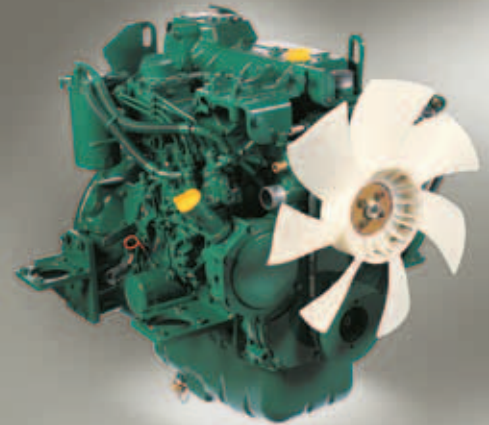

- Uusi Volvo-moottori tarjoaa erinomaisen suorituskyvyn.



- Automaattinen joutokäynti alentaa polttonesteenkulutusta ja melutasoa.



- Vaikuttavat murto- ja irrotusvoimat.



- Työvälineiden progressiivinen hallinta sormenpäällä.
- Kuorman tunteva hydraulijärjestelmä mahdollistaa tarkat liikkeet.
- Hyvä näkyvyys työpaikalta parantaa suorituskykyä.



KESTÄVÄÄ LAATUA TURVALLISESSA, TEHOKKAASSA RAKENTEESSA.

Kova työ vaatii vielä kovemman koneen - sellaisen joka jaksaa päivästä toiseen kaivaa, tasoittaa ja tehdä paljon muuta. Volvo ECR58 ja ECR88 on suunniteltu jatkuvaan työntekoon ja kestämaan käyttöä päivästä toiseen. Ne on rakennettu pitämään kuljettajan - ja hänen lähistöllään olevat ihmiset - turvassa.

Moottori on sivulla ja suuri konepelti tarjoaa täydellisen, esteettömän pääsyn kaikkiin päivittäisiin huoltokohteisiin, mukaan lukien suodattimet ja nestetasot.

Istuimen alla olevaan varokerasiaan on helppo pääsy. Sähköpumppu syöttää 35 litraa polttonestettä minuutissa täyttäen säiliön helposti ja nopeasti.

Ohjaamon ovi voidaan lukita avoimeksi ja se on suojattu alustan sisäpuolelta vaurioiden estämiseksi.

Monet laadukkaat ratkaisut takaavat pitkän kestoiän, kuten varren sisällä kulkevat kauhasylinterin letkut. Hydrauliliittimien ORFS (O-Ring Face Seal) -teknologia takaa vuotamattomat liitokset ja kestäää painepiikit, värinät ja kierrot. Vedenkestävät ja IP67-standardit täyttävät johdinsuojukset ja liittimet suojaavat johtimia vaativissa käyttöolosuhteissa.

Kuten kaikkien Volvo-tuotteiden kohdalla, myös nämä yksiköt tarjoavat huippuluokan turvallisuutta kuljettajan suojaamiseksi. Volvo-kaivukoneissa on vakiona FOPS 1, ROPS ja TOPS - suojarakenteet loukkaantumisten estämiseksi. Onnettomuuksien ehkäisemiseksi kaikki koneen hallintalaitteet lukkiutuvat kuljettajan noustessa ohjaamoon tai poistuessa siitä, kun konsoli nostetaan. Tämä tekee koneen lähellä työskentelystä turvallista.

Terä on lukittu asentoonsa varoventtiilillä, joten sitä voidaan käyttää etuvakaajana. Kuljettajan suojaamiseksi laminoitu tuulilasi on suunniteltu niin, että se pysyy rikkoutuessaan yhtenä kappaleena.



- Avoin ovi on suojattu alustan leveydeltä.



- Laminoitu tuulilasi lisää kuljettajan turvallisuutta.



- Korkealaatuiset sähkö- ja hydraulikkaliitokset.



- Kaikki hallintalaitteet lukkiutuvat, kun konsoli nostetaan.
- Kojetaulusta näkee selkeästi kaikki toiminnot.
- Sivukonepelti avautuu leveästi huollon helpottamiseksi.



ERITTELYT - ECR58

Moottori

Matalapäästöinen, vesijäähdytteinen, Volvo 4-sylinterinen suoraruiskutus-dieselmoottori täyttää STEP 2 -ympäristövaatimukset ja on varustettu automaattisella paluulla joutokäyntiin.

Malli	Volvo D3.1
Bruttoteho, nimellinen (ISO 9249)	38,2 kW (52 hv) / 2100 r/min
Teho, asennettuna (ISO 9249)	37,5 kW (51 hv) / 2100 r/min
Tilavuus, kokonais	3054 cc
Suurin vääntö	200 Nm 1400 r/min
Sylinterin halkaisija x iskun pituus	94 mm x 110 mm

Sähköjärjestelmä

Akkukapasiteetti	12 V - 100 Ah
Generaattorin luokitus	12 V - 55 A
Käynnistysmoottorin teho	12 V - 3 kW

Hydraulijärjestelmä

Suljettu kuorman tunteva keskushydraulijärjestelmä mahdollistaa kaikkien liikkeiden riippumattomuuden toisistaan.

Hallinta tehostetut hydrauliiikan hallintalaitteet
Muuttuvatilavuuksinen, kuorman tunteva pumppu varuste- ja ajopiiriä varten:

Suurin virtaus	130 l/min
Suurin käyttöpaine	24 MPa (240 bar)

Tehostinpiirin hammaspyöräpumppu:

Suurin virtaus	9,4 l/min
Suurin käyttöpaine	3,3 MPa (33 bar)

Sormenpäällä hallittava kaksitoiminen hydraulipiiri varusteita varten:

Suurin säädettävä virtaus	70 l/min
Suurin käyttöpaine	24 MPa (240 bar)

Iskun päätevaimentimet:

Puomin sylinterissä	sylinteri täysin ulkona
Varren sylinterissä	sylinteri täysin sisällä ja ulkona
Sivusiirtosylinterissä	sylinteri täysin sisällä ja ulkona

Kauhan suorituskyky







Murtovoima	3900 daN
Irrutusvoima	2700 daN

Nostokykytaulukot

Nämä arvo koskevat kumiteloilla varustettua konetta ilman kauhaa tai pikakiinnitystä.

Käsittelykyky on 75% kippauskuormasta tai 87% hydraulirajasta.

Huomaus : Standardin EN 474-5 mukaisesti koneen täytyy olla varustettu puomin sylinterin varoventtiilillä ja ylikuormituksen osoittimella (saatavana lisävarusteena) käsittelytoimien suorittamiseksi.

Ulottuvuus		2 m	3 m	4 m	Maxi	
1 360° 	1540 mm 	Z2	-	1320	830	
		Z1	1430	1090	720	
		Z3	2160	1090	720	
	1940 mm 	Z2	-	-	830	460
		Z1	1280	1050	690	420
		Z3	2050	1050	690	510
2 	1540 mm 	Z2	-	1450	1230	
		Z1	2790	2570	1720	
		Z3	3590	2250	1520	
	1940 mm 	Z2	-	-	1060	1030
		Z1	2400	2560	1690	
		Z3	3660	2390	1600	

1 - Nostokyvyt koko 360° kääntöalueella, puskulevy ylhäällä

2 - Nostokyvyt edessä, puskulevy maata vasten

(kg)

Kääntöjärjestelmä

Ylävaunun kääntöpöydän säteisäntä-hydraulimoottori käyttää suoraan (ilman alennusvaihdetta) lautaspyörää, kaukovoitelu:

Kääntönopeus	10 r/min
Kääntöpöydän jarru	automaattinen monilevyjarru
Hydraulisten iskujen vaimennus	Vaimennusventtiili

Alavaunu

Alavaunun "X" -muotoinen keskiosa tarjoaa paremman jäykkyyden ja kaltevien sivupalkkien ansiosta materiaalit poistuvat tehokkaammin. Rullat ja kiristyspyörät ovat kestovoidellut koko niiden eliniäksi.

Ala-/ylärullat per puoli	5 / 1
Telan leveys	Kumi: 400 mm Teräs: 380 mm tai 500 mm
Telan kireys	voitelumännällä
Terä (leveys x korkeus)	2000 x 370 mm

Varoventtiili terän sylinterissä.

Voimansiirto

Kummassakin telassa on kaksinopeuksinen, planeettapyörästötyyppisellä alennusvaihteella varustettu, aksiaalimäntätyyppinen hydraulimoottori.

Jarrutus suoritetaan automaattisesti monilevyjarruilla.

Automaattinen 2-nopeuksinen ajo mahdollistaa automaattisen vaihdon suuresta nopeudesta hitaaseen ajokuormituksesta riippuen.

Suurin nopeus

(hidas nopeus/suuri nopeus)	2,2 km/t / 4,3 km/t
Suurin vetovoima	4600 daN

Ajon hallinta lukkiutuu automaattisesti, kun kuljettaja nostaa vasemman konsolin.

Täyttötilavuudet

Polttonestesäiliö	65 l
Hydraulisäiliö	50 l
Hydraulijärjestelmä, kokonaismäärä	90 l
Moottoriöljy	11,5 l
Jäähdytysjärjestelmä	6,5 l

Paino

Käyttöpaino ja maapaine:

Kumitelat (400 mm)	5480 kg - 0,3 kg/cm ²
Terästelat (380 mm)	5590 kg - 0,28 kg/cm ²

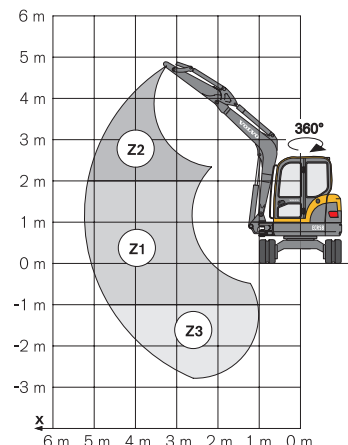

ERITTELYT - ECR88

Moottori

Matalapäästöinen, vesijäähdytteinen, Volvo 4-sylinterinen suoraruiskutus-dieselmoottori täyttää STEP 2 -ympäristövaatimukset ja on varustettu automaattisella paluulla joutokäyntiin.

Malli	Volvo D3.4
Bruttoteho, nimellinen (ISO 9249)	43,8 kW (59 hv) / 2100 r/min
Teho, asennettuna (ISO 9249)	41,9 kW (57 hv) / 2100 r/min
Tilavuus, kokonais	3318 cc
Suurin vääntö	235 Nm / 1400 r/min
Sylinterin halkaisija x iskun pituus	98 mm x 110 mm

Sähköjärjestelmä

Akkukapasiteetti	12 V - 100 Ah
Generaattorin luokitus	12 V - 55 A
Käynnistysmoottorin teho	12 V - 3 kW

Hydraulijärjestelmä

Suljettu kuorman tunteva keskushydraulijärjestelmä mahdollistaa kaikkien liikkeiden riippumattomuuden toisistaan.

Hallinta tehostetut hydrauliiikan hallintalaitteet

Muuttuvatilavuuskainen, kuorman tunteva pumppu varuste- ja ajopiiriä varten:

Suurin virtaus	174 l/min
Suurin käyttöpain	30 MPa (300 bar)

Tehostinpiirin hammaspyöräpumppu:

Suurin virtaus	16,8 l/min
Suurin käyttöpain	3,3 MPa (33 bar)

Sormenpäällä hallittava kaksitoiminen hydraulipiiri varusteita varten:

Suurin säädettävä virtaus	90 l/min
Suurin käyttöpain	30 MPa (300 bar)

Iskun pääteväimentimet:

Puomin sylinterissä	sylinteri täysin ulkona
Varren sylinterissä	sylinteri täysin sisällä ja ulkona
Sivusiirtosylinterissä	sylinteri täysin sisällä ja ulkona

Kauhan suorituskyky







Murtovoima	5600 daN
Irrutusvoima	4100 daN

Nostokykytaulukot

Nämä arvo koskevat kumiteloilla varustettua konetta ilman kauhaa tai pikakiinnitystä.

Käsittelykyky on 75% kippauskuormasta tai 87% hydraulirajasta.

Huomautus : Standardin EN 474-5 mukaisesti koneen täytyy olla varustettu puomin sylinterin varoventtiilillä ja ylikuormituksen osoittimella (saatavana lisävarusteena) käsittelytoimien suorittamiseksi.

Ulottuvuus		3 m	4 m	5 m	Maxi	
1 360° 	1700 mm 	Z2	2300	1550	1140	810
		Z1	2130	1380	1010	760
		Z3	2150	1380	1010	920
	2100 mm 	Z2	2330	1600	1150	720
		Z1	2070	1340	970	680
		Z3	2080	1340	970	790
2 	1700 mm 	Z2	2870	2070	1740	1650
		Z1	4200	2880	2140	1700
		Z3	3780	2690	1970	1720
	2100 mm 	Z2	2330	1810	1570	1500
		Z1	4220	2830	2090	1550
		Z3	3980	2750	2030	1590

1 - Nostokyvyt koko 360° kääntöalueella, puskulevy ylhäällä

2 - Nostokyvyt edessä, puskulevy maata vasten

(kg)

Kääntöjärjestelmä

Ylävaunun kääntöpöydän säteisäntä-hydraulimoottori käyttää suoraan (ilman alennusvaihdetta) lautaspyörää, kaukovoitelu:

Kääntönopeus	9,5 r/min
Kääntöpöydän jarru	automaattinen monilevyjarru
Hydraulisten iskujen vaimennus	Vaimennusventtiili

Alavaunu

Alavaunun "X" -muotoinen keskiosa tarjoaa paremman jäykkyyden ja kaltevien sivupalkkien ansiosta materiaalit poistuvat tehokkaammin. Rullat ja kirstuspyörät ovat kestovoidellut koko niiden eliniäksi.

Ala-/ylärullat per puoli	6 / 1
Telan leveys	Kumi: 450 mm Teräs: 450 mm tai 600 mm
Telan kireys	voitelumännällä
Terä (leveys x korkeus)	2300 x 470 mm

Varoventtiili terän sylinterissä.

Voimansiirto

Kummassakin telassa on kaksinopeuksinen, planeettapyörästötyyppisellä alennusvaihteella varustettu, aksiaalimäntätyyppinen hydraulimoottori.

Jarrutus suoritetaan automaattisesti monilevyjarruilla.

Automaattinen 2-nopeuksinen ajo mahdollistaa automaattisen vaihdon suuresta nopeudesta hitaaseen ajokuormituksesta riippuen.

Suurin nopeus (hidas/suuri nopeus)	2,7 km/t / 5,1 km/t
Suurin vetovoima	5450 daN

Ajon hallinta lukkiutuu automaattisesti, kun kuljettaja nostaa vasemman konsolin.

Täyttötilavuudet

Polttonestesäiliö	110 l
Hydraulisäiliö	80 l
Hydraulijärjestelmä, kokonaismäärä	140 l
Moottoriöljy	11,5 l
Jäähdytysjärjestelmä	7 l

Paino

Käyttöpaino ja maapaine:

Kumitelat (450 mm)	8200 kg - 0,36 kg/cm ²
Terästelat (450 mm)	8500 kg - 0,38 kg/cm ²

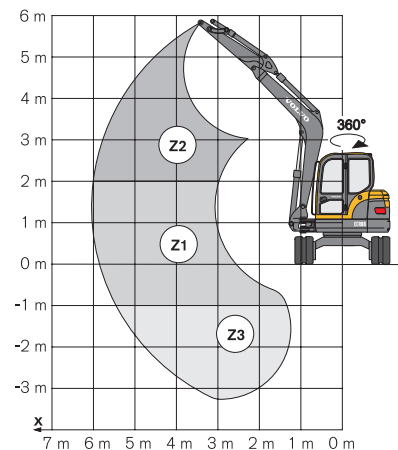

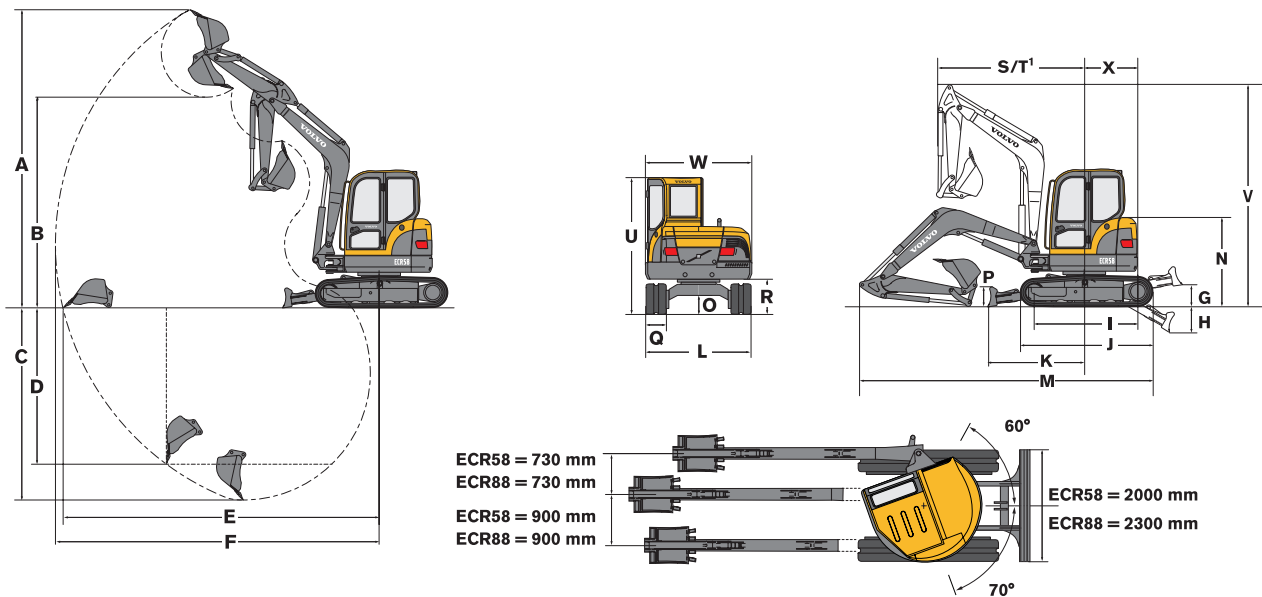



ECR58

Varsi	A	B	C	C*	D	E	F
1540 mm	5610	3970	3600	3850	2910	5940	6080
1940 mm	5850	4210	4000	4240	3260	6320	6460

G	H	I	J	K	L	M	N	O
420	480	1950	2500	1820	2000	5600	1670	370

P	Q	R	S	T'	U	V	W	X
370	400 ²	670	2470	1960	2580	4330	2000	1000

Kauhat ECR58			
	Leveys	Paino	Tilavuus
Vakio	350 mm	85 kg	70 l
	450 mm	97 kg	98 l
	600 mm	118 kg	142 l
	750 mm	138 kg	187 l
Oja	900 mm	163 kg	231 l
	1300 mm	125 kg	175 l
	1500 mm	185 kg	265 l



*: Kaivusyvyytteriä alhaalla
1: Etukääntösäde maksimisivusiirrolla
2: Lisävarusteet: 380 / 500 mm (teräs)

ECR88

Varsi	A	B	C	C*	D	E	F
1700 mm	6740	4860	4170	4470	2890	6860	7010
2100 mm	7000	5120	4570	4870	3260	7240	7390

G	H	I	J	K	L	M	N	O
490	400	2200	2850	1940	2300	6410	1780	390

P	Q	R	S	T'	U	V	W	X
470	450 ²	755	2570	2040	2680	5260	2265	1210

Kauhat ECR88			
	Leveys	Paino	Tilavuus
Vakio	380 mm	128 kg	103 l
	450 mm	150 kg	130 l
	600 mm	183 kg	188 l
	750 mm	218 kg	246 l
Oja	900 mm	236 kg	306 l
	1500 mm	250 kg	265 l

*: Kaivusyvyytteriä alhaalla
1: Etukääntösäde maksimisivusiirrolla
2: Lisävarusteet: 450 / 600 mm (teräs)

VAKIOVARUSTEET

Moottori

Matalapäästöinen Volvo-dieselmoottori.
Kaksivaiheinen ilmansuodatin ilmaisimella.
Sähköinen lämmityslaite.
Polttonestesuodatin + läpinäkyvä sakkakammio.
Sähköinen polttonestesäiliön täyttöpumppu (35 l/min).
Tyhjennysventtiili dieselöljysäiliön alla.
Öljypohjan metallisuoja.
Automaattinen paluu joutokäyntiin.

Sähköjärjestelmä

Sähköpääkatkaisin.
Vedenkestävät sähköliittimet (IP67).

Alavaunu

400 mm leveät kumitelat ECR58:ssa.
450 mm leveät kumitelat ECR88:ssa.
Puskulevy.

Hydraulijärjestelmä

Kuorman tunteva järjestelmä.
Monisuodatusjärjestelmä (30µm).
ISO tehostettu hydrauliikan hallinta.
Tehostettu puomin hydraulinen sivulle siirto vasemmalla käyttövivulla.
Eteen- ja taaksepäin -liikkeen hallinta kahdella polkimiin kytketyllä vivulla.
Automaattinen 2-nopeuksinen ajo.
Kaksitoiminen hydrauliipiiri varusteille, jotka voidaan kiinnittää jopa varren päähän.
Ohjaamoon asennettu katkaisin yksitoimisen tilan valitsemiseksi, jolloin öljy palautuu suoraan hydraulisäiliöön.
Varustepiirin progressiivinen hallinta sormenpäällä.

Ohjaamo

Monella tavalla säädettävä, täysjousitettu konsoli-istuinyksikkö
"Deluxe" kangasverhoiltu erittäin mukava istuin korkealla selkänöjällä.
Ohjaamo asennettu kumikannattimille.
Kaksi työvaloa.
Lämmitys ja ilmastointi.
Kaksinopeuksinen lämmitys ja tuuletus.
Ohjaamon lämmityksen säätö.
Sävytetyt ikkunat.
Kahden kaasujousen avulla avautuva etuikkuna.
Radio/kasettisoitin 2 kaiuttimella.
Tuulilasinyppöihin ja -pesin (edessä).

Mittaristo ja valvontalaitteet

Hydraulisuodattimen ja ilmansuodattimen tukkeutumisen varoitusvalot.
Mittarit: jäähdytysnesteen lämpötila, polttonestetaso.
Tuntimittari.
Ylikuormenemisen tai öljynpainehäviön varoitusvalot, kytketty äänimerkkiin.

Kaivuvarustus

ECR58:
2900 mm pitkä yksiosainen puomi.
1540 mm kaivuvarsi.
ECR88:
3550 mm pitkä yksiosainen puomi.
1700 mm kaivuvarsi.

Turvallisuus

Tason 1 FOPS (Falling Objects Protective Structure).
TOPS (Tip-Over Protective Structure).
ROPS (Roll-Over Protective Structure).
Kaivuvarustuksen ja ajon hallintalaitteet lukkiutuvat ohjaamoon nousun helpottamiseksi, kun vasen konsoli nostetaan ylös.
Moottorin käynnistyksen turvakatkaisija: vasen konsoli on nostettava ylös moottorin käynnistämiseksi.
Painevaraaja varusteen maahan laskua varten moottorin ollessa sammutettuna.
Laminoitu etulasi.
Kelautuva turvavyö.
Työkalusarja.

Virallinen hyväksyntä

Kone täyttää Euroopan direktiivin 98/37/EC.
Ympäristön melutaso vastaa direktiivin 2000/14/EC mukaisia säännöksiä.
Käsittelylaite vastaa EN-standardia 474-5.
FOPS 1 täyttää standardin ISO3449 vaatimukset.
TOPS täyttää standardien ISO 12117 ja EN 13531 vaatimukset.
Sähkömagneettinen yhteensopivuus (EMC) täyttää Euroopan direktiivin 89/336/EC:n vaatimukset muutoksineen.

VAIHTOEHTOINEN VARUSTUS

Käsittely- ja kaivuvarustus

Pitkä varsi (1940 mm ECR58:ssa, 2100 mm ECR88:ssa).
Pitkää vartta suositellaan vain erikoiskäyttöön tarvittaessa pitkää kantamaa ja käsiteltäessä alhaisen tiheyden omaavia materiaaleja.
Tehostinpiirin ohjaama varoventtiili puomin sylinterissä ja ylikuorman osoitin.
Varoventtiili varren sylinterissä.
Hydraulisesti ohjattu pikakiinnitys.
Yksi- tai kaksitoiminen hydrauliipiiri pikakiinnitykselle.

Työvälineiden hydrauliipiirit

Hydrauliipiiri kahmarikauhan käyttöä varten (kauhan avaaminen/sulkeminen sekä pyörittäminen).
Maksimitoimituksen lisäsäätörulla saatavana varustepiiriin.
Toinen hydrauliipiiri puomin varusteille putkiin.

Alavaunu

Terästelat:
ECR58: 380 mm tai 500 mm leveä.
ECR88: 450 mm tai 600 mm leveä.

Ohjaamo

"Deluxe" vinyliverhoiltu erittäin mukava istuin korkealla selkänöjällä.

Valaistus

Lisätyövalo puomissa.
Lisätyövalo takana.
Pyörivä varoitusvalo.

Ympäristönsuojelu

Biologisesti hajoava hydraulioiljy.

Mukavuus ja turvallisuus

Varkaudenestojärjestelmä (2 ohjelmoitavaa koodia).
Sivutaustapeilit.
Tason 2 FOPS.

Muuta

Erikoismaalaus (RAL erittelyt).



Volvo Construction Equipment eroaa muista. Koneemme suunnitellaan, rakennetaan ja huolletaan eri tavalla. Tämä ero syntyy 170 vuoden pituisesta insinööritaitoperinteestämme. Perinteeseemme jossa lähtökohtana ovat ihmiset, jotka koneita käyttävät. Pyrimme siihen, että he voivat työskennellä turvallisemmin, mukavammin ja tuottavammin. Otamme huomioon ympäristön, joka on meille kaikille yhteinen. Tämän ajattelutavan seurauksena on syntynyt jatkuvasti kasvava valikoima koneita ja maailmanlaajuinen tukiverkosto, joka on omistautunut sille asialle, että sinä voit saada aikaan enemmän. Ihmiset ympäri maailmaa ovat ylpeitä käyttäessään Volvoa. Ja me olemme ylpeitä siitä, mikä tekee Volvosta erilaisen - **Enemmän palvelua. Sisäänrakennettuna.**



Kaikki tuotteet eivät ole saatavilla kaikilla markkina-alueilla. Tuotteidemme jatkuvan kehittelyn johdosta pidätämme itsellämme oikeuden erittelyiden ja mallien muutoksiin ilman edeltävää ilmoitusta. Kuvat eivät välttämättä esitä koneiden vakioversioita.

VOLVO

Construction Equipment

www.volvoce.com

Ref No. 15 3 432 1145
Printed in Sweden
Volvo, Belley

Finnish
2005.07
CEX