

CARGADORA DE RUEDAS VOLVO

L150E



VOLVO

L150E - Un socio fiable para cualquier tarea



Las labores realizadas por las cargadoras de ruedas significan a menudo largas jornadas, día tras día y año tras año. La 150E realiza su trabajo con la máxima eficacia ejerciendo un impacto mínimo sobre el operador y en el medio ambiente. La 150E de 25 toneladas pone de relieve la reputación adquirida por Volvo como empresa productora de equipos fiables que resisten las operaciones en las condiciones más duras imaginables. La L150E ha sido construida para soportar largas jornadas de trabajo durante muchos años venideros.

La Volvo L150E es una máquina ágil. Su motor de altas prestaciones y bajas emisiones desarrolla un nivel de potencia cercano al máximo ya a bajo régimen. Además, la potente cinemática TP patentada, combinada con la gama de implementos especialmente contruidos por Volvo, proporciona la flexibilidad necesaria para realizar diversas tareas. La L150E destaca en operaciones tales como la carga de camiones, la alimentación de trituradores, el movimiento de tierras y la manipulación de troncos. Su avanzada tecnología la convierte en una máquina de producción rápida, versátil y con buena economía de combustible. En

realidad, no dudamos en afirmar que tiene ante usted el campeón en la categoría de 25 toneladas.

Mayor eficacia

Encontrará que es un placer utilizar la L150E. En lo que a esto respecta, las cargadoras de la competencia quedan muy rezagadas. Se trata de una máquina potente, ágil y fácil de maniobrar. Cómodamente aposentado en el asiento ergonómico, tendrá usted el control total de la máquina. El motor y la hidráulica responderán instantáneamente a sus órdenes. Disfrutará de una visibilidad panorámica, y de aire puro dentro de la cabina. Tanto el operador como la

máquina, realizarán su cometido con más eficacia y con mucho menos apuro.

Una inversión muy rentable

Una fiabilidad bien probada, un sistema de financiación excelente, consumo de combustible sumamente bajo y un alto valor de segunda mano constituyen las piedras angulares de una inversión segura. Añádale a todo esto factores tales como manejabilidad y productividad extraordinarias, un entorno de protección del operador en la máquina que sin duda alguna es el número uno en el mercado, un mantenimiento diario simple y rápido, y una modesta necesidad de servicio. La suma de todo esto es la cargadora con la mejor relación coste-eficacia en su categoría, lo cual proporciona una rentabilidad inigualable, tanto en el momento actual como en años venideros.

Con la L150E, todo el mundo sale ganando. Se trata simplemente de un negocio redondo.

Especificaciones L150E

● Motor:	Volvo D9A LB E2	● Cucharas:	3,1 m ³ - 12,0 m ³
Potencia máxima a SAE J1995 bruta ISO 9249,	26,7 r/s (1600 r/m) 211 kW (287 hp)	● Garras para troncos:	1,6 - 3,5 m ²
SAE J1349 neta	210 kW (284 hp)	● Peso operativo:	23,2 - 25,2 toneladas
● Fuerza de arranque:	186,9 kN*	● Neumáticos:	26.5 R25 775/65 R29
● Carga estática de vuelco a giro completo	15 680 kg*		

* Cuchara: 3,8 m³ recta con dientes.
Neumáticos: 26.5 R25 Brazos estándar.



Potencie su productividad

Cargue más toneladas por hora con la Volvo L150E. El nuevo y potente motor, y el cambio de marchas completamente automático proporcionan respuesta inmediata incluso en las condiciones más arduas. Y los ejes Volvo están diseñados para proporcionar la fuerza de tracción en el momento oportuno. La cinemática TP, la hidráulica sensible a la carga, la dirección suave y la operación estable convierten a la L150E en una máquina de precisión.

Lo único modesto de esta máquina es el consumo de combustible

Incluso a bajo régimen, el nuevo motor de 9,4 litros y altas prestaciones desarrolla la potencia total y el par máximo. La máquina responde con rapidez y energía, con una excelente fuerza de tracción, potencia hidráulica, consumo de combustible reducido y bajas emisiones. Y las prestaciones a bajo régimen prolongan la vida útil del motor.

Responde a sus órdenes

La transmisión Volvo totalmente

automática del tipo de contraejos proporciona cambios de marchas suaves y eficaces. El operador sólo tiene que elegir entre marcha adelante y marcha atrás, y el APS seleccionará automáticamente la marcha adecuada, según el régimen del motor y la velocidad de la máquina. Los ejes y la línea motriz fabricados por Volvo están bien conjuntados y diseñados para una fiabilidad de primera categoría. Los frenos de discos húmedos de Volvo, refrigerados por circulación de aceite, proporcionan frenadas suaves y eficaces, y, obviamente, una larga vida de servicio.

Cinemática TP - un gran avance en el sector

El fiable sistema de brazos patentado por Volvo denominado Cinemática TP, proporciona una fuerza de arranque uniforme en todo el alcance de la elevación. El sistema es sumamente fácil de usar, y el operador puede manejar fácilmente materiales pesados, manteniendo totalmente el control en todas las posiciones.

Hidráulica con sentido común

La Volvo L150E incorpora un sistema inteligente sensible a la carga, tanto para la hidráulica principal como la de la dirección. Dos bombas de pistones axiales y de caudal variable proporcionan el caudal y la presión exactos necesarios en todo momento, distribuyendo la potencia en el momento y el lugar adecuado. Además de la rapidez de respuesta, el sistema facilita la operación más suave, la economía de combustible y el control de precisión, incluso a bajo régimen.

Motor

- El Volvo D9A es un nuevo motor turboalimentado de bajas emisiones, con intercooler aire-aire y regulación electrónica de la inyección, que desarrolla un alto par incluso a bajo régimen.
- El motor D9A con control electrónico proporciona respuesta más rápida, más bajo consumo de combustible y ciclos de trabajo más rápidos.
- El ventilador hidrostático de control electrónico sólo se activa cuando hace falta, ahorrando así combustible.

Transmisión

- La transmisión avanzada de Volvo con contraejos, junto con la regulación electrónica del motor, se traduce en una excelente fuerza de tracción, especialmente en subidas.
- Con la tercera generación del sistema APS de Volvo, el operador puede seleccionar cuatro modos operativos diferentes, entre los cuales figura la nueva función AUTO que selecciona de forma adaptativa el programa de cambios más adecuado para el trabajo que se está realizando, tomando en consideración en igual medida la técnica de conducción del operador y el ciclo de trabajo en cuestión.
- La tercera generación del sistema APS está dotada de cambio completamente automático de 4 velocidades, lo que significa que lo único que necesita hacer el operador es elegir entre la marcha adelante y la marcha atrás.

Ejes

- Los ejes Volvo están completamente integrados con la línea motriz, proporcionando una fuerza de tracción superior.

Frenos

- Sistema hidráulico de doble circuito para seguridad aumentada.
- Los frenos de disco húmedos refrigerados por circulación de aceite garantizan el frenado eficaz y una larga vida de servicio.
- La prueba electrónica de los frenos en el Contronic visualiza rápidamente el estado de los frenos.
- Un indicador de desgaste le permite comprobar fácilmente el desgaste de los frenos.
- El freno de estacionamiento se aplica automáticamente en caso de presión hidráulica insuficiente.

Dirección

- La dirección sensible a la carga sólo utiliza potencia cuando hace falta, ahorrando con ello combustible.
- Las cargadoras de la Serie E incorporan un sistema acumulador que proporciona dirección estable y suave, e incrementa la seguridad.

Bastidor

- El diseño robusto del bastidor, para la fijación segura de los componentes, prolonga la vida de servicio de la máquina.
- Las cargadoras de la Serie E llevan una suspensión del motor y de la transmisión en tres puntos que reduce el ruido y las vibraciones.
- El diseño del cojinete de la articulación del bastidor de Volvo es un concepto bien probado, fácil de mantener y famoso por su larga vida de servicio.

Cinemática TP

- Sistema único y patentado de brazos de elevación, que combina dos soluciones en una: par de arranque excelente y acción paralela.

Hidráulica sensible a la carga

- El sistema de hidráulica sensible a la carga se asegura de que sólo se bombea aceite alrededor del sistema en el momento y en el lugar adecuados. Esto significa eficacia mejorada y consumo de combustible reducido.
- La hidráulica de operación piloto permite el control preciso de los implementos, para facilitar la tarea del operador y mejorar la seguridad.

* Opcional



Un operador atento es un operador productivo

La cabina Care Cab y el sistema de supervisión Contronic confirman la reputación de Volvo como líder en lo que respecta al entorno del operador y la comodidad en la cabina. Nunca nos olvidamos de la persona en el interior de la máquina. Un entorno cómodo y seguro facilita la jornada laboral y potencia la productividad.

Un puesto de trabajo limpio y confortable

Un buen clima en la cabina logra maravillas, manteniendo al operador espabilado en largas jornadas de trabajo. Todo el aire entrante es filtrado en dos etapas, de forma que ésta es la cabina más limpia del mercado. ¿Cómo hemos conseguido esto? El aire entrante pasa primero a través de un prefiltro y a continuación es purificado mediante la circulación repetida a través del filtro principal. Además, el aire acondicionado* de tecnología punta de Volvo proporciona una temperatura agradable durante todo el año, independientemente de las condiciones en las afueras de la cabina. Así, incluso después de un largo turno de trabajo, el aire en la cabina seguirá siendo puro y el operador tendrá en todo momento su mente despejada.

La comodidad fomenta la productividad

Existe una gama de asientos cómodos, todos ellos con múltiples reglajes para optimizar el confort individual. Además, los instrumentos y la información esencial se encuentran justamente

delante de usted. Las funciones de marcha adelante, marcha atrás y kick-down están incorporadas en la palanca del lado izquierdo del volante, y en el soporte de palancas hidráulicas a la derecha. Gracias al Comfort Drive Control (CDC)*, puede accionar la dirección y hacer el kick-down a la primera marcha con mandos fáciles de usar incorporados en el reposabrazos izquierdo, una excelente manera de combatir la fatiga y las cargas estáticas de los músculos. Además, para evitar la monotonía, puede cambiar en cualquier momento de la dirección de palanca al volante normal.

Al Contronic no se le escapa nada

El Contronic, un fiable sistema de control y monitorización de Volvo, supervisa continuamente el funcionamiento y las prestaciones de la máquina. El sistema consiste en una red electrónica formada por tres ordenadores. Funciona en tres niveles y vigila el funcionamiento de la máquina en tiempo real. Si surge un problema potencial, el sistema genera una advertencia inmediata,

avisando al operador de la condición existente. Todos los datos de operación se almacenan y pueden usarse para ver el comportamiento de la máquina y efectuar el seguimiento de su historial desde el último servicio. Las funciones de la máquina pueden actualizarse para adaptación óptima a condiciones de operación nuevas y variadas, por mediación de la pantalla de servicio del Contronic. Con VCADS Pro, también pueden comprobarse y ajustarse las funciones y características de funcionamiento de la máquina.

Bajo nivel sonoro

Gracias al ingenioso sistema de suspensiones de líquido viscoso y la insonorización para servicio pesado, la Care Cab es una de las cabinas más silenciosas del mercado. Reduciendo el ruido y las vibraciones que son tanto molestos como motivo de cansancio, el operador se mantendrá despejado hasta el fin del turno de trabajo. En pocas palabras, se trata de un puesto de trabajo fenomenal.



Cabina Care Cab

- Entorno de trabajo inigualable con uno de los mejores sistemas de filtrado del aire de la cabina en el mercado.
- Interior agradable con un acabado superior. Fácil de mantener limpio.
- El asiento, consola de palancas y el volante* ajustables garantizan la comodidad del operador y la productividad del trabajo.

- Contronic, un sistema de control y monitorización superior, diseñado para potenciar la seguridad y la productividad.
- Todas las plataformas de servicio y los estribos tienen superficies antideslizantes mejoradas. Los estribos inclinados facilitan el acceso.
- La suspensión estándar de líquido viscoso de las fijaciones de la cabina está provista de un líquido de silicona y un compuesto de goma que actúan de forma combinada para amortiguar las vibraciones y aumentar la comodidad del operador.

- Las superficies acristaladas grandes y los montantes estrechos garantizan una buena visibilidad panorámica, aumentando con ello la seguridad.
- La cinemática TP de visibilidad optimizada permite ver claramente el implemento.
- Potentes faros halógenos delante y detrás iluminan claramente toda la zona de trabajo.

* Opcional

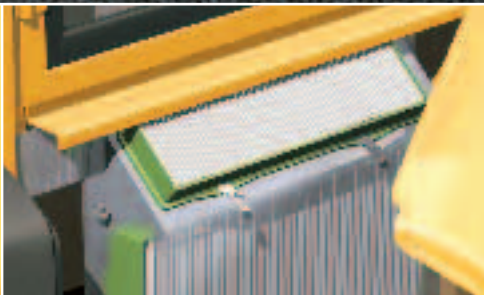

El compromiso Volvo en pro de la naturaleza y de la humanidad

La calidad, la seguridad y el cuidado del medio ambiente son valores esenciales asumidos por Volvo. Consideramos nuestro compromiso como un elemento integral de nuestras actividades. Así, el consumo de combustible de la cargadora Volvo 150E es muy bajo y el motor genera un mínimo de ruidos y emisiones. Las plantas y los procesos de fabricación están homologados según ISO 14001. Éstos son sólo unos pocos ejemplos de nuestro compromiso tangible. Resumiendo, los clientes de Volvo obtienen una de las cargadoras de ruedas de mayor fiabilidad y consideración ecológica del mercado.

Una elección ganadora, ahora y durante muchos años

Su Volvo 150E tiene que ser una ganadora, tanto en las operaciones cotidianas como a largo plazo, funcionando siempre de forma económica y ofreciendo un máximo respeto con el medio ambiente. La máquina tiene que ser fiable en todos los aspectos, satisfaciendo las expectativas de productividad y economía. La calidad elevada y la facilidad de mantenimiento son imperativas para mantener el proceso de trabajo. El motor de altas prestaciones y bajas emisiones es tan positivo para su negocio como para el medio ambiente.

Entorno del operador cómodo y silencioso

El operador se merece una máquina cómoda, fiable y segura. Un ambiente agradable es tan positivo para el operador como para la máquina y la naturaleza, durante muchos años. La Volvo L150E es una cargadora de ruedas de competitividad extraordinaria, que pone al operador literalmente en el centro. Se han reducido considerablemente las vibraciones y los ruidos molestos. Si el operador se siente cómodo y seguro, le resultará más fácil mantenerse despierto.

Puede reciclarse más del 95%

La L150E es reciclable prácticamente en su totalidad, algo que consideramos un elemento natural de nuestro compromiso. Los componentes tales como el motor, la transmisión y la hidráulica se reacondicionan y se reutilizan en nuestro programa de componentes reacondicionados. El equipo tiene que ser fiable, fácil de mantener, productivo y con la mejor relación coste-eficacia posible. Elija esta cargadora de ruedas para un máximo de productividad y un mínimo de impacto en el operador, en la maquinaria y en el medio ambiente. Disfrute de la seguridad en una Volvo L150E.

Calidad

- Se ventila el aire de todos los componentes principales con filtros de respiración de fácil sustitución, para impedir la entrada de aire contaminado en la transmisión, los ejes, el depósito de combustible y el depósito hidráulico.
- Componentes de alta calidad para entornos arduos, incluyendo la bien probada articulación del bastidor de Volvo, con un concepto de cojinete de articulación central que es bien conocido por su larga vida de servicio.
- Todos los cables eléctricos van instalados en conductos robustos, protegidos contra el agua, el polvo y la abrasión, con enchufes y tapas de terminales forrados de goma.
- La L150E ha sido diseñada desde el principio para facilidad de servicio y mantenimiento. El acceso fácil a todos los componentes establece la base para reducir el tiempo de servicio y mantenimiento, y prolongar la duración.

Seguridad

- El sistema de freno de servicio de doble circuito que cumple con todos los requisitos de ISO 3450, la prueba electrónica de frenos en el Contronic y los indicadores de desgaste de los frenos fáciles de comprobar son todos ellos factores que garantizan el frenado seguro y eficaz.
- La cabina Volvo Care Cab está probada y homologada según las normas ROPS ISO 3471 y FOPS ISO 3449.
- Las pegatinas de advertencia proporcionan información clara en forma de símbolos y dibujos.
- La excelente visibilidad panorámica proporciona control eficaz de toda la zona de trabajo.
- El capó inclinado mejora la visibilidad hacia atrás.
- La L150E tiene estribos y plataformas equipados con superficies antideslizamiento y asideros bien distribuidos.

Medio ambiente

- El motor D9A de bajo régimen y altas prestaciones cumple con todas las normas de emisiones según el paso 2 de la legislación en Europa y EE UU.
- La L150E se fabrica en plantas con homologación medioambiental según ISO 14001.
- El sistema hidráulico sensible a la carga contribuye a reducir el consumo de combustible.
- La L150E es reciclable en más del 95% según el peso del material.
- Niveles sonoros bajos exterior e interiormente.

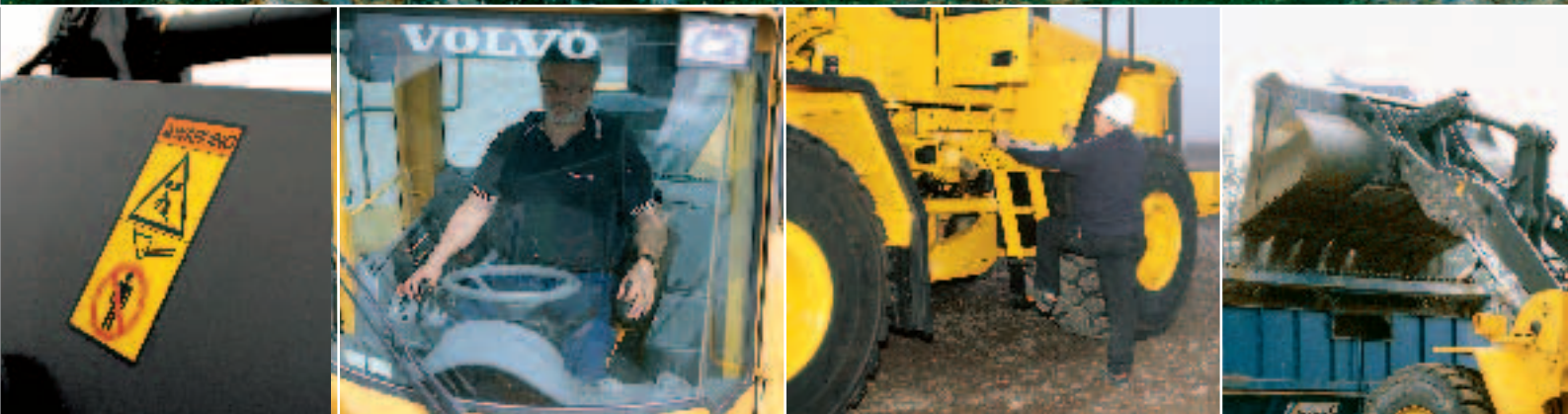

La Volvo L150E en detalle

Motor

Motor: motor diesel turboalimentado de 6 cilindros en línea y de 9,4 litros de cilindrada, con 4 válvulas por cilindro, árbol de levas superior y bombas inyectoras individuales controladas electrónicamente. El motor tiene camisas de cilindro húmedas y sustituibles, así como guías y asientos de válvula sustituibles. La aplicación del acelerador se transmite electrónicamente desde el pedal acelerador o desde el acelerador manual opcional. Depuración del aire: en tres etapas. Sistema de refrigeración: intercooler de aire-aire y ventilador hidrostático controlado electrónicamente.

Motor.....Volvo D9A LB E2
Potencia máxima a 26,7 r/s (1600 r/min)
SAE J1995 bruta..... 211 kW (287 CV)
ISO 9249, SAE J1349 210 kW (284 CV)
Par máximo a 23,3 r/s (1400 r/min)
SAE J1995 bruta..... 1440 Nm
ISO 9249, SAE J1349 1430 Nm
Régimen de trabajo económico ..1100-1600 r/min
Cilindrada.....9,4 l

Tren de fuerza

Convertidor de par: de monoetapa. Transmisión: Transmisión Volvo del tipo contraeje con una sola palanca de mando. Cambios rápidos y suaves entre la marcha adelante y la marcha atrás con válvula de modulación por anchura de impulsos (PWM). Sistema de cambios de marcha: Volvo Automatic Power Shift (APS) con cambio completamente automático 1-4 y selector de modo con 4 programas de cambio diferentes, incluido AUTO. Ejes: Ejes Volvo con semiejes completamente flotantes y con reductores de cubo del tipo planetario y carcasas de eje de acero fundido. Eje delantero fijo y eje trasero oscilante. Bloqueador de diferencial al 100% en el eje delantero.

Transmisión.....Volvo HTE 210
Multiplicación de par..... 2,4:1
Velocidad máxima, adelante/atrás
1 6,8 km/h
2 12,8 km/h
3 26,3 km/h
4 39,4 km/h
Medidas con neumáticos 26,5 R25 L3
Eje delantero/eje trasero.....Volvo/AWB 40/40
Oscilación del eje trasero..... ±15°
Distancia libre al suelo con 15° de osc. 610 mm

Sistema de frenos

Freno de servicio: sistema Volvo de dos circuitos con acumuladores cargados de nitrógeno. Frenos de disco húmedos refrigerados por circulación de aceite completamente herméticos, operados de forma hidráulica y montados en los cubos de rueda. El operador puede seleccionar el embrague automático de la transmisión al frenar por medio de Contronic. Freno de estacionamiento: freno multidisco húmedo totalmente hermético montado en la transmisión. Se aplica por fuerza de resorte y se libera de forma electrohidráulica con un conmutador en el tablero de instrumentos. Freno secundario: dobles circuitos de freno con acumuladores recargables. Un circuito o el freno de estacionamiento cumple todos los requisitos de seguridad. Norma: el sistema de frenos cumple los requisitos según la norma ISO 3450.

Número de discos de freno por rueda del./tras. 1/1
Acumuladores..... 2x1,0 y 1x0,5 l
Acumuladora para freno de estacionamiento 1x0,5 l

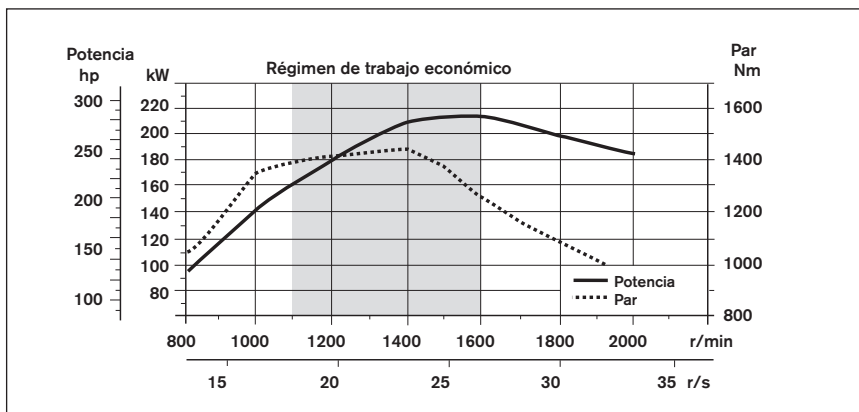

Sistema de dirección

Sistema de dirección: dirección articulada hidrostática sensible a la carga. Alimentación del sistema: el sistema tiene una alimentación prioritaria de una bomba de pistón axial sensible a la carga con desplazamiento variable. Cilindros de dirección: dos cilindros de doble efecto.

Cilindros de dirección 2
Diámetro de cilindro 90 mm
Diámetro de vástago de émbolo..... 50 mm
Carrera 423 mm
Presión de trabajo 21 MPa
Caudal máximo 190 l/min
Articulación máxima ±37°

Cabina

Instrumentación: toda la información importante se encuentra centralizada en el campo de visión del operador en la pantalla del sistema de control Contronic. Calefactor y deshelador: bobina de calefactor con aire filtrado y ventilador de cuatro velocidades. Salidas de aire del deshelador para todas las zonas acristaladas. Asiento del operador: asiento ergonómico con suspensión regulable y cinturón de seguridad retráctil. El asiento está montado en una consola que a su vez está instalado en la pared posterior de la cabina. El riel del asiento absorbe las fuerzas del cinturón de seguridad retráctil. Norma: la estructura de la cabina está probada y aprobada conforme a ROPS (ISO 3471) y a FOPS (ISO 3449). La cabina satisface todos los requisitos de seguridad de la norma ISO 6055 (Operator Overhead Protection - Industrial Trucks) y SAE J386 (Operator Restraint System).

Salidas de emergencia 1
Nivel sonoro en cabina según ISO 6396 LpA 69 dB (A)
Nivel sonoro externo según ISO 6395 LwA 107 dB (A) (Directiva 2000/14/EC)
Ventilación..... 9 m³/min
Capacidad de calefacción..... 11 kW
Acondicionador de aire (opcional) 8 kW

Sistema hidráulico

Alimentación del sistema: Dos bombas de pistón axial sensible a la carga con desplazamiento variable. El sistema de dirección siempre tiene prioridad. Válvulas: válvula de dos carretes de doble efecto. La válvula principal está controlada por una válvula piloto de dos carretes. Función de elevación: la válvula tiene cuatro posiciones que incluyen elevación, retención, descenso y flotación. La función inductiva/magnética de elevación automática del brazo puede conectarse o desconectarse y es regulable a cualquier posición entre el alcance máximo y la altura de elevación máxima. Función de basculación: la válvula tiene tres funciones que incluyen retroceso, retención y vuelco. El posicionador automático inductivo/magnético se puede regular en el ángulo de cuchara que se desee. Cilindros: cilindros de doble efecto para todas las funciones. Filtro: filtrado de todo el caudal a través de un cartucho filtrante de 20 micras (absoluto).

Presión de trabajo máxima, bomba 1 25,0 MPa
Caudal 180 l/min
a 10 MPa
y régimen del motor 31,7 r/s (1900 r/min)
Presión de trabajo, bomba 2 26,0 MPa
Caudal 180 l/min
a 10 MPa
y régimen del motor 31,7 r/s (1900 r/min)
Sistema servo
Presión de trabajo..... 3,5 MPa
Tiempos de ciclo
Elevación* 5,9 s
Basculamiento* 2,0 s
Descenso, vacía 3,7 s
Tiempo total de ciclo 11,6 s

* con carga según ISO 14397 y SAE J818

Sistema de brazos de elevación

Cinématica TP (TP linkage) con par de arranque elevado y actuación paralela en todo el recorrido de elevación.

Cilindros de elevación 2
Diámetro de cilindro 160 mm
Diámetro de vástago de émbolo..... 90 mm
Carrera..... 784 mm
Cilindro de basculamiento 1
Diámetro de cilindro 230 mm
Diámetro de vástago de émbolo..... 110 mm
Carrera..... 452 mm



Sistema eléctrico

Sistema de advertencia central: Lámpara de advertencia central para las siguientes funciones (zumbador con marcha engranada): Presión de aceite del motor, presión de aceite de la transmisión, presión de frenos, freno de estacionamiento, nivel de aceite hidráulico, temperatura de aceite de los ejes, presión del sistema de dirección, bajo nivel del refrigerante, temperatura del refrigerante, temperatura del aceite de la transmisión, temperatura del aceite hidráulico, embalamiento con marcha engranada y presión de los frenos.

Tensión 24 V
 Baterías 2x12 V
 Capacidad de baterías 2x140 Ah
 Capacidad de arranque en frío, aprox. 1050 A
 Capacidad de reserva, aprox. 350 min
 Capacidad del alternador 1540W/55A
 Potencia del motor de arranque ... 5,4 kW (7,3 CV)

Servicio

Accesibilidad de servicio: puertas de servicio grandes y fáciles de abrir con muelles de gas. Rejilla del radiador y ventilador de refrigeración giratorios. Posibilidad de registrar y analizar datos para facilitar la localización y solución de fallos.

Capacidades de depósitos
 Depósito de combustible 370 l
 Refrigerante del motor 47 l
 Depósito de aceite hidráulico 156 l
 Aceite de transmisión 45 l
 Aceite del motor 39,5 l
 Ejes delantero/trasero 45/55 l

Especificaciones

Neumáticos: 26.5 R25 L3

	Brazo estándar	Brazo largo
B	7 030 mm	7 550 mm
C	3 550 mm	—
D	450 mm	—
F	3 580 mm	—
G	2 130 mm	—
J	3 960 mm	4 530 mm
K	4 350 mm	4 920 mm
O	59 °	—
P _{max}	49 °	49 °
R	44 °	47 °
R ₁ *	48 °	—
S	66 °	61 °
T	54 mm	—
U	520 mm	—
X	2 280 mm	—
Y	2 950 mm	—
Z	3 500 mm	3 970 mm
a ₂	6 780 mm	—
a ₃	3 380 mm	—
a ₄	±37 °	—

* Posición de acarreo SAE

Donde sea aplicable, las especificaciones y las dimensiones están de acuerdo con las normas ISO 7131, SAE J732, ISO 7546, SAE J742, SAE J818 y ISO 14397.

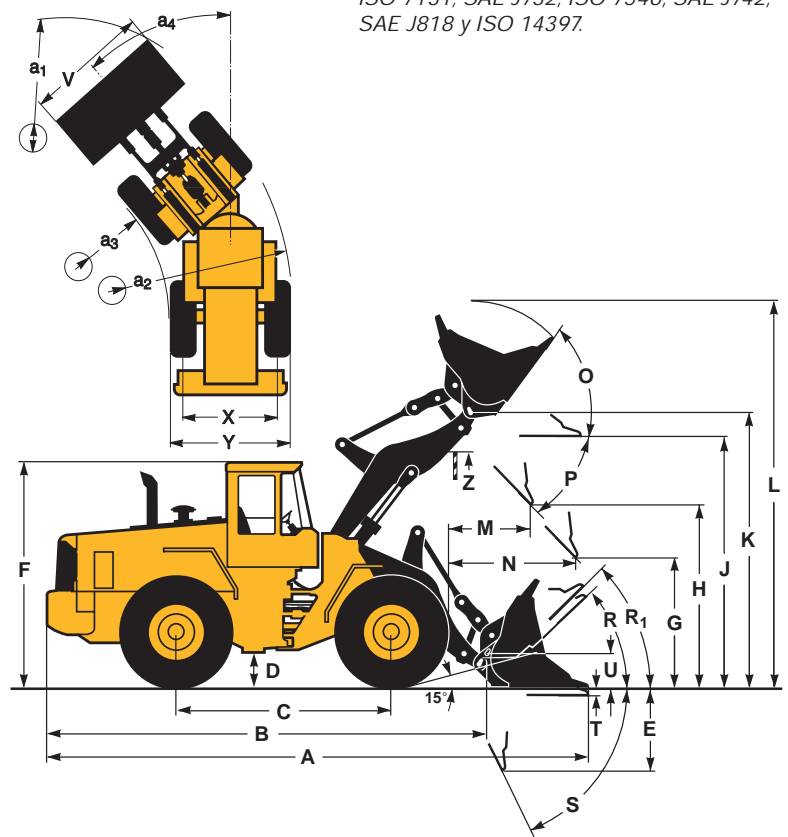

Neumáticos: 775/65 R29





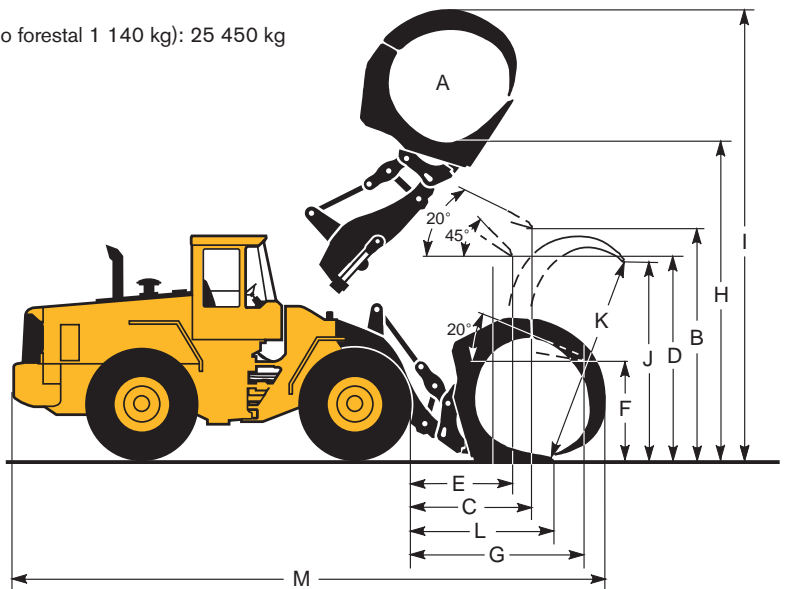



A	3,1	m ²
B	3 860	mm
C	1 760	mm
D	3 280	mm
E	1 420	mm
F	1 820	mm
G	2 580	mm
H	4 990	mm
I	7 270	mm
J	3 110	mm
K	3 540	mm
L	1 890	mm
M	9 690	mm

Peso operativo (incl. Contrapeso forestal 1 140 kg): 25 450 kg
Carga de trabajo: 7 700 kg



DATOS DE OPERACIÓN SUPLEMENTARIOS

		Brazo estándar		Brazo largo	
		26.5 R25 L5	775/65 R29	26.5 R25 L5	775/65 R29
Ancho sobre neumáticos	mm	+30	+110	+30	+110
Altura libre sobre suelo	mm	+30	+25	+30	+25
Carga de vuelco, totalmente girada	kg	+770	+630	+650	+550
Peso operativo	kg	+1050	+920	+1050	+920

Neumáticos 26.5 R25 L3	USO GENERAL					ROCA*		MATERIAL LIGERO	BRAZO LARGO
									
	Dientes	Dientes y segmentos	Dientes	Cuchilla atornillada	Dientes	Dientes y segmentos	Dientes y segmentos	Cuchilla atornillada	
Volumen, colmada ISO/SAE m ³	3,8	4,0	4,3	4,0	4,2	3,5	3,8	6,8	—
Volumen con factor de llenado de 110% m ³	4,2	4,4	4,7	4,4	4,6	—	—	7,5	—
Carga de vuelco estático, recta kg	17 820	17 400	17 380	16 730	16 740	17 170	16 900	16 530	-3 500
girada 35° kg	15 890	15 490	15 450	14 850	14 840	15 220	14 990	14 650	-3 210
en giro total kg	15 680	15 270	15 230	14 640	14 630	14 990	14 770	14 440	-3 170
Fuerza de arranque kN	186,9	177,4	176,1	172,1	172,7	171,3	187,0	133,2	—
A mm	8 790	8 820	8 890	8 680	8 900	8 910	8 790	9 140	+520
E mm	1 390	1 410	1 470	1 290	1 490	1 500	1 390	1 700	+6
H ^{***)} mm	2 910	2 890	2 850	2 990	2 850	2 830	2 900	2 630	+570
L mm	5 940	5 940	6 050	5 940	6 050	5 950	5 910	6 100	+570
M ^{***)} mm	1 360	1 350	1 430	1 270	1 470	1 440	1 340	1 540	-32
N mm	1 900	1 880	1 940	1 830	1 950	1 940	1 870	1 930	+450
V mm	3 000	3 000	3 000	3 200	3 230	3 230	3 230	3 200	—
Circulo libre a ₁ mm	14 540	14 540	14 580	14 670	14 810	14 810	14 750	14 890	—
Peso operativo kg	23 020	23 210	23 340	23 510	23 670	23 690	23 630	23 660	+300





*) con neum. L5

***) Medido en la punta de los dientes de la cuchara o en cuchilla atornillada. Altura de vaciado al borde de la cuchara. Medida en ángulo de vaciado de 45°.

Nota: Sólo se aplica a implementos originales de Volvo.

DIAGRAMA DE SELECCIÓN DE CUCHARA

La cuchara seleccionada viene determinada por la densidad del material y por el factor de llenado de la cuchara previsto. El volumen real de la cuchara suele ser mayor que la capacidad nominal debido a las características de la cinemática TP, incluyendo un diseño de cuchara abierta, buenos ángulos de cierre en todas las posiciones y buenas prestaciones de llenado de la cuchara. El ejemplo representa una configuración de brazo estándar. **Ejemplo: Arena y gravilla. Factor de llenado ~105%. Densidad 1,65 t/m³. Resultado: la cuchara de 4,0 m³ lleva 4,2 m³. Para una estabilidad óptima, consultar siempre el diagrama de selección de cuchara.**

Material	Llenado de cuchara, %		Densidad de material, t/m ³	ISO/SAE Volumen m ³	Volumen actual de cuchara, m ³
Tierra/Arcilla	~ 110		~ 1,65	3,8	~ 4,2
			~ 1,60	4,0	~ 4,4
			~ 1,50	4,2	~ 4,6
Arena/Gravilla	~ 105		~ 1,70	3,8	~ 4,0
			~ 1,65	4,0	~ 4,2
			~ 1,60	4,2	~ 4,4
Grava	~ 100		~ 1,80	3,8	~ 3,8
			~ 1,75	4,0	~ 4,0
			~ 1,65	4,2	~ 4,2
Roca	100		~ 1,70	3,5	~ 3,5

El tamaño de las cucharas para roca está optimizado más para la capacidad máxima de penetración y llenado que para la densidad del material.

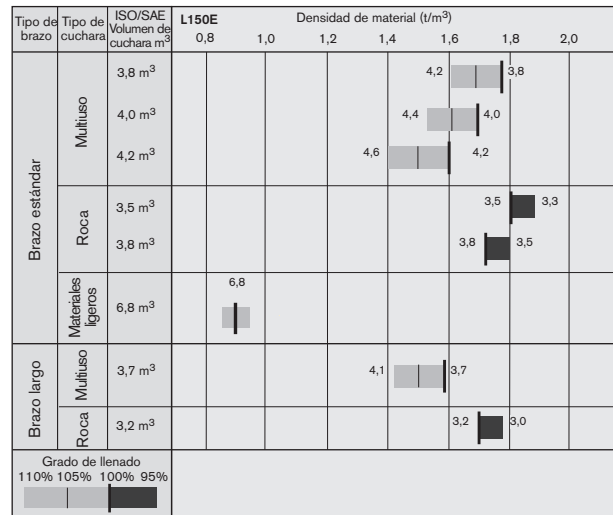

EQUIPAMIENTO DE SERIE

Servicio y mantenimiento

Caja de herramientas, con cerradura y llave.
Juego de herramientas
Lubricación automática
Juego de llaves para tuercas de ruedas

Motor

Filtro de aire de purificación en tres etapas con eyector y filtro interior
Mirilla para el nivel del refrigerante
Precalentamiento del aire de admisión
Colador en la boca del depósito de combustible
Filtro de combustible de gran tamaño con capt. de agua
Dos filtros de combustible
Filtro de refrigerante
Captador de aceite

Sistema eléctrico

24 V, precableado eléctrica para accesorios opcionales
Alternador, 24 V/55 A
Filtro de aire para alternador
Interruptor de desconexión de la batería
Indicador de combustible
Cuentahoras
Bocina eléctrica
Alarma de marcha atrás
Panel de instrumentos con símbolos
Alumbrado:
• Dobles faros delanteros halógenos con luz larga y corta
• Luces de estacionamiento
• Dobles luces traseras y de frenos
• Indicadores de dirección con función intermitente de advertencia al tráfico
• Luces de trabajo halógenas (2 delante y 2 detrás)
• Alumbrado de instrumentos

Contronic, sistema de supervisión

ECU con sistema de registro y análisis
Visualizador Contronic
Consumo de combustible
Temperatura exterior
Reducción del régimen del motor a ralentí en caso de:
• Alta temperatura del refrigerante del motor.
• Baja presión de aceite del motor.
• Alta temperatura de aceite de la transmisión
Bloqueo de arranque con marcha engranada
Prueba de frenos
Prueba de lámparas indicadoras y de advertencia
Lámparas indicadoras y de advertencia para:
• Carga
• Presión de aceite del motor
• Presión de aceite de la transmisión
• Presión de frenos
• Freno de estacionamiento.

EQUIPOS OPCIONALES

(De serie en algunos mercados)

Servicio y mantenimiento

Lubricación automática, brazos largos
Lubricación automática del portaimplementos
Bomba de llenado para sistema de lubricación automática
Protecciones de engrasadores

Equipos del motor

Calentador del bloque del motor, 230 V
Prefiltro en baño de aceite
Prefiltro tipo Turbo
Prefiltro de aire, Sy-Klone
Acelerador de accionamiento manual
Radiador, protegidos contra la corrosión
Protección de la entrada del aire al ventilador
Ventilador de refrigeración reversible
Ventilador de refrigeración reversible (en combinación con enfriador de aceite del eje)

Sistema eléctrico

Alternador, 80 A
Luces de trabajo, implementos
Luces de trabajo extra delante
Luces de trabajo extra detrás
Dos luces de trabajo delanteras, en la cabina
Lámparas de descarga de gas de alta intensidad
Soporte de matrícula, iluminación
Faros asimétricos para circulación por la izquierda
Luces de marcha atrás
Luz de advertencia giratoria, abatible
Interruptor de desconexión de la batería, adicional en la cabina
Lámparas de marcación laterales

Cabina

Radio con reproductor de CD
Persianas, ventanas delantera y trasera
Persianas, ventanas laterales
Ventana corrediza, derecha

• Nivel de aceite hidráulico
• Temperatura de aceite de los ejes
• Dirección primaria
• Dirección secundaria
• Luz larga
• Indicadores de dirección
• Luz de advertencia giratoria
• Precalentador de arranque
• Bloqueador de diferencial
• Temperatura del refrigerante
• Temperatura de aceite de la transmisión
• Carga de frenos
Advertencias de nivel:
• Nivel de aceite del motor
• Nivel del refrigerante
• Nivel de aceite de la transmisión
• Nivel de aceite hidráulico
• Nivel del líquido del lavaparabrisas

Tren de fuerza

Automatic Power Shift con función de desembrague controlada por el operador para desacoplamiento de la transmisión al frenar y selector de modo con función AUTO
Cambio de marchas totalmente automático 1-4
Control PWM entre diferentes posiciones de las marchas
Interruptor de marcha adelante y atrás en consola de palancas
Diferenciales:
delantero: bloqueador hidráulico del diferencial al 100%
trasero: convencional

Neumáticos

26.5 R25

Sistema de frenos

Enfriador de aceite para ejes delantero y trasero
Freno de disco húmedo enfriado por circulación de aceite en las cuatro ruedas
Circuitos de freno dobles
Pedales dobles del freno de servicio
Sistema secundario de freno
Freno de estacionamiento, electrohidráulico
Indicador de desgaste de freno

Cabina

ROPS (ISO 3471), FOPS (ISO 3449)
Fijación de cabina, fijación viscosa
Juego de llave única para puerta y encendido
Revestimiento acústico interior
Juego de instalación para radio
Radio con toca casete
Cenicero
Encendedor de cigarrillos
Puerta con cerradura

Ventana corrediza, puerta
Cinturón abdominal enrollable, más largo y más ancho que el de serie
Aire acondicionado con condensador, protegidos contra la corrosión, y regulación automática de la temperatura (ATC)
Filtro de aire de ventilación para trabajo en entorno con amianto
Asiento del operador con respaldo bajo
Asiento del operador con respaldo bajo, calefactado
Asiento del operador con respaldo alto, calefactado
Asiento del instructor
Reposabrazos (izquierdo) para asiento de operador
Juego de insonorización
Cámara de visión hacia atrás
Espejos retrovisores, térmicos
Escalera de cabina, suspendida en goma

Tren de fuerza

Diferencial con deslizamiento limitado, detrás
Limitador de velocidad 20 km/h
Limitador de velocidad 30 km/h
Protecciones de retenes de ruedas/ejes

Sistema de frenos

Enfriador de aceite para los ejes delantero y trasero en combinación con el ventilador reversible

Sistema hidráulico

Mando de palanca única
Mando de palanca única para la 3a función hidráulica
3a función hidráulica
3a función hidráulica, brazos largos
3a/4a función hidráulica
Aceite hidráulico biodegradable
Portaimplementos
Kit "ártico", mangueras de cierre de implemento e 3a función hidráulica
Kit "ártico", mangueras piloto y acumuladores de frenos incl. aceite hidráulico
Cierre separado de implemento, brazos estándar
Cierre separado de implemento, brazos largos
Retorno a excavación

Aire acondicionado con condensador, protegido contra la corrosión
Calefacción de cabina con filtro, toma de aire puro y deshelador
Alfombrilla en el piso
Alumbrado interior
Retrovisor interior
2 retrovisores exteriores
Ventana que puede abrirse en lado derecho
Vidrio de seguridad tintado
Cinturón abdominal enrollable (SAE J386)
Consola de palancas ajustable
Volante ajustable
Pomo del volante de dirección
Asiento del operador con suspensión neumática, respaldo alto y calefacción eléctrica
Compartimento para guardar objetos
Visera solar
Soporte para bebida
Lavaparabrisas delante y detrás
Limpiaparabrisas delante y detrás
Función intermitente para limpiaparabrisas del. y detras
Plataformas de servicio con superficie antideslizante en guardabarros delantero y trasero
Velocímetro

Sistema hidráulico

Boom Suspension System (Sistema de Suspensión de Brazos)
Válvula principal, 2 correderas
Válvula servo, 2 correderas
Bombas de pistones axiales de caudal variable (3) para:
• hidráulica de trabajo
• sistema de dirección, hidráulica servo y frenos
• motor del ventilador
Sistema de descenso de los brazos
Fiador de palanca de los brazos, elevación automática ajustable
Fiador de palanca de cuchara, nivelador automático ajustable
Enfriador de aceite hidráulico

Equipos exteriores

Suspensión amortiguadora de ruidos y vibraciones para cabina, motor y transmisión
Orejetas de elevación
Paneles laterales
Bloqueador articulación del bastidor
Cierre antivandalismo preparado para baterías y el compartimento del motor
Gancho de remolque

Otros equipos

Dirección secundaria
Letrero UE sobre ruido
Marca CE

Equipos exteriores

Brazos largos
Ampliación de guardabarros, delanteros/traseros
Guardabarros, delantero fijos, atrás girables
Guardabarros delantero deletados
Contrapeso para aplicaciones forestales

Equipos de protección

Rejillas para faros delanteros
Rejillas para luces traseras
Protecciones de las ventanas laterales y la ventana trasera
Rejilla protectora para radiador
Rejilla para el parabrisas
Protección inferior de la máquina, delante
Protección inferior de la máquina, detrás
Protección de cárter de aceite
Tapa bastidor delantero de gran resistencia
Chapa protectora debajo de la cabina
Protecciones de los cilindros de dirección
Protecciones de tubos y mangueras de los cilindros del brazo elevador

Otros equipos

Comfort Drive Control, CDC
Placa, vehículo de movimiento lento

Neumáticos

775/65 R29

Implementos

Cucharas:
• Recta con/sin dientes
• En V con/sin dientes
• Alto volteo
• Materiales ligeros
Dientes de cuchara para atornillar o soldar
Cuchilla en tres secciones, atornillada
Equipo de horquilla
Brazo para manipulación de materiales
Horquillas para troncos



Sistema de suspensión de brazos (BSS)*

El BSS utiliza acumuladores de gas y aceite conectados con los cilindros de elevación para absorber las sacudidas y suavizar las carreteras accidentadas, para tiempos de ciclo más rápidos y comodidad mejorada para el operador. El sistema de suspensión de los brazos agiliza los tiempos de ciclo, reduce los derrames y potencia el confort del operador.



Sistema de lubricación automática*

Nuestro sistema de lubricación automática montado en fábrica se hace cargo del engrase de la máquina mientras está trabajando. Esto significa menos tiempo de inmovilización para el mantenimiento programado y más tiempo para el trabajo productivo.



Dirección de palanca (CDC)*

Con la dirección de palanca CDC, se reducen considerablemente los movimientos repetidos del volante. El operador puede cambiar de marchas y conducir fácilmente con los mandos integrados en el apoyabrazos izquierdo del asiento.



3ª y 4ª funciones hidráulicas

Las cargadoras de ruedas Volvo pueden equiparse con una tercera y una cuarta función hidráulica que se manejan con palancas de mando adicionales. Estas funciones son necesarias cuando la aplicación requiera el uso de una tercera y una cuarta función hidráulica al mismo tiempo, como al utilizar una barredora o una garra para troncos con empujador.



Piezas de desgaste originales de Volvo

Volvo ofrece una amplia gama de piezas de desgaste para la cuchara, incluyendo el nuevo sistema de dientes de Volvo. Las piezas de desgaste originales de Volvo están diseñadas para todo tipo de aplicaciones, desde la manipulación de materiales de banco de fácil rotura, hasta la rotura de material de roca duro, como por ejemplo la roca de voladura.



Cuchara estándar con cuchilla intercambiable



Cuchara estándar con dientes



Cuchara en V con dientes para roca



Garra para troncos/Garra de clasificación

* Opcional



Tecnología humanizada

Volvo Construction Equipment es uno de los principales fabricantes mundiales de máquinas para obras, con una gama de productos que incluye cargadoras de ruedas, excavadoras, dúmperes articulados, motoniveladoras y mucho más.

Se enfrentan a tareas muy variadas, pero todos tienen una importante característica común: tecnología que mejora el trabajo del hombre; seguridad, eficacia y preocupación medioambiental. A eso le llamamos tecnología humanizada.

La amplia gama de productos significa que siempre se puede elegir la máquina y el implemento ideal para cada tarea. Todas las máquinas incorporan también la calidad, continuidad y seguridad representadas por la marca Volvo.

La fortaleza de la organización de servicio y piezas de repuesto. La seguridad de tener en todo momento acceso inmediato a investigación y desarrollo de tecnología punta. Una máquina Volvo cumple los más elevados requerimientos para todo tipo de tareas y en cualquier condición. En todo el mundo.

Volvo Construction Equipment desarrolla, fabrica y comercializa equipos para obras Volvo. Somos una empresa Volvo, con plantas de producción en cuatro continentes y representada en el mercado de más de 100 países.

Para más información, visite nuestro sitio web:
www.volvo.com

De conformidad con nuestra ambición de mejora continua, nos reservamos el derecho a introducir modificaciones en las especificaciones y el diseño sin previo aviso. Las ilustraciones no muestran necesariamente la versión estándar de la máquina.

VOLVO

Construction Equipment

Ref. No. 33 1 669 2720
 Printed in Sweden 2004.08-3,0
 Volvo, Eskilstuna

Spanish
 GMC