

# REDSKAP

TILL VOLVO BM LASTMASKIN

# 4600

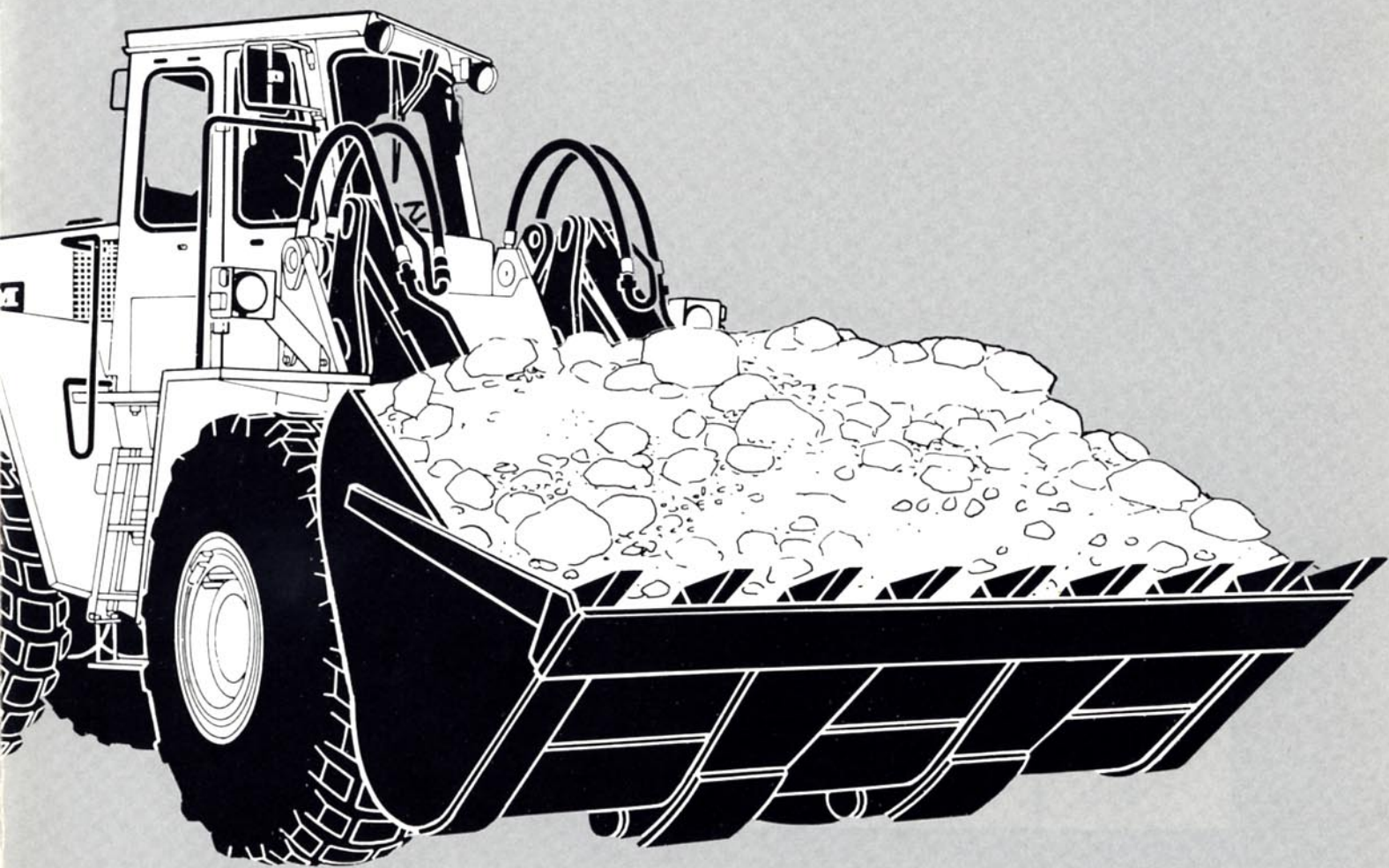

# Volvo BM originalredskap ger bästa totalekonomi

En lastare är inte effektivare än sitt redskap!

När det gäller kvalitet och ändamålsenlighet skall Du därför ställa samma krav på Ditt redskap som på Din lastare. Redskap som marknadsförs av Volvo BM är underkastade hårdast tänkbara krav och speciellt utprovade för att passa Volvo BMs lastmaskiner. Produktskyften som finns på alla originalredskap är Din garanti för att det är typtestat, utprovat och godkänt av Volvo BM. Tryggt att veta.

	ARTIKEL PART NR		
	TILLV./MANUF. NR		
	VIKT/WEIGHT		kg
	MAX TRYCK/PRESSURE		MPa
	MAX. LAST/SAFE LM		kg
	WORKING LOAD LM		kg
	VOLYM/VOLUME/AREA		m <sup>3</sup>
		m <sup>2</sup>	
<b>VOLVO BM</b> SWEDEN			

Produktskyften anger redskapets artikelnummer, tillverkningsnummer, vikt, griparea, volym samt max last tillsammans med respektive maskin. Skyften är en originalmärkning samtidigt som den också är en identifikationshandling.

## RAK SKOPA UTAN TÄNDER

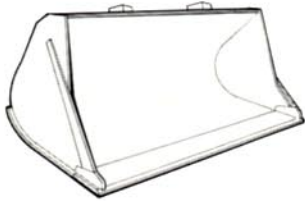

Skopan används för upp-  
lastning och lastning av  
material som relativt lätt  
kan brytas loss från ban-  
ken. Volymen på skopan  
kan anpassas efter ma-  
terialets volymvikt.

Sand, grus, jord — 1,8  
ton/m<sup>3</sup> °

Jord, lera — 1,6  
ton/m<sup>3</sup> °°

Best. nr.	Volym SAE m <sup>3</sup>	Infästn. R* D**	Bredd mm	Djup mm	Höjd mm	Antal tänder	Vikt kg
98933	3,8	R	3200	1420	1630	—	1800
99026	3,8	D	3200	1515	1640	—	1880
99203	4,2	D	3200	1515	1770	—	1955

## RAK SKOPA MED TÄNDER

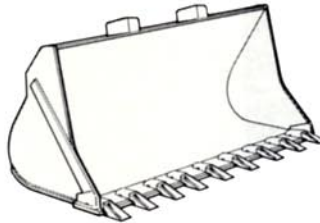

Skopan används vid last-  
ning av material som  
kräver större inträng-  
nings- och lossbrytnings-  
krafter.

Sand, grus — 1,8  
ton/m<sup>3</sup> °

Sand, jord etc. — 1,6  
ton/m<sup>3</sup> °°

Jord, lera etc. — 1,5  
ton/m<sup>3</sup> °°°

98936	3,8	R	3200	1600	1630	9	2010
98932	3,8	D	3200	1700	1620	9	2040
99202	4,2	D	3200	1700	1750	9	2115
99030	4,5	R	3200	1780	1735	9	2110
99029	4,5	D	3200	1900	1750	9	2170

## TRUBBPETSIG SKOPA UTAN TÄNDER

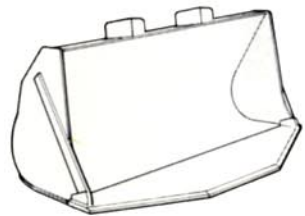

Skopan används vid last-  
ning som kräver stora  
inträngnings- och loss-  
brytningskrafter.

För grus och finsprängt  
berg — 1,8 ton/m<sup>3</sup>

99023	3,8	D	3200	1720	1620	—	1750
-------	-----	---	------	------	------	---	------

## TRUBBPETSIG SKOPA MED TÄNDER

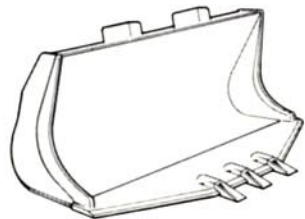

Skopan används för last-  
ning av material som  
kräver mycket stora in-  
trängnings- och lossbryt-  
ningskrafter. Genom att  
gavlarna är nedskurna  
underlättas inträngningen  
i materialet.

För hårt grus och  
sprängt berg — 1,8  
ton/m<sup>3</sup>

98934	3,8	D	3200	1830	1570	3	2000
-------	-----	---	------	------	------	---	------

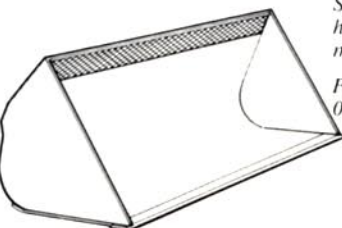

## LÄTTMATERIALSKOPA



Skopan är avsedd för  
hantering av material  
med låg volymvikt.

För flis, koks, snö etc.  
0,8 t/m<sup>3</sup>

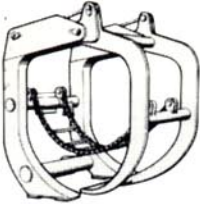
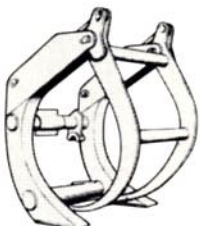
99172	7	R	3200	2000	1900	—	2170
-------	---	---	------	------	------	---	------

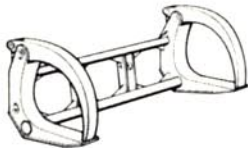
	Best.nr.		Area m <sup>2</sup>	Infästn. R* D**	Bredd mm	Höjd mm	Djup mm	Vikt kg
<b>LOSSNINGSGAFFEL MASSAVED</b>  <p>För lossning av massaved från bil för placering i vålta. Gaffeln utmärkes av korta ben. P g a den korta benlängden behöver gaffeln inte förses med utskjutare. Gaffeln kan även användas för sortering.</p> <p>Redskapet kräver att maskinen är utrustad med hydrauliskt redskapsfäste.</p>	99133		4,1	R	1600	2800	2700	1820
<b>LOSSNINGSGAFFEL TIMMER</b>  <p>För lossning av timmer från bil för placering i vålta. Gaffeln utmärkes av korta ben. P g a den korta benlängden behöver gaffeln inte förses med utskjutare. Gaffeln kan även användas för sortering.</p> <p>Redskapet kräver att maskinen är utrustad med hydrauliskt redskapsfäste.</p>	99104		2,8	R	1780	2500	2500	1500
<b>SORTERINGSGAFFEL</b>  <p>För matning av sorteringsverk från vålta och vidare transport till timmerfickor.</p> <p>Relativt långa gaffelben för att nå in i fack. Gaffeln är inte helt lämpad för lossning av bil, p g a något för stor benlängd. Arean är anpassad för timmerlängd 4,5 m. Sorteringsgaffeln kan förses med kombinerad hydraulisk mothåll/utskjutare.</p> <p>Redskapet kräver att maskinen är utrustad med hydrauliskt redskapsfäste.</p>	99103		2,8	R	1780	2500	2450	1700
<b>MOTHÅLL/UTSKJUT</b>  <p>Hydrauliskt mothåll/utskjut levereras lös med fäst detaljer.</p> <p>Utrustningen kräver ytterligare en hydraulfunktion.</p>	99102		—	—	—	—	—	230
<b>TROPIKGAFFEL</b>  <p>För hantering av timmer av företrädesvis tropisk typ, stora dimensioner och högre densitet. Gaffeln utmärkes av stor bredd, två separata fångarmar för att säkert kunna hålla stora, tunga stammar. Redskapet kräver en extra hydraulfunktion.</p> <p>Lagerförs ej för omedelbar leverans.</p>	99205		1,4	D	3000	1730	1900	1350

## SPILLPLÅT



Förhindrar ras över maskinen vid tillbakatiltning av skopan. Kan monteras på alla skopor försedda med tiltcylinderskydd.

Spillplåten levereras lös med fästdetaljer och kan inte erhållas monterad från Volvo BM.

Best. nr.

99175

Bredd (B)  
mm

1850

Höjd (A)  
mm

350

Djup (C)  
mm

—

Vikt  
kg

70

## HYDRAULISKT REDSKAPSFÄSTE

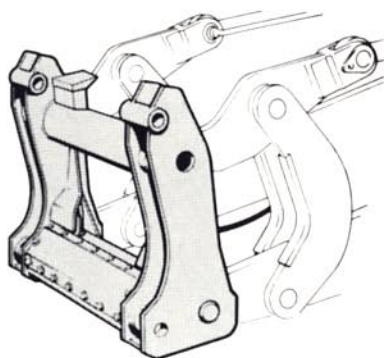

Utrustningen kräver en extra hydraulfunktion.

99032

—

—

—

300

## HOPSKJUTARE

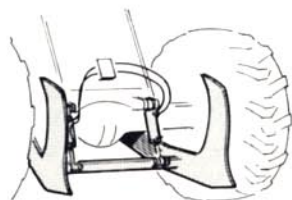

Rekommenderas vid all hantering av rundvirke. Möjliggör upplagg av högre vältor och håller rent framför lastarens hjul. Utrustningen kräver en extra hydraulfunktion.

99292

1500

1500

—

700



Volvo BM 4600 är en kapacitetslastare som förenar hög produktivitet med bästa totalekonomi. Den är tillförlitlig, mycket bekväm och driftsäker.

---

# **VOLVO BM**

VOLVO BM AB ESKILSTUNA

*Vi förbehåller oss rätt till ändringar i specifikation och utförande utan särskilt meddelande. Illustrationerna visar ej alltid maskin i standardutförande.*

**Ref.No. 12 1 669 1514**  
**SVENSKA**

Produktionsgruppen för bältrycksaker Volvo BM  
Foto: Foto Consult