

CHARGEUSE COMPACTE VOLVO

L40B

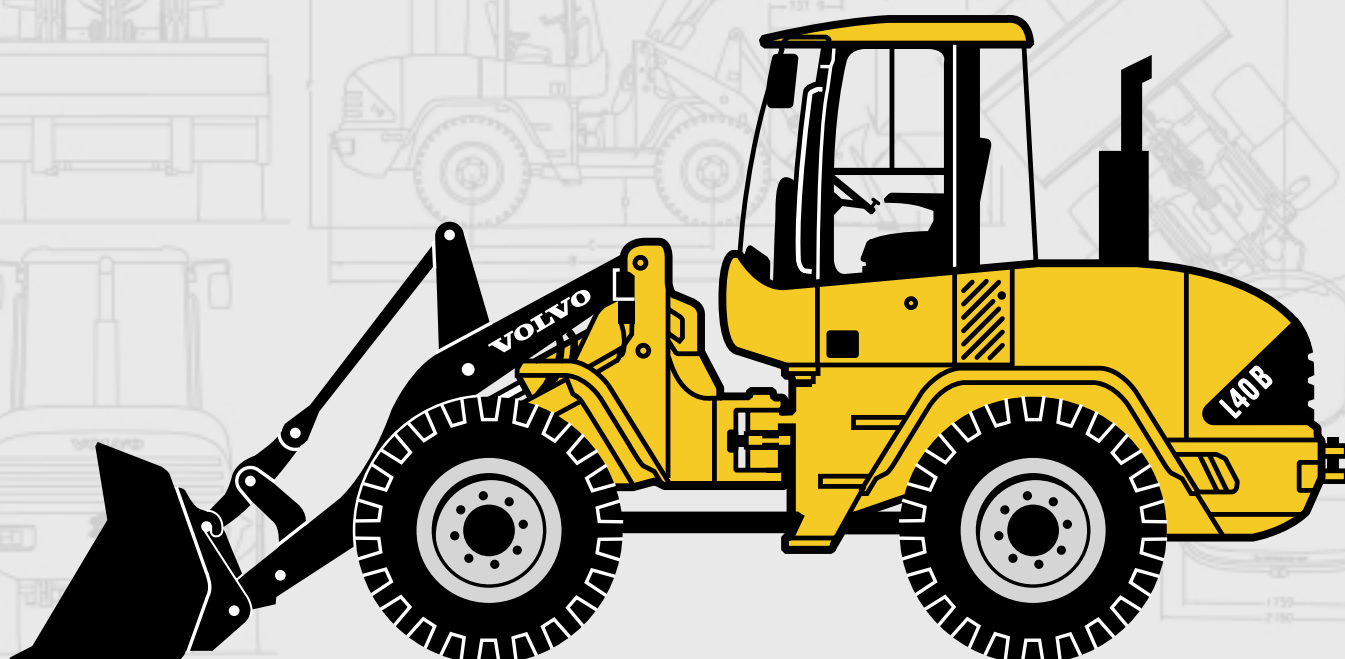

- Puissance brute du moteur : SAE J1995 71/97 kW/ch
Puissance nette du moteur : SAE J1349 63/86 kW/ch
- Poids de service 7,8 - 8,0 t
- Capacité des godets 1,2 - 2,0 m³
- Puissant moteur diesel qui protège l'environnement : Silencieux, taux d'émission bas, faible consommation de carburant.
- Transmission hydrostatique aux nombreux avantages :
 - Conduite facile grâce à l'automatisme de la transmission.
 - Forces de poussée élevées même quand l'hydraulique de travail est sollicitée dans des conditions extrêmes.
 - Frein hydrostatique fiable et à faible usure.
- Une puissante cinématique type TP parfaite pour les applications avec le lève-palettes : forces de cavage et de levage élevées combinées à un déplacement parallèle optimum de l'équipement de travail.
- Traction optimale grâce au blocage de différentiel à 100 % dans les deux essieux.
- Accrochage hydraulique de série : Une large gamme d'outils et d'accessoires à toute épreuve destinée à toutes sortes d'applications.
- Confort sur mesure dans la cabine :
 - Système d'information électronique.
 - Levier de commande multi-fonctions.

VOLVO

Une chargeuse de la gamme compacte Volvo

Chargeuse sur pneus L40B



Un confort incomparable

Mettez-vous au volant de votre nouvelle chargeuse Volvo et démarrez la journée avec succès. Sa cabine très confortable a été conçue pour rendre votre travail précis et agréable avec un minimum de fatigue : excellente aération, siège et colonne de direction réglables... Particulièrement clair, le nouveau système d'information électronique rend l'utilisation de la machine et son service faciles.

Un design innovateur

Les nouvelles chargeuses Volvo peuvent se montrer avec fierté et se regarder avec envie. Leur inimitable silhouette toute en courbe ouvre la voie à une nouvelle génération de machines de travaux publics. Une esthétique moderne alliée à une excellente maniabilité - arrière arrondi, cabine panoramique avec un minimum de structure - assure une visibilité sans égal pour encore plus de sécurité dans le travail. Avec ses dimensions compactes et les blocages des différentiels à 100 %, ces machines peuvent facilement se mesurer aux terrains les plus difficiles.



Une fiabilité à toute épreuve

Une conception originale, une technologie de pointe, des composants de la meilleure qualité : moteur en position transversale et points de contrôle très accessibles pour un entretien facile, puissante cinématique avec des rendements excellents, transmission hydrostatique éprouvée à effort constant, puissant moteur diesel moderne à performances élevées. Avec sa faible consommation de carburant et son moteur à taux d'émission bas, votre chargeuse Volvo s'inscrit au premier rang dans le respect de l'environnement.



- 1 Clavier à touches sensibles avec symboles et diodes lumineuses**
 - Consultation des données importantes de fonctionnement
 - Touches pour diverses fonctions d'utilisation
 - Antivol par code numérique
- 3 Ecran DEL à 6 positions**
 - Indicateur de paramètres de fonctionnement

- 2 Symboles lumineux colorés DEL**
 - Instruments de contrôle
 - Instruments d'avertissement (rouge) avec signal sonore
- 4 Indicateur de contrôle analogique**
 - Niveau de carburant
 - Température moteur
 - Température d'huile de transmission



Bras de levage TP - le système combiné qui a fait ses preuves : parallélisme lors du levage et déversement contrôlé même dans les positions les plus élevées.



Toujours en action

Mais pensez à votre pause ! Vous risqueriez de l'oublier au volant de votre chargeuse compacte Volvo. Particulièrement adaptée à vos besoins, votre machine est prête à recevoir un de nos nombreux accessoires parmi notre catalogue de plus de 60 équipements : godet à lame droite avec ou sans dents, godet 4-en-1, lève-palettes, godet à déversement intégral, balayeuse... Et grâce à l'accrochage rapide en bout de bras, de série sur l'ensemble de notre gamme, le changement d'outils sera des plus aisé.





MOTEUR

Moteur : moteur diesel Deutz 4 cylindres en ligne, 4 temps, injection directe, turbochargé. Refroidissement par eau.

Filtration d'air d'admission :

1. Préfiltre avec éjecteur.
2. Filtre papier avec indicateur de colmatage dans la cabine.
3. Filtre de sécurité.

Moteur	BF4M 1013E
Puissance brute du moteur à	2100 tr/min
SAE J1995	71 kW
SAE J1995	97 ch
Puissance nette du moteur à	2100 tr/min
SAE J1349 - DIN ISO 1585	63 kW
SAE J1349 - DIN ISO 1585	86 ch
Couple maxi. à	1400 tr/min
SAE J1349 netto	380 Nm
DIN ISO 1585	380 Nm
Cylindrée totale	4,76 l
Alésage	108 mm
Course	130 mm



SYSTEME ELECTRIQUE

Tension nominale	24 V
Tension batterie	2 x 12 V
Capacité batterie	2 x 74 Ah
Capacité alternateur	1540/55 W/A
Puissance démarreur	4,0 kW



LIGNE MOTRICE

Transmission : transmission hydrostatique avec changement de sens de marche (avant/arrière) et de vitesses sous pleine charge. Force de poussée maximale atteinte dans toutes les gammes. Pédale «Frein-Inch» pour une régulation continue de la vitesse. Le levier de commande multifonctions est destiné à la sélection de direction, au blocage de différentiel et à la commande hydraulique servo-assistée.

Essieux : 4 roues motrices sur 2 essieux planétaires rigides.

Blocage de différentiel : blocage à 100 % à commande hydraulique dans les 2 essieux.

Châssis : robustes châssis avant et arrière monoblocs, soudés par robots. Direction articulée à oscillations pour une maniabilité et une traction optimales.

Hauteur d'oscillation d'une roue	310 mm
Voie	1760 mm
Oscillation maximale	±10°
Pneus : Dimensions	15.5-25
Jante	12 x 25

Vitesse maxi. :	Standard	High Speed
1 ^{ère} gamme avant/arrière	6,0 km/h	6,0 km/h
2 ^{ème} gamme avant/arrière	20,0 km/h	13,0 km/h
3 ^{ème} gamme avant/arrière		35,0 km/h



CONTENANCES

Moteur	14,0 l
Réservoir de carburant	130,0 l
Essieu avant	7,9 l
Essieu arrière, transmission incluse	9,9 l
Réservoir hydraulique, système hydraulique inclus	120,0 l



SYSTEME DE FREINAGE

Frein de service : système de freinage à double effet, particulièrement fiable, frein à disque accumulateur à pompe, actionné hydrauliquement, agissant sur toutes les roues.

1. Frein hydrostatique «Inch» sans usure.
2. Frein à disque central actionné par la pédale «Frein-Inch». Dans la 1^{ère} phase, la pédale «Frein-Inch» sert à ralentir, dans la 2^{ème} phase, le frein à disque est également actionné.
3. Version High-Speed : Pédale «Frein/Inch» et pédale additionnelle, toutes les deux agissant sur le frein à disques multiples à bain d'huile.

Frein de stationnement : frein à disque agissant sur toutes les roues.



SYSTEME HYDRAULIQUE

Système hydraulique «Load Sensing» à centre fermé.

Distributeur hydraulique : distributeur à 3 éléments servo-commandé, à double effet avec protections primaire et secondaire.

1. Fonction de levage.
2. Fonction de basculement.
3. Fonction supplémentaire pour le porte-outils hydraulique : verrouillage - position neutre - déverrouillage
En option, cette fonction peut être installée pour l'utilisation d'équipements optionnels.

Filtre d'huile hydraulique : filtre d'aspiration et de retour combiné d'un degré de finesse de 10 µm. Le filtre peut être remplacé sans vidanger le réservoir.

Pompe hydraulique : pompe à pistons axiaux

Pompe d'alimentation hydraulique	
Débit	106 l/min
au régime moteur	2100 tr/min
Limitation de pression	21 MPa



DIRECTION

Direction hydrostatique «Load Sensing» centrale articulée à oscillation latérale amortie.

Pompe de direction : pompe à engrenages avec valve prioritaire.

Vérin de direction : 2 vérins à double effet

Direction	
Angle d'articulation	±40°
Pompe de direction	
Débit	43,5 l/min
au régime moteur	2100 tr/min
Limitation de pression	17 MPa



CINEMATIQUE

Type de cinématique :	TP
Vérins de levage	2
Vérin de basculement	1





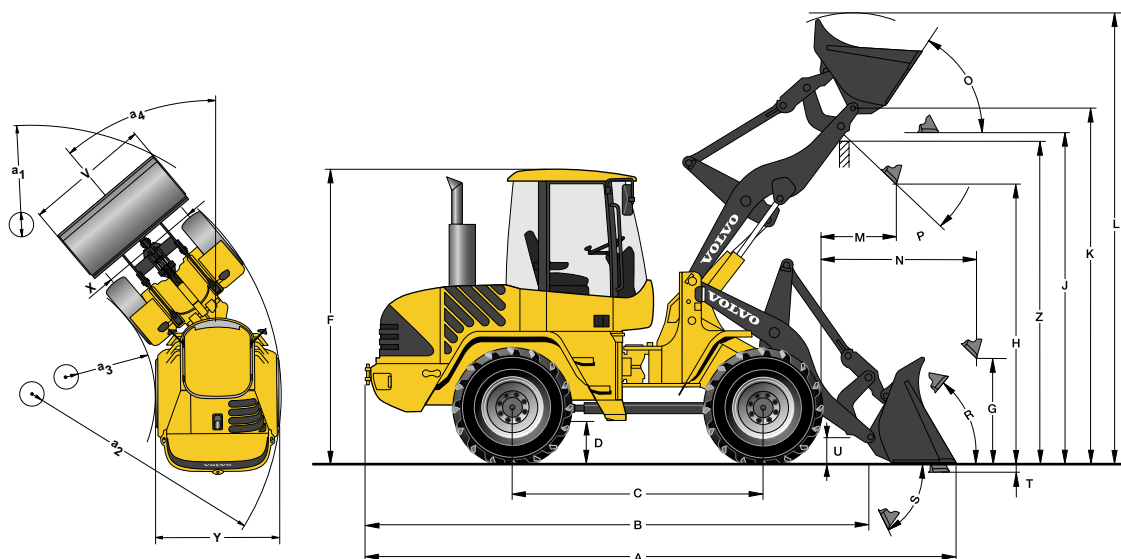

Temps de levage (chargé)	6,0 s
Temps de descente (vide)	5,0 s
Temps d'ouverture godet	1,5 s
Temps de fermeture godet	1,8 s

DIMENSIONS • CINEMATIQUE TPZ

L40B avec cinématique TP, porte-outils Z et pneus 15.5-25		
B	4865	mm
C	2400	mm
D	415	mm
F	2930	mm
G	1080	mm
J	3300	mm
K	3555	mm
O	57	°
P	45	°
R	50	°
S	68	°
U	255	mm
X	1760	mm
Y	2160	mm
Z	3240	mm
a ₂	4440	mm
a ₃	2220	mm
a ₄	±40	°



CARACTERISTIQUES DE TRAVAIL • CINEMATIQUE TPZ

Données avec type de godet		Usage général		Matériaux légers		4-en-1	Dévers ¹ intégral
							
L40B avec cinématique TP, porte-outils Z et pneus 15.5 - 25							
Volume	m ³	1,2	1,4	1,6	2,0	1,1	2,0
Densité	kg/m ³	1900	1600	1400	1100	1900	900
Charge de basculement, en ligne (ISO / DIS)	kg	5450	5400	5300	5150	5150	4500
Charge de basculement, articulation 40° (ISO / DIS)	kg	4800	4750	4700	4550	4550	3950
Force de levage, maxi.	kN	63,0	62,0	61,0	59,0	60,0	50,5
Force de cavage	kN	63,0	57,0	52,5	43,5	64,5	-
A Longueur totale	mm	5730	5760	5880	6070	5710	6370
L Hauteur de levage	mm	4460	4550	4620	4740	4510	5490
V Largeur du godet	mm	2250	2250	2250	2250	2250	2250
a ₁ Diamètre de braquage	mm	9500	9550	9590	9700	9500	9890
T Profondeur de cavage, maxi.	mm	165	165	165	160	150	155
H Hauteur de déversement à 45°	mm	2800	2745	2685	2550	2790	4010
M Portée à hauteur maxi.	mm	780	825	870	995	720	1340
N Portée maxi.	mm	1540	1585	1630	1755	1480	2440
Poids de service	kg	7800	7830	7820	7860	8010	8290

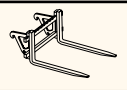
Données avec lève-palettes			L40B - Choix possible de machines		
			Cinématique/porte-outils	Standard	High speed
Centre de gravité à 500 mm					
Charge de basculement (ISO / DIS)	kg	4050		●	●
Charge utile selon EN 474-3, 60/80%	kg	2400/3200		●	●
Charge utile 80%, position transport, 40°	kg	4000			





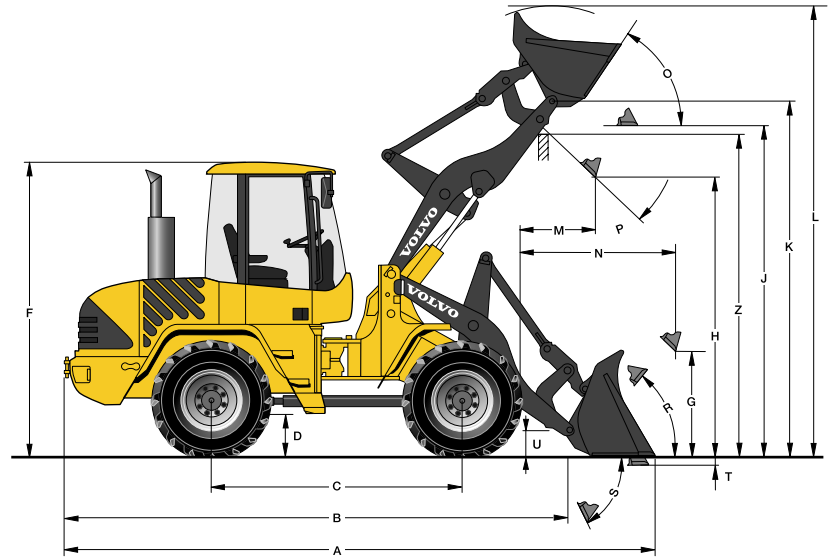
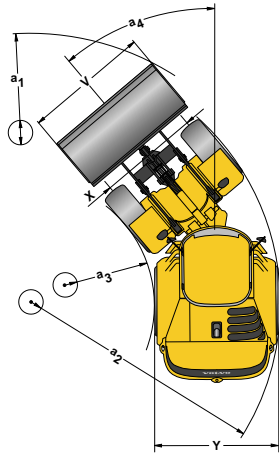

DIMENSIONS • CINEMATIQUE TPV

L40B avec cinématique TP, porte-outils V et pneus 15.5-25

B	4865	mm
C	2400	mm
D	415	mm
F	2930	mm
G	1020	mm
J	3300	mm
K	3555	mm
O	57	°
P	45	°
R	50	°
S	68	°
U	255	mm
X	1760	mm
Y	2160	mm
Z	3310	mm
a ₂	4440	mm
a ₃	2220	mm
a ₄	±40	°



CARACTERISTIQUES DE TRAVAIL • CINEMATIQUE TPV

Données avec type de godet		Usage général		Matériaux légers		4-en-1	Dévers ¹ intégral
							
L40B avec cinématique TP, porte-outils V et pneus 15.5 - 25							
Volume	m ³	1,2	1,4	1,6	2,0	1,1	2,0
Densité	kg/m ³	1900	1600	1400	1100	1900	900
Charge de basculement, en ligne (ISO / DIS)	kg	5250	5200	5150	5000	4950	4200
Charge de basculement, articulation 40° (ISO / DIS)	kg	4650	4600	4550	4400	4350	3700
Force de levage, maxi.	kN	59,0	58,0	57,5	55,3	55,5	50,0
Force de cavage	kN	56,0	51,4	47,6	40,0	55,1	-
A Longueur totale	mm	5820	5895	5970	6160	5830	6495
L Hauteur de levage	mm	4520	4610	4680	4810	4540	5580
V Largeur du godet	mm	2250	2250	2250	2250	2250	2250
a ₁ Diamètre de braquage	mm	9550	9590	9630	9750	9550	9990
T Profondeur de cavage, maxi.	mm	160	160	160	155	155	170
H Hauteur de déversement à 45°	mm	2740	2680	2620	2490	2690	4110
M Portée à hauteur maxi.	mm	845	890	940	1060	805	1420
N Portée maxi.	mm	1605	1650	1700	1820	1565	2700
Poids de service	kg	7900	7930	7920	7960	8080	8390

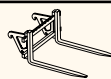
Données avec lève-palettes			L40B - Choix possible de machines		
			Cinématique/porte-outils	Standard	High speed
Centre de gravité à 500 mm					
Charge de basculement (ISO / DIS)	kg	3750		●	●
Charge utile selon EN 474-3, 60/80%	kg	2250/3000		●	●
Charge utile 80%, position transport, 40°	kg	3700			

La qualité : un engagement



Robuste

- Composants testés à toute épreuve par des fabricants renommés
- Cinématique brevetée
- Bras de levage avec points de graissage colmatés
- Des conduites protégées dans l'articulation oscillante
- Capot moteur en PMMA

Maniable

- Dimensions compactes
- Direction articulée à oscillations et une garde au sol importante
- Blocage de différentiel à 100% dans les deux essieux
- Transmission hydrostatique permettant une conduite facile grâce à l'automatisme de la transmission

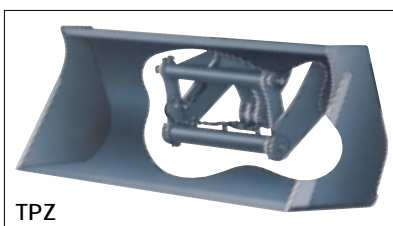

TPZ

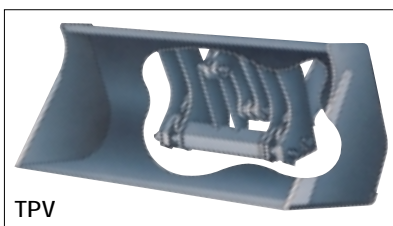

TPV

Puissant

- Cinématique type TP avec d'importantes forces de fermeture du godet pour une meilleure manoeuvrabilité en toute sécurité dans des positions de travail élevées
- Force de levage et de cavage excellentes
- Moteur puissant et écologique

Rentable

- Capacité de production supérieure à la moyenne par rapport à la taille de la machine
- Un choix de plus de 60 équipements
- Système d'accrochage rapide hydraulique
- 2 versions de porte - outils (TPZ, TPV)
- Système hydraulique Load Sensing à faible consommation de carburant

Fiable

- Cabine ROPS/FOPS pour plus de sécurité
- Cabine panoramique et silhouette inimitable aux contours arrondis
- Excellente stabilité grâce à une bonne répartition des charges sur les essieux
- Fonction antivol par code numérique (en option)



EQUIPEMENT STANDARD

Moteur

Moteur Diesel à injection directe
Filtre de carburant supplémentaire
Installation de démarrage à froid
Filtre d'air d'admission

Installation électrique :

Alternateur 55 A

Eclairage :

Principaux phares : feux de route, feux de croisement/ asymétrique (Halogène)
Phares de travail (2 à l'avant/1 à l'arrière)
Feux de position
Feux arrière
Feux de recul
Feux de stop
Clignotants
Feux de détresse
Eclairage cabine

Accessoires de commande :

Lever de commande multifonctions
Prise de courant 24 V
Avertisseur sonore
Signal de détresse
Sécurité démarrage

Système d'information électronique :

Instruments indicateurs DEL à affichage analogique pour :
Niveau de carburant
Température moteur
Température d'huile de transmission

Voyants de contrôle à affichage digital avec symboles lumineux colorés pour :

Sens de marche (avant/arrière)
Clignotants
Préchauffage
Feux de route
Blocage de différentiel
Equipement de suspension des bras (en option)
Utilisation du lève-palettes (en option)

Avertisseur optique digital DEL et acoustique avec symboles lumineux rouges pour :

Frein à main
Colmatage du filtre à air
Température d'huile de transmission
Température moteur
Pression d'huile moteur
Charge de batterie
Filtre de retour colmaté

Clavier à touches sensibles avec symboles et diodes lumineuses intégrées pour :

Feux de stationnement
Phares de travail (avant/arrière)
Essuie-glace (arrière)
Gyrophare (en option)
Equipement de suspension des bras, marche/arrêt (en option)
Verrouillage du porte-outils Volvo (en option)
Commutation de changement du sens de marche au levier de commande multifonctions

Touches de fonction combinées à l'affichage digital DEL pour :

Saisie et lecture d'informations de fonctionnement et de service
Fonction antivol

Ligne motrice

Transmission hydrostatique
Blocage de différentiel à 100 %
Pneumatiques 15.5-25

Système hydraulique

Système Load Sensing
Pompe à pistons axiaux
Distributeur à 3 éléments
3ème circuit hydraulique

Entretien et maintenance

Jeu d'outils
Jeu de clés pour roues

Cabine (extérieur)

Cabine ROPS/FOPS, montée sur éléments élastiques
Accès des deux côtés
Portes fermant à clé
Vitres de sécurité teintées
Essuie-glace (avant/arrière)
Fenêtre coulissante dans la porte gauche
Portes ouvertes blocables
Rétroviseurs (droit/gauche)

Cabine (intérieur)

Siège de conducteur réglable
Colonne de direction ajustable
Ceinture de sécurité
Pare-soleil
Chauffage avec filtre d'air frais et dégivrage (avant/arrière)
Ventilation

Prédisposition pour climatisation
Porte-classeur

Equipement de travail

Positionnement automatique du godet
Porte-outils (hydraulique)

Châssis

Garde-boue (avant/arrière)
Capot moteur fermant à clé
Bouchon de réservoir de carburant fermant à clé
Tuyau d'échappement vertical
Crochet de remorquage
Anneaux d'élingage

Normalisation internationale pour la machine et la production

Qualité :
DIN/ISO 9001
Sécurité :
Conformité CE
Ligne de conduite des machines 98/37/CE
ROPS ISO 3471
FOPS ISO 3449
Poids de service ISO 7131
Charge de basculement / utile : ISO/DIS 14397-1
EMV (Compatibilité électromagnétique) 89/336/CEE en supplément
Environnement :
DIN/ISO 14001
Niveau sonore : 86/622/CEE, modification 95/27/CE

EQUIPEMENTS OPTIONNELS

Moteur

Préchauffage du moteur

Système hydraulique

Circuit hydraulique supplémentaire pour 3ème fonction hydraulique
4ème circuit hydraulique

Cabine

Accélérateur à main
Régulateur de vitesse manuelle
Climatisation
Radio

Equipement de travail

Equipement de Suspension des bras
Porte-outils Volvo

Environnement

Remplissage d'huile hydraulique biodégradable
Kit de basse émission sonore

Sécurité

Antivol
Grille protectrice pour :
Phares principaux
Phares de travail
Feux arrière
Gyrophare
Avertisseur sonore de recul

EQUIPEMENTS ACCESSOIRES

Choix d'équipements les plus courants

Autres équipements et différents types de godets sur demande

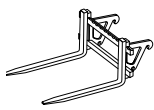

Lève-palettes



Godet 4-en-1

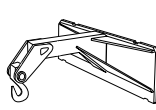

Crochet de levage

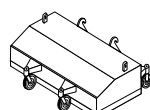

Balayeuse

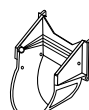

Godet de plantation d'arbres

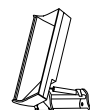

Godet à déversement latéral



Fourche à fumier

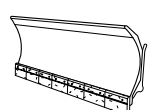

Lame de déneigement

Dans le souci d'adapter nos produits aux besoins des utilisateurs et à l'évolution des techniques, nous nous réservons le droit de changer les spécifications sans préavis. Les illustrations ne représentent pas forcément l'équipement de série de la machine.

VOLVO

Volvo Construction
Equipment

Ref. No. 31 2 430 5522
Printed in Germany 2001.02
Volvo, Konz

French
CWL
2908366